



RECONSTRUCCIÓN DE ACERA EN AVENIDA DE LEPANTO, SERÓN (ALMERÍA)

PROYECTO BÁSICO Y DE EJECUCIÓN

Código Seguro De Verificación	Klw8bg3KegUc5Qa1T7dOpg==	Estado	Fecha y hora	
Firmado Por	Noemi Lorenzo Martinez - Arquitecto/a Ayuntamiento de Seron	Firmado	23/06/2022 11:03:52	
Observaciones		Página	1/163	
Url De Verificación	https://ov.dipalme.org/verifirma/code/Klw8bg3KegUc5Qa1T7dOpg==			
Normativa	Este informe tiene carácter de copia electrónica auténtica con validez y eficacia administrativa de ORIGINAL (art. 27 Ley 39/2015).			

MEMORIA

INTRODUCCIÓN	3
AGENTES	3
INFORMACIÓN PREVIA	3
DESCRIPCIÓN GENERAL DEL PROYECTO	3
NORMATIVAS ESPECÍFICAS DE OBLIGADO CUMPLIMIENTO	4
GEOLOGÍA Y GEOTECNIA.....	4
ESTUDIO DE SEGURIDAD Y SALUD	4
PLAZO DE EJECUCIÓN Y GARANTÍA.....	4
CLASIFICACIÓN DEL CONTRATISTA.....	5
MATERIALES	5
PRECIOS	5
MEMORIA CONSTRUCTIVA.....	5
CUMPLIMIENTO DE LA NORMATIVA.....	6
DECLARACIÓN DE OBRA COMPLETA.....	7
PRESUPUESTO	8
ÍNDICE DE PLANOS.....	9
ANEXOS	10
PLIEGO DE CONDICIONES	21
ESTUDIO DE SEGURIDAD Y SALUD.....	58
ESTUDIO DE GESTIÓN DE RESIDUOS.....	116
ANEXO DE INFORMACIÓN GEOTÉCNICA.....	¡Error! Marcador no definido.
ANEXO DE CÁLCULO ESTRUCTURAL	122

Código Seguro De Verificación	Klw8bg3KegUc5Qa1T7dOpg==	Estado	Fecha y hora	
Firmado Por	Noemi Lorenzo Martinez - Arquitecto/a Ayuntamiento de Seron	Firmado	23/06/2022 11:03:52	
Observaciones		Página	2/163	
Uri De Verificación	https://ov.dipalme.org/verifirma/code/Klw8bg3KegUc5Qa1T7dOpg==			
Normativa	Este informe tiene carácter de copia electrónica auténtica con validez y eficacia administrativa de ORIGINAL (art. 27 Ley 39/2015).			

INTRODUCCIÓN

El pasado mes de marzo de 2022, concretamente entre los días 16 y 26, se produjeron episodios continuados e inusuales de lluvias. Según datos recogidos de AEMET y del Sistema Automático de Información Hidrológica de las Cuencas Mediterráneas Andaluzas, HIDROSUR, en un solo mes en la estación 86.RIO ALMANZORA (SERÓN) se recogieron un acumulado de 317,1 l/m², cuando la media histórica del mes de marzo es de 33,5 l/m². Adicionalmente, en el mes de abril se han recogido 87,4 l/m² siendo su media histórica de 30,9 l/m². Por tanto, en sólo dos meses prácticamente se ha igualado la máxima precipitación recogida en todo un año, que se produjo en 2018.

Según los datos recogidos por los servicios meteorológicos oficiales, se observa que Serón ha sido el municipio que más precipitaciones ha recibido de la provincia durante este temporal, lo cual justifica los numerosos daños sufridos en todo el término municipal.

Se han producido daños en un tramo de la Avenida de Lepanto, la cual es una arteria principal del municipio siendo muy transitada tanto por vehículos como peatonalmente. Se trata de un vial de una anchura aproximada de 8 metros con aceras a ambos lados. Por la morfología en pendiente del municipio en su margen derecha (sentido Baza) se encuentra sustentada en varios puntos por muros de contención y taludes, existiendo un desnivel variable entre la calzada de la Avenida de Lepanto y las calles adyacentes o las edificaciones que dan fachada a la misma.

AGENTES

PROMOTOR:

EXCELENTÍSIMO AYUNTAMIENTO DE SERÓN

CIF: P-0408300-B

Plaza Nueva I. Serón. Almería.

TÉCNICO REDACTOR DEL PROYECTO:

NOEMÍ LORENZO MARTÍNEZ

NIF. 76147693Y

COL. 364 DEL C.O.A. DE ALMERÍA

Arquitecta de los Servicios Técnicos Municipales

INFORMACIÓN PREVIA

NORMATIVA URBANÍSTICA DE APLICACIÓN

PGOU de Serón

DESCRIPCIÓN GENERAL DEL PROYECTO

Se proyecta la demolición de los lienzos de muro existentes y la retirada de parte del terreno para la ejecución de un muro de hormigón armado encofrado a dos caras de 51 metros de longitud y altura variable entre 0,70 y 3,50 m. respecto al nivel del suelo. El terreno en el trasdós de

Código Seguro De Verificación	K1w8bg3KegUc5Qa1T7d0pg==	Estado	Fecha y hora
Firmado Por	Noemi Lorenzo Martinez - Arquitecto/a Ayuntamiento de Seron	Firmado	23/06/2022 11:03:52
Observaciones		Página	3/163
Url De Verificación	https://ov.dipalme.org/verifirma/code/K1w8bg3KegUc5Qa1T7d0pg==		
Normativa	Este informe tiene carácter de copia electrónica auténtica con validez y eficacia administrativa de ORIGINAL (art. 27 Ley 39/2015).		



este muro quedará en ataluzado con una inclinación máxima de 30° (se recomienda la instalación sobre este de un revestimiento de césped artificial que evite la sedimentación del material y permita la plantación de árboles de hoja perenne. De este modo se minimizará el mantenimiento de la vegetación arbustiva mientras que el arbolado podrá ser regado con un sistema por goteo.

Además se realizarán tareas de adecuación de instalaciones existentes como farolas y barandilla en la acera.

NORMATIVAS ESPECÍFICAS DE OBLIGADO CUMPLIMIENTO

- CTE, CÓDIGO TÉCNICO DE LA EDIFICACIÓN. Real Decreto 314/2006, de 17 de marzo.

Se cumple con las prescripciones de los DB-AE, DB-C y DB-SE

- EHE-08. INSTRUCCIÓN DEL HORMIGÓN ESTRUCTURAL. Real Decreto 2661/1998, de 11 de diciembre.

Se cumple con las prescripciones de la EHE.

- NCSR-02. NORMA SISMORRESISTENTE. Real Decreto 997/2002, de 27 de septiembre.

Se cumple con los parámetros exigidos por la Norma de construcción sismorresistente.

- RD. 1627/97 DE SEGURIDAD Y SALUD EN LAS OBRAS DE CONSTRUCCIÓN.

Es de aplicación en el presente proyecto. Según lo dispuesto en el Artículo 4, el presente proyecto se encuentra en los supuestos previstos en el apartado 1 del citado artículo, por lo que se redacta un Estudio Básico de Seguridad y Salud.

- Real Decreto 105/2008, por el que se regula la producción y gestión de los residuos de construcción.

Se incluye en el proyecto un estudio de gestión de residuos de construcción.

GEOLOGÍA Y GEOTECNIA

Se aporta estudio geotécnico realizado en las proximidades para un muro de similares características.

ESTUDIO DE SEGURIDAD Y SALUD

De conformidad con lo dispuesto en el Real Decreto 1627/1.997 de 24 de Octubre, por el que se establecen disposiciones mínimas de Seguridad y Salud en las obras de construcción, se adjunta Estudio Básico de Seguridad y Salud.

El importe de Ejecución Material es de 600,00€ está incluido en el Presupuesto General.

PLAZO DE EJECUCIÓN Y GARANTÍA

Código Seguro De Verificación	Klw8bg3KegUc5Qa1T7dOpg==	Estado	Fecha y hora
Firmado Por	Noemi Lorenzo Martinez - Arquitecto/a Ayuntamiento de Seron	Firmado	23/06/2022 11:03:52
Observaciones		Página	4/163
Uri De Verificación	https://ov.dipalme.org/verifirma/code/Klw8bg3KegUc5Qa1T7dOpg==		
Normativa	Este informe tiene carácter de copia electrónica auténtica con validez y eficacia administrativa de ORIGINAL (art. 27 Ley 39/2015).		



Se ha previsto un programa de trabajos para la ejecución de las obras correspondientes y cuya duración se ha establecido en TRES (3) MESES.

Asimismo se fija un plazo de garantía de doce (12) meses, desde la recepción provisional de las mismas, tiempo suficiente para reducir el buen funcionamiento de las obras e instalaciones y apreciar los posibles defectos.

CLASIFICACIÓN DEL CONTRATISTA

No será exigible la clasificación del contratista al no encontrarse recogido en los supuestos del artículo 77 de la Ley 9/2007, de 8 de noviembre, de Contratos del Sector Público.

En cualquier caso, para la acreditación de la solvencia económica y financiera y la solvencia técnica para contratar y de conformidad con lo dispuesto en el R.D. 1098/2001 por el que se aprueba el Reglamento General de la Ley de Contratos de las Administraciones Públicas, y el RD 773/2015 que lo modifica, la clasificación del contratista será:

Grupo C.	Edificaciones
Subgrupo 2	Estructuras de fábrica u hormigón
Categoría	I

MATERIALES

En los Planos, Pliego de Prescripciones Técnicas Particulares y Presupuesto, se especifican con todo detalle, las dimensiones y clase de fábrica de que se compone cada unidad de obra, así como las condiciones que han de cumplir los distintos materiales, a fin de obtener una correcta ejecución de las unidades proyectadas.

PRECIOS

Para el cálculo de los precios se ha empleado la base del Banco de Costes de la Construcción de Andalucía de 2022.

MEMORIA CONSTRUCTIVA

TRABAJOS PREVIOS

Se demolerán los tramos de muro existentes con medios mecánicos.

Se excavará el terreno del trasdós para generar un talud que permita el encofrado del muro a dos caras.

Se colocará la farola existente en nueva ubicación que permita la ejecución de las obras.

Se desmontará la barandilla existente con recuperación.

Se demolerá una franja de la calzada existente para la realización de la cimentación.

Código Seguro De Verificación	K1w8bg3KegUc5Qa1T7dOpg==	Estado	Fecha y hora
Firmado Por	Noemi Lorenzo Martinez - Arquitecto/a Ayuntamiento de Seron	Firmado	23/06/2022 11:03:52
Observaciones		Página	5/163
Url De Verificación	https://ov.dipalme.org/verifirma/code/K1w8bg3KegUc5Qa1T7dOpg==		
Normativa	Este informe tiene carácter de copia electrónica auténtica con validez y eficacia administrativa de ORIGINAL (art. 27 Ley 39/2015).		



CIMENTACIÓN DEL NUEVO MURO

La cimentación del nuevo muro se realizará mediante Hormigón armado sulforresistente como se describe en planos. En caso de encontrarse el firme a mayor profundidad que la base de la zapata se realizarán, bajo esta, pozos de cimentación de hormigón ciclópeo empotrados.

SISTEMA ESTRUCTURAL DEL NUEVO MURO

El nuevo muro será un muro de hormigón armado (hormigón HA-25 y acero B500S flexorresistente como el descrito en planos). A nivel de diseño cabe destacar que el muro irá escalonado en 4 tramos de longitudes variables.

Se preveen juntas estructurales, en general cada 6m., que permitan el escalonamiento de la cimentación y la dilatación y retracción del hormigón.

El encofrado por la cara vista se realizará con tablero fenólico.

CUMPLIMIENTO DE LA NORMATIVA

SEGURIDAD ESTRUCTURAL

JUSTIFICACIÓN DEL CUMPLIMIENTO DEL DB SE:

La estructura se ha comprobado siguiendo los Documentos Básicos siguientes:

DB-SE Bases de cálculo:

- DB-SE-AE (Acciones en la edificación)
- DB-SE-C (Cimientos)

Y se han tenido en cuenta, además, las especificaciones de la normativa siguiente:

- NCSE (Norma de construcción sismorresistente)
- EHE (Instrucción de hormigón estructural)

CUMPLIMIENTO DEL DB-SE. BASES DE CÁLCULO.

La estructura se ha analizado y dimensionado frente a los estados límite, que son aquellas situaciones para las que, de ser superadas, puede considerarse que ésta no cumple alguno de los requisitos estructurales para los que ha sido concebida.

CUMPLIMIENTO DEL DB-SE-AE. ACCIONES EN LA EDIFICACIÓN.

Las acciones sobre la estructura para verificar el cumplimiento de los requisitos de seguridad estructural, capacidad portante (resistencia y estabilidad) y aptitud al servicio, establecidos en el DB-SE se han determinado con los valores daos en el DB-SE-AE.

CUMPLIMIENTO DEL DB-SE-C. CIMIENTOS.

El comportamiento de la cimentación en relación a la capacidad portante (resistencia y estabilidad) se ha comprobado frente a los estados límite últimos asociados con el colapso total o parcial del terreno, o con el fallo estructural de la cimentación. En general se han considerado las siguientes:

- pérdida de la capacidad portante del terreno de apoyo de la cimentación por hundimiento, deslizamiento o vuelco.
- pérdida de la estabilidad global del terreno en el entorno próximo a la cimentación,

Código Seguro De Verificación	Klw8bg3KegUc5Qa1T7dOpg==	Estado	Fecha y hora
Firmado Por	Noemi Lorenzo Martinez - Arquitecto/a Ayuntamiento de Seron	Firmado	23/06/2022 11:03:52
Observaciones		Página	6/163
Uri De Verificación	https://ov.dipalme.org/verifirma/code/Klw8bg3KegUc5Qa1T7dOpg==		
Normativa	Este informe tiene carácter de copia electrónica auténtica con validez y eficacia administrativa de ORIGINAL (art. 27 Ley 39/2015).		



- pérdida de la capacidad resistente de la cimentación por fallo estructural,
- fallos originados por efectos que dependen del tiempo (durabilidad del material de la cimentación, fatiga del terreno sometido a cargas variables repetidas).

La comprobación de la resistencia de la cimentación como elemento estructural se ha verificado cumpliendo que el valor de cálculo del efecto de las acciones del terreno sobre la misma, no supera el valor de cálculo de la resistencia de la cimentación como elemento estructural.

El comportamiento de la cimentación en relación a la aptitud al servicio se ha comprobado frente a los estados límite de servicio asociados con determinados requisitos impuestos a las deformaciones del terreno por razones estéticas y de servicio.

DECLARACIÓN DE OBRA COMPLETA

El presente proyecto comprende una obra completa, entendiéndose como tal la susceptible de ser entregada al uso general, en cumplimiento del artículo 86 del Real Decreto Ley 3/2011 de 14 de noviembre de 2011, TRLCSP, y LCSP número 9 de 2017 y ha sido redactado de acuerdo con las normas técnicas y administrativas en vigor, por lo que se presenta para su tramitación.

Código Seguro De Verificación	Klw8bg3KegUc5Qa1T7dOpg==	Estado	Fecha y hora	
Firmado Por	Noemi Lorenzo Martinez - Arquitecto/a Ayuntamiento de Seron	Firmado	23/06/2022 11:03:52	
Observaciones		Página	7/163	
Uri De Verificación	https://ov.dipalme.org/verifirma/code/Klw8bg3KegUc5Qa1T7dOpg==			
Normativa	Este informe tiene carácter de copia electrónica auténtica con validez y eficacia administrativa de ORIGINAL (art. 27 Ley 39/2015).			

PRESUPUESTO

Código Seguro De Verificación	Klw8bg3KegUc5Qa1T7dOpg==	Estado	Fecha y hora
Firmado Por	Noemi Lorenzo Martinez - Arquitecto/a Ayuntamiento de Seron	Firmado	23/06/2022 11:03:52
Observaciones		Página	8/163
Uri De Verificación	https://ov.dipalme.org/verifirma/code/Klw8bg3KegUc5Qa1T7dOpg==		
Normativa	Este informe tiene carácter de copia electrónica auténtica con validez y eficacia administrativa de ORIGINAL (art. 27 Ley 39/2015).		



PRESUPUESTO Y MEDICIONES

CÓDIGO	RESUMEN	UDS	LONGITUD	ANCHURA	ALTURA	PARCIALES	CANTIDAD	PRECIO	IMPORTE
CAPÍTULO CAP 01 DEMOLICIONES Y TRABAJOS PREVIOS									
ARRANQUE	u Arranque de árbol de 200 cm de altura, 200 cm de diámetro de cop Arranque de arboles con medios mecánicos. arboles en talud	3				3,00			
							3,00	30,13	90,39
FAROL	u TRASLADO DE FAROLA EXISTENTE Traslado de farola existente a lugar que no interfiera con la realización de de la obra. Según REBT.	2				2,00			
							2,00	40,00	80,00
BARANDILLA	u DESMONTAJE DE BARANDILLA CON RECUPERACIÓN						1,00	100,00	100,00
01ALM90002N	m2 DEMOLICIÓN SELECTIVA M. MECÁNICOS DE MURO DE BLOQUE EXISTENTE Demolición selectiva con medios mecánicos de muro de bloque existente. Medida la superficie inicial deduciendo huecos. murete existente	1	55,52		1,20	66,62			
							66,62	2,06	137,24
02ADD00007	m3 EXC. DESMONTE TIERRAS CONSISTENCIA MEDIA Excavación, en desmonte, de tierras de consistencia media, realizada con medios mecánicos. Medido el volumen en perfil natural. ampliacion ancho calle sup*altura media	163		0,50	7,50	611,25			
							611,25	0,46	281,18
02ZMM00002	m3 EXC. ZANJAS, TIERRAS C. MEDIA, M. MECÁNICOS, PROF. MÁX. 4 m Excavación, en zanjas, de tierras de consistencia media, realizada con medios mecánicos hasta una profundidad máxima de 4 m, incluso extracción a los bordes y perfilado de fondos y laterales. Medido el volumen en perfil natural. MURO 1 MURO 2 MURO 3 MURO 4	1 1 1 1	15,00 10,00 20,00 9,00	1,10 1,80 2,40 3,50	0,55 0,70 0,75 0,80	9,08 12,60 36,00 25,20			
							82,88	5,49	455,01
01RSS90002	m2 DEMOLICIÓN SELECTIVA M. MECÁNICOS DE SOLERA DE HORMIGÓN EN MASA Demolición selectiva con medios mecánicos de solera de hormigón en masa de 10 cm de espesor. Medida la superficie inicial. MURO 1 ACERA	1 113,87	12,00	0,50		6,00 113,87			
							119,87	5,24	628,12
01RST90002	m2 DEMOLICIÓN SELECTIVA M. MECÁNICOS DE SOLADO Y RODAPIÉ DE TERRAZO Demolición selectiva con medios mecánicos de solado y rodapié de terrazo. Medida la superficie inicial. ACERA	113,87				113,87			
							113,87	6,53	743,57
02TMM00002	m3 TRANSPORTE TIERRAS, DIST. MÁX. 5 km CARGA M. MECÁNICOS Transporte de tierras, realizado en camión basculante a una distancia máxima de 5 km, incluso carga con medios mecánicos. Medido en perfil esponjado. ampliacion ancho calle sup*altura media A DEDUCIR ampliacion ancho calle sup*altura media ZANJAS	163 -91 82,88		0,50 0,50	7,50 7,50	611,25 -341,25 82,88			
							352,88	3,44	1.213,91
TOTAL CAPÍTULO CAP 01 DEMOLICIONES Y TRABAJOS PREVIOS.....									3.729,42

Código Seguro De Verificación	Klw8bg3KegUc5Qa1T7dOpg==	Estado	Fecha y hora
Firmado Por	Noemi Lorenzo Martinez - Arquitecto/a Ayuntamiento de Seron	Firmado	23/06/2022 11:03:52
Observaciones		Página	9/163
Uri De Verificación	https://ov.dipalme.org/verifirma/code/Klw8bg3KegUc5Qa1T7dOpg==		
Normativa	Este informe tiene carácter de copia electrónica auténtica con validez y eficacia administrativa de ORIGINAL (art. 27 Ley 39/2015).		



PRESUPUESTO Y MEDICIONES

CÓDIGO	RESUMEN	UDS	LONGITUD	ANCHURA	ALTURA	PARCIALES	CANTIDAD	PRECIO	IMPORTE
CAPÍTULO CAP 02 CIMENTACIÓN Y ESTRUCTURA MURO									
DREN	m3 RELLENO DRENANTE DE GRAVA EN TRASDOS Relleno en trasdós de muro de hormigón, con grava 20/30 mm, y compactación al 95% del Proctor Modificado mediante equipo manual con bandeja vibrante.								
	MURO 1	1	12,00	0,75	0,75	6,75			
	MURO 2	1	10,00	0,75	2,25	16,88			
	MURO 3	1	20,00	0,75	3,25	48,75			
	MURO 4	1	9,00	0,75	4,25	28,69			
							101,07	10,92	1.103,68
04ECH90010	m ZANJA DE DRENAJE CON TUBO DE HORMIGÓN POROSO, DIÁM. 150 mm Zanja de Drenaje con tubo de hormigón poroso, de 150 mm de diámetro nominal, colocado sobre lecho de hormigón y bajo relleno de gravas, incluso excavación en tierras y relleno filtrante con grava gruesa; construido según CTE. Medida la longitud ejecutada. DRENAJE EN TRASDOS								
	MURO 3	1	20,00			20,00			
	MURO 4	1	9,00			9,00			
							29,00	32,39	939,31
02RRM00001	m3 RELLENO CON TIERRAS REALIZADO CON MEDIOS MECÁNICOS Relleno con tierras realizado con medios mecánicos, en tongadas de 20 cm comprendiendo: extendido, regado y compactado al 95% proctor normal. Medido el volumen en perfil compactado. ampliacion ancho calle sup*altura media								
		91		0,50	7,50	341,25			
							341,25	0,67	228,64
03WSS80000	m2 CAPA DE HORMIGÓN DE LIMPIEZA 10 cm ESP. MEDIO Capa de hormigón de limpieza HM-20/P/20/I, consistencia plástica y tamaño máximo del árido 20 mm, de 10 cm de espesor mínimo, en elementos de cimentación, suministrado y puesto en obra, incluso p.p. de alisado de la superficie; según instrucción EHE y CTE. Medida la superficie ejecutada.								
	MURO 1	1	15,00	1,10		16,50			
	MURO 2	1	10,00	1,80		18,00			
	MURO 3	1	20,00	2,40		48,00			
	MURO 4	1	9,00	3,50		31,50			
							114,00	6,87	783,18
03HRZ80090N	m3 HORM. ARM. HA-30/B/20/IIa B500S EN ZAPATAS Y ENCEPADOS V/BOMBA Hormigón armado HA-25/B/20/IIa, consistencia blanda y tamaño máximo del árido 20 mm, en zapatas y encepados, suministrado y puesto en obra, verificado con bomba, armadura de acero B 500 S con una cuantía de 40 Kg/m3, incluso ferrallado, separadores, vibrado y curado; según instrucción EHE y CTE. Medido el volumen teórico ejecutado.								
	MURO 1	1	12,00	1,10	0,35	4,62			
	MURO 2	1	10,00	1,80	0,50	9,00			
	MURO 3	1	20,00	2,40	0,55	26,40			
	MURO 4	1	9,00	3,50	0,60	18,90			
							58,92	148,81	8.767,89
05HRM80100N	m3 HORM. ARM. HA-25/P/20/IIa EN MUROS I/ENC. MAD. 2C. VISTAS Hormigón armado HA-25/P/20/IIa, consistencia plástica y tamaño máximo del árido 20 mm, en muros, suministrado y puesto en obra, armadura de acero B 500 S con una cuantía de 85 kg/m3, incluso p.p. de encofrado metálico a dos caras para quedar vistas, limpieza de fondos, ferrallado, separadores, vibrado, curado, pasos de tuberías, reservas necesarias y ejecución de juntas; construido según EHE y NCSR-02. Medido el volumen teórico ejecutado.								
	MURO 1	1	12,00	0,30	1,50	5,40			
	MURO 2	1	10,00	0,30	2,50	7,50			
	MURO 3	1	20,00	0,30	3,50	21,00			
	MURO 4	1	9,00	0,30	4,50	12,15			
							46,05	542,10	24.963,71
TOTAL CAPÍTULO CAP 02 CIMENTACIÓN Y ESTRUCTURA MURO.....									36.786,41

Código Seguro De Verificación	K1w8bg3KegUc5Qa1T7dOpg==	Estado	Fecha y hora
Firmado Por	Noemi Lorenzo Martinez - Arquitecto/a Ayuntamiento de Seron	Firmado	23/06/2022 11:03:52
Observaciones		Página	10/163
Url De Verificación	https://ov.dipalme.org/verifirma/code/K1w8bg3KegUc5Qa1T7dOpg==		
Normativa	Este informe tiene carácter de copia electrónica auténtica con validez y eficacia administrativa de ORIGINAL (art. 27 Ley 39/2015).		



PRESUPUESTO Y MEDICIONES

CÓDIGO	RESUMEN	UDS	LONGITUD	ANCHURA	ALTURA	PARCIALES	CANTIDAD	PRECIO	IMPORTE
CAPÍTULO CAP 03 REVESTIMIENTOS									
15PPP0007	m2 SOLADO CON TERRAZO TIPO RELIEVE 40x40 cm UN SOLO COLOR Solado con baldosas de terrazo tipo relieve de 40x40 cm con marmolina de grano medio a un solo color, recibidas con mortero M5 (1:6), incluso nivelado con capa de arena de 2 cm, de espesor medio, formación de juntas, enlechado y limpieza del pavimento. Medida la superficie ejecutada.								
	ACERA	113,87					113,87		
								21,20	2.414,04
15PSS00001	m2 SOLERA DE HORMIGÓN HM-20, DE 10 cm Solera de hormigón HM-20, de 10 cm de espesor firme estabilizado y consolidado, incluso p.p. de junta de contorno. Medida la superficie ejecutada.								
	ACERA	113,87					113,87		
	CALZADA	98,36					98,36		
							212,23	13,01	2.761,11
15PBB00003	m BORDILLO PREFABRICADO HM-40 ACHAFLANADO DE 10x20 cm Bordillo prefabricado de hormigón HM-40 achaflanado, de 10x20 cm de sección, asentado sobre base de hormigón HM-20, incluso p.p. de rejuntado con mortero (1:1). Medida la longitud ejecutada.								
	ACERA	1	53,00				53,00		
							53,00	14,01	742,53
	TOTAL CAPÍTULO CAP 03 REVESTIMIENTOS.....								5.917,68

Código Seguro De Verificación	Klw8bg3KegUc5Qa1T7dOpg==	Estado	Fecha y hora
Firmado Por	Noemi Lorenzo Martinez - Arquitecto/a Ayuntamiento de Seron	Firmado	23/06/2022 11:03:52
Observaciones		Página	11/163
Uri De Verificación	https://ov.dipalme.org/verifirma/code/Klw8bg3KegUc5Qa1T7dOpg==		
Normativa	Este informe tiene carácter de copia electrónica auténtica con validez y eficacia administrativa de ORIGINAL (art. 27 Ley 39/2015).		



PRESUPUESTO Y MEDICIONES

CÓDIGO	RESUMEN	UDS	LONGITUD	ANCHURA	ALTURA	PARCIALES	CANTIDAD	PRECIO	IMPORTE
CAPÍTULO CAP 04 ELEMENTOS DE SEGURIDAD									
BARANDI2	UD RECOLOCACIÓN DE BARANDILLA EXISTENTE								
							1,00	372,82	372,82
	TOTAL CAPÍTULO CAP 04 ELEMENTOS DE SEGURIDAD.....								372,82

Código Seguro De Verificación	Klw8bg3KegUc5Qa1T7dOpg==	Estado	Fecha y hora
Firmado Por	Noemi Lorenzo Martinez - Arquitecto/a Ayuntamiento de Seron	Firmado	23/06/2022 11:03:52
Observaciones		Página	12/163
Uri De Verificación	https://ov.dipalme.org/verifirma/code/Klw8bg3KegUc5Qa1T7dOpg==		
Normativa	Este informe tiene carácter de copia electrónica auténtica con validez y eficacia administrativa de ORIGINAL (art. 27 Ley 39/2015).		



PRESUPUESTO Y MEDICIONES

CÓDIGO	RESUMEN	UDS	LONGITUD	ANCHURA	ALTURA	PARCIALES	CANTIDAD	PRECIO	IMPORTE
CAPÍTULO CAP 05 SEGURIDAD Y SALUD									
S Y S	PARTIDA ALZADA DE SYS								
							1,00	600,00	600,00
	TOTAL CAPÍTULO CAP 05 SEGURIDAD Y SALUD								600,00

Código Seguro De Verificación	Klw8bg3KegUc5Qa1T7dOpg==	Estado	Fecha y hora
Firmado Por	Noemi Lorenzo Martinez - Arquitecto/a Ayuntamiento de Seron	Firmado	23/06/2022 11:03:52
Observaciones		Página	13/163
Uri De Verificación	https://ov.dipalme.org/verifirma/code/Klw8bg3KegUc5Qa1T7dOpg==		
Normativa	Este informe tiene carácter de copia electrónica auténtica con validez y eficacia administrativa de ORIGINAL (art. 27 Ley 39/2015).		



PRESUPUESTO Y MEDICIONES

CÓDIGO	RESUMEN	UDS	LONGITUD	ANCHURA	ALTURA	PARCIALES	CANTIDAD	PRECIO	IMPORTE
CAPÍTULO CAP 06 GESTION DE RESIDUOS									
GR	PARTIDA DE GESTION DE RESIDUOS								
							1,00	500,00	500,00
	TOTAL CAPÍTULO CAP 06 GESTION DE RESIDUOS								500,00
	TOTAL.....								47.906,33

Código Seguro De Verificación	Klw8bg3KegUc5Qa1T7dOpg==	Estado	Fecha y hora
Firmado Por	Noemi Lorenzo Martinez - Arquitecto/a Ayuntamiento de Seron	Firmado	23/06/2022 11:03:52
Observaciones		Página	14/163
Uri De Verificación	https://ov.dipalme.org/verifirma/code/Klw8bg3KegUc5Qa1T7dOpg==		
Normativa	Este informe tiene carácter de copia electrónica auténtica con validez y eficacia administrativa de ORIGINAL (art. 27 Ley 39/2015).		



CUADRO DE DESCOMPUESTOS

Máscara: *

CÓDIGO	CANTIDAD UD	RESUMEN	PRECIO	SUBTOTAL	IMPORTE
01ALM90002N	m2	DEMOLICIÓN SELECTIVA M. MECÁNICOS DE MURO DE BLOQUE EXISTENTE Demolición selectiva con medios mecánicos de muro de bloque existente. Medida la superficie inicial deduciendo huecos.			
TP00100	0,045 h	PEÓN ESPECIAL	21,05	0,95	
ME00300	0,041 h	PALA CARGADORA	27,06	1,11	
TOTAL PARTIDA.....					2,06

Asciende el precio total de la partida a la mencionada cantidad de DOS EUROS con SEIS CÉNTIMOS

01RSS90002	m2	DEMOLICIÓN SELECTIVA M. MECÁNICOS DE SOLERA DE HORMIGÓN EN MASA Demolición selectiva con medios mecánicos de solera de hormigón en masa de 10 cm de espesor. Medida la superficie inicial.			
TP00100	0,237 h	PEÓN ESPECIAL	21,05	4,99	
MC00100	0,035 h	COMPRESOR DOS MARTILLOS	7,20	0,25	
TOTAL PARTIDA.....					5,24

Asciende el precio total de la partida a la mencionada cantidad de CINCO EUROS con VEINTICUATRO CÉNTIMOS

01RST90002	m2	DEMOLICIÓN SELECTIVA M. MECÁNICOS DE SOLADO Y RODAPIÉ DE TERRAZO Demolición selectiva con medios mecánicos de solado y rodapié de terrazo. Medida la superficie inicial.			
TP00100	0,310 h	PEÓN ESPECIAL	21,05	6,53	
TOTAL PARTIDA.....					6,53

Asciende el precio total de la partida a la mencionada cantidad de SEIS EUROS con CINCUENTA Y TRES CÉNTIMOS

02ADD00007	m3	EXC. DESMONTE TIERRAS CONSISTENCIA MEDIA Excavación, en desmonte, de tierras de consistencia media, realizada con medios mecánicos. Medido el volumen en perfil natural.			
ME00300	0,017 h	PALA CARGADORA	27,06	0,46	
TOTAL PARTIDA.....					0,46

Asciende el precio total de la partida a la mencionada cantidad de CERO EUROS con CUARENTA Y SEIS CÉNTIMOS

02RRM00001	m3	RELLENO CON TIERRAS REALIZADO CON MEDIOS MECÁNICOS Relleno con tierras realizado con medios mecánicos, en tongadas de 20 cm comprendiendo: extendido, regado y compactado al 95% proctor normal. Medido el volumen en perfil compactado.			
GW00100	0,300 m3	AGUA POTABLE	0,37	0,11	
ME00300	0,010 h	PALA CARGADORA	27,06	0,27	
MK00200	0,005 h	CAMIÓN CISTERNA	20,47	0,10	
MR00400	0,012 h	RULO VIBRATORIO	15,73	0,19	
TOTAL PARTIDA.....					0,67

Asciende el precio total de la partida a la mencionada cantidad de CERO EUROS con SESENTA Y SIETE CÉNTIMOS

02TMM00002	m3	TRANSPORTE TIERRAS, DIST. MÁX. 5 km CARGA M. MECÁNICOS Transporte de tierras, realizado en camión basculante a una distancia máxima de 5 km, incluso carga con medios mecánicos. Medido en perfil esponjado.			
ME00300	0,020 h	PALA CARGADORA	27,06	0,54	
MK00100	0,100 h	CAMIÓN BASCULANTE	29,02	2,90	
TOTAL PARTIDA.....					3,44

Asciende el precio total de la partida a la mencionada cantidad de TRES EUROS con CUARENTA Y CUATRO CÉNTIMOS

02ZMM00002	m3	EXC. ZANJAS, TIERRAS C. MEDIA, M. MECÁNICOS, PROF. MÁX. 4 m Excavación, en zanjas, de tierras de consistencia media, realizada con medios mecánicos hasta una profundidad máxima de 4 m, incluso extracción a los bordes y perfilado de fondos y laterales. Medido el volumen en perfil natural.			
TP00100	0,110 h	PEÓN ESPECIAL	21,05	2,32	
ME00400	0,080 h	RETROEXCAVADORA	39,66	3,17	
TOTAL PARTIDA.....					5,49

Asciende el precio total de la partida a la mencionada cantidad de CINCO EUROS con CUARENTA Y NUEVE CÉNTIMOS

Código Seguro De Verificación	Klw8bg3KegUc5Qa1T7dOpg==	Estado	Fecha y hora
Firmado Por	Noemi Lorenzo Martinez - Arquitecto/a Ayuntamiento de Seron	Firmado	23/06/2022 11:03:52
Observaciones		Página	15/163
Uri De Verificación	https://ov.dipalme.org/verifirma/code/Klw8bg3KegUc5Qa1T7dOpg==		
Normativa	Este informe tiene carácter de copia electrónica auténtica con validez y eficacia administrativa de ORIGINAL (art. 27 Ley 39/2015).		



CUADRO DE DESCOMPUESTOS

Máscara: *

CÓDIGO	CANTIDAD UD	RESUMEN	PRECIO	SUBTOTAL	IMPORTE
03ACC00011	kg	ACERO EN BARRAS CORRUGADAS B500S EN CIMENT. Acero en barras corrugadas B 500 S en elementos de cimentación, incluso corte, labrado, colocación y p.p. de atado con alambre recocado, separadores y puesta en obra; según instrucción EHE. Medido en peso nominal.			
TO00600	0,020 h	OF. 1ª FERRALLISTA	22,11	0,44	
CA00320	1,080 kg	ACERO B 500 S	1,01	1,09	
CA01700	0,005 kg	ALAMBRE DE ATAR	1,55	0,01	
WW00400	0,050 u	PEQUEÑO MATERIAL	0,33	0,02	
TOTAL PARTIDA.....					1,56

Ascende el precio total de la partida a la mencionada cantidad de UN EUROS con CINCUENTA Y SEIS CÉNTIMOS

03ERT80060	m2	ENCOFRADO METÁLICO 2 C. EN MURO DE CONTENCIÓN Encofrado metálico en muro de contención a dos caras, incluso limpieza, aplicación del desencofrante, desencofrado y p.p. de elementos complementarios para su estabilidad y adecuada ejecución; construido según instrucción EHE. Medida la superficie de encofrado útil.			
TO00400	0,400 h	OF. 1ª ENCOFRADOR	22,11	8,84	
TP00100	0,400 h	PEÓN ESPECIAL	21,05	8,42	
CE80000	0,015 u	PUNTAL METÁLICO TELESC. HASTA 3 m (PARA 150 USOS)	7,46	0,11	
CM00300	0,016 m3	MADERA DE PINO EN TABLON	278,87	4,46	
CM00500	0,200 u	PANEL METÁLICO 50x300 cm	87,65	17,53	
CW00600	0,600 l	DESENCOFRANTE	1,72	1,03	
WW00400	3,000 u	PEQUEÑO MATERIAL	0,33	0,99	
TOTAL PARTIDA.....					41,38

Ascende el precio total de la partida a la mencionada cantidad de CUARENTA Y UN EUROS con TREINTA Y OCHO CÉNTIMOS

03HAZ80020	m3	HORMIGÓN HA-25/B/20/IIa EN ZAPATAS Y ENCEPADOS Hormigón para armar HA-25/B/20/IIa, consistencia blanda y tamaño máximo del árido 20 mm, en zapatas y encepados, suministrado y puesto en obra, incluso p.p. de limpieza de fondos, vibrado y curado; según instrucción EHE y CTE. Medido el volumen teórico ejecutado.			
TO02200	0,050 h	OFICIAL 2ª	21,55	1,08	
TP00100	0,400 h	PEÓN ESPECIAL	21,05	8,42	
CH02910	1,030 m3	HORMIGÓN HA-25/B/20/IIa, SUMINISTRADO	63,58	65,49	
MV00100	0,130 h	VIBRADOR	1,71	0,22	
TOTAL PARTIDA.....					75,21

Ascende el precio total de la partida a la mencionada cantidad de SETENTA Y CINCO EUROS con VEINTIUN CÉNTIMOS

03HRZ80090N	m3	HORM. ARM. HA-30/B/20/IIa B500S EN ZAPATAS Y ENCEPADOS V/BOMBA Hormigón armado HA-25/B/20/IIa, consistencia blanda y tamaño máximo del árido 20 mm, en zapatas y encepados, suministrado y puesta en obra, vertido con bomba, armadura de acero B 500 S con una cuantía de 40 Kg/m3, incluso ferrallado, separadores, vibrado y curado; según instrucción EHE y CTE. Medido el volumen teórico ejecutado.			
MB00200	0,150 h	BOMBA DE HORMIGONAR	74,66	11,20	
03ACC00011	40,000 kg	ACERO EN BARRAS CORRUGADAS B500S EN CIMENT.	1,56	62,40	
03HAZ80020	1,000 m3	HORMIGÓN HA-25/B/20/IIa EN ZAPATAS Y ENCEPADOS	75,21	75,21	
TOTAL PARTIDA.....					148,81

Ascende el precio total de la partida a la mencionada cantidad de CIENTO CUARENTA Y OCHO EUROS con OCHENTA Y UN CÉNTIMOS

03WSS80000	m2	CAPA DE HORMIGÓN DE LIMPIEZA 10 cm ESP. MEDIO Capa de hormigón de limpieza HM-20/P/20/I, consistencia plástica y tamaño máximo del árido 20 mm, de 10 cm de espesor mínimo, en elementos de cimentación, suministrado y puesto en obra, incluso p.p. de alisado de la superficie; según instrucción EHE y CTE. Medida la superficie ejecutada.			
TO02200	0,050 h	OFICIAL 2ª	21,55	1,08	
TP00100	0,075 h	PEÓN ESPECIAL	21,05	1,58	
CH04020	0,110 m3	HORMIGÓN HM-20/P/20/I, SUMINISTRADO	38,26	4,21	
TOTAL PARTIDA.....					6,87

Ascende el precio total de la partida a la mencionada cantidad de SEIS EUROS con OCHENTA Y SIETE CÉNTIMOS

Código Seguro De Verificación	K1w8bg3KegUc5Qa1T7dOpg==	Estado	Fecha y hora
Firmado Por	Noemi Lorenzo Martinez - Arquitecto/a Ayuntamiento de Seron	Firmado	23/06/2022 11:03:52
Observaciones		Página	16/163
Uri De Verificación	https://ov.dipalme.org/verifirma/code/K1w8bg3KegUc5Qa1T7dOpg==		
Normativa	Este informe tiene carácter de copia electrónica auténtica con validez y eficacia administrativa de ORIGINAL (art. 27 Ley 39/2015).		



CUADRO DE DESCOMPUESTOS

Máscara: *

CÓDIGO	CANTIDAD UD	RESUMEN	PRECIO	SUBTOTAL	IMPORTE
04ECH90010	m	ZANJA DE DRENAJE CON TUBO DE HORMIGÓN POROSO, DIÁM. 150 mm Zanja de Drenaje con tubo de hormigón poroso, de 150 mm de diámetro nominal, colocado sobre lecho de hormigón y bajo relleno de gravas, incluso excavación en tierras y relleno filtrante con grava gruesa; construido según CTE. Medida la longitud ejecutada.			
ATC00100	0,250 h	CUADRILLA ALBAÑILERÍA, FORMADA POR OFICIAL 1ª Y PEÓN ESP.	34,04	8,51	
TP00100	0,840 h	PEÓN ESPECIAL	21,05	17,68	
AG00300	0,300 m3	GRAVA DIÁM. 30/40 mm	4,71	1,41	
CH04020	0,032 m3	HORMIGÓN HM-20/P/20/I, SUMINISTRADO	38,26	1,22	
SW01000	1,010 m	TUBO POROSO HORMIGÓN DIÁM. 150 mm	3,53	3,57	
TOTAL PARTIDA.....					32,39

Asciende el precio total de la partida a la mencionada cantidad de TREINTA Y DOS EUROS con TREINTA Y NUEVE CÉNTIMOS

05HHM00003	m3	HORMIGÓN PARA ARMAR HA-25/P/20/IIa EN MUROS Hormigón para armar HA-25/P/20/IIa, consistencia plástica y tamaño máximo del árido 20 mm, en muros, suministrado y puesto en obra, incluso p.p. de limpieza de fondos, vibrado, curado, pasos de tuberías, reservas necesarias y ejecución de juntas; construido según EHE y NCSR-02. Medido el volumen teórico ejecutado.			
TP00100	0,550 h	PEÓN ESPECIAL	21,05	11,58	
CH02920	1,030 m3	HORMIGÓN HA-25/P/20/IIa, SUMINISTRADO	64,36	66,29	
MV00100	0,150 h	VIBRADOR	1,71	0,26	
WW00400	1,000 u	PEQUEÑO MATERIAL	0,33	0,33	
TOTAL PARTIDA.....					78,46

Asciende el precio total de la partida a la mencionada cantidad de SETENTA Y OCHO EUROS con CUARENTA Y SEIS CÉNTIMOS

05HRM80100N	m3	HORM. ARM. HA-25/P/20/IIa EN MUROS I/ENC. MAD. 2C. VISTAS Hormigón armado HA-25/P/20/IIa, consistencia plástica y tamaño máximo del árido 20 mm, en muros, suministrado y puesto en obra, armadura de acero B 500 S con una cuantía de 85 kg/m3, incluso p.p. de encofrado metálico a dos caras para quedar vistas, limpieza de fondos, ferrallado, separadores, vibrado, curado, pasos de tuberías, reservas necesarias y ejecución de juntas; construido según EHE y NCSR-02. Medido el volumen teórico ejecutado.			
03ACC00011	85,000 kg	ACERO EN BARRAS CORRUGADAS B500S EN CIMENT.	1,56	132,60	
03ERT80060	8,000 m2	ENCOFRADO METÁLICO 2 C. EN MURO DE CONTENCIÓN	41,38	331,04	
05HHM00003	1,000 m3	HORMIGÓN PARA ARMAR HA-25/P/20/IIa EN MUROS	78,46	78,46	
TOTAL PARTIDA.....					542,10

Asciende el precio total de la partida a la mencionada cantidad de QUINIENTOS CUARENTA Y DOS EUROS con DIEZ CÉNTIMOS

15PBB00003	m	BORDILLO PREFABRICADO HM-40 ACHAFLANADO DE 10x20 cm Bordillo prefabricado de hormigón HM-40 achaflanado, de 10x20 cm de sección, asentado sobre base de hormigón HM-20, incluso p.p. de rejuntado con mortero (1:1). Medida la longitud ejecutada.			
ATC00100	0,150 h	CUADRILLA ALBAÑILERÍA, FORMADA POR OFICIAL 1ª Y PEÓN ESP.	34,04	5,11	
TP00100	0,150 h	PEÓN ESPECIAL	21,05	3,16	
AGM00100	0,005 m3	MORTERO DE CEMENTO CEM I/A-L 32,5 N (1:1)	121,52	0,61	
CH04120	0,054 m3	HORMIGÓN HM-20/P/40/I, SUMINISTRADO	58,15	3,14	
UP00800	1,000 m	BORDILLO DE HORMIGÓN 10x20x40 cm	1,99	1,99	
TOTAL PARTIDA.....					14,01

Asciende el precio total de la partida a la mencionada cantidad de CATORCE EUROS con UN CÉNTIMOS

15PPP00007	m2	SOLADO CON TERRAZO TIPO RELIEVE 40x40 cm UN SOLO COLOR Solado con baldosas de terrazo tipo relieve de 40x40 cm con marmolina de grano medio a un solo color, recibidas con mortero M5 (1:6), incluso nivelado con capa de arena de 2 cm, de espesor medio, formación de juntas, enlchado y limpieza del pavimento. Medida la superficie ejecutada.			
TO01100	0,200 h	OF. 1ª SOLADOR	22,11	4,42	
TP00100	0,100 h	PEÓN ESPECIAL	21,05	2,11	
AA00300	0,020 m3	ARENA GRUESA	10,53	0,21	
AGM00100	0,002 m3	MORTERO DE CEMENTO CEM I/A-L 32,5 N (1:1)	121,52	0,24	
AGM00500	0,026 m3	MORTERO DE CEMENTO M5 (1:6) CEM I/A-L 32,5 N	57,95	1,51	
UP00300	1,000 m2	BALDOSA TERRAZO RELIEVE UN COLOR 40x40 cm	12,71	12,71	
TOTAL PARTIDA.....					21,20

Asciende el precio total de la partida a la mencionada cantidad de VEINTIUN EUROS con VEINTE CÉNTIMOS

Código Seguro De Verificación	K1w8bg3KegUc5Qa1T7dOpg==	Estado	Fecha y hora
Firmado Por	Noemi Lorenzo Martinez - Arquitecto/a Ayuntamiento de Seron	Firmado	23/06/2022 11:03:52
Observaciones		Página	17/163
Url De Verificación	https://ov.dipalme.org/verifirma/code/K1w8bg3KegUc5Qa1T7dOpg==		
Normativa	Este informe tiene carácter de copia electrónica auténtica con validez y eficacia administrativa de ORIGINAL (art. 27 Ley 39/2015).		



CUADRO DE DESCOMPUESTOS

Máscara: *

CÓDIGO	CANTIDAD UD	RESUMEN	PRECIO	SUBTOTAL	IMPORTE
15PSS00001	m2	SOLERA DE HORMIGÓN HM-20, DE 10 cm Solera de hormigón HM-20, de 10 cm de espesor firme estabilizado y consolidado, incluso p.p. de junta de contorno. Medida la superficie ejecutada.			
ATC00100	0,180 h	CUADRILLA ALBAÑILERÍA, FORMADA POR OFICIAL 1ª Y PEÓN ESP.	34,04	6,13	
CH04120	0,108 m3	HORMIGÓN HM-20/P/40/I, SUMINISTRADO	58,15	6,28	
WW00300	1,000 u	MATERIAL COMPLEMENTARIO O PZAS. ESPECIALES	0,60	0,60	
TOTAL PARTIDA.....					13,01

Asciende el precio total de la partida a la mencionada cantidad de TRECE EUROS con UN CÉNTIMOS

ARRANQUE	u	Arranque de árbol de 200 cm de altura, 200 cm de diámetro de cop Arranque de arboles con medios mecánicos.			
mq01exn020a	0,125	Retroexcavadora	31,08	3,89	
mq04cag010a	0,450	Camion grua	33,10	14,90	
mq09sie010	0,450	Motosierra a Gasolina de 50 cm de escapada y 2kw de potencia	2,03	0,91	
TO00800	0,410 h	OF. 1ª JARDINERO	12,99	5,33	
TA00200	0,410 h	AYUDANTE ESPECIALISTA	12,44	5,10	
TOTAL PARTIDA.....					30,13

Asciende el precio total de la partida a la mencionada cantidad de TREINTA EUROS con TRECE CÉNTIMOS

DREN	m3	RELLENO DRENANTE DE GRAVA EN TRASDOS Relleno en trasdós de muro de hormigón, con grava 20/30 mm, y compactación al 95% del Proctor Modificado mediante equipo manual con bandeja vibrante.			
GW00100	0,300 m3	AGUA POTABLE	0,37	0,11	
ME00300	0,010 h	PALA CARGADORA	27,06	0,27	
MK00200	0,005 h	CAMIÓN CISTERNA	20,47	0,10	
MR00400	0,012 h	RULO VIBRATORIO	15,73	0,19	
GRAVA	2,100	grava de cantera	4,88	10,25	
TOTAL PARTIDA.....					10,92

Asciende el precio total de la partida a la mencionada cantidad de DIEZ EUROS con NOVENTA Y DOS CÉNTIMOS

Código Seguro De Verificación	Klw8bg3KegUc5Qa1T7dOpg==	Estado	Fecha y hora
Firmado Por	Noemi Lorenzo Martinez - Arquitecto/a Ayuntamiento de Seron	Firmado	23/06/2022 11:03:52
Observaciones		Página	18/163
Uri De Verificación	https://ov.dipalme.org/verifirma/code/Klw8bg3KegUc5Qa1T7dOpg==		
Normativa	Este informe tiene carácter de copia electrónica auténtica con validez y eficacia administrativa de ORIGINAL (art. 27 Ley 39/2015).		



LISTADO DE MATERIALES VALORADO (Pres)

CÓDIGO	CANTIDAD UD	RESUMEN	PRECIO	IMPORTE
AA00200	0,345 m3	ARENA FINA	13,52	4,66
AA00300	5,540 m3	ARENA GRUESA	10,53	58,34
		Grupo AA0.....		63,00
AG00300	8,700 m3	GRAVA DIÁM. 30/40 mm	4,71	40,98
		Grupo AG0.....		40,98
CA00320	6.772,734 kg	ACERO B 500 S	1,01	6.840,46
CA01700	31,355 kg	ALAMBRE DE ATAR	1,55	48,60
		Grupo CA0.....		6.889,06
CE80000	5,526 u	PUNTAL METÁLICO TELESC. HASTA 3 m (PARA 150 USOS)	7,46	41,22
		Grupo CE8.....		41,22
CH02910	60,688 m3	HORMIGÓN HA-25/B/20/IIa, SUMINISTRADO	63,58	3.858,52
CH02920	47,432 m3	HORMIGÓN HA-25/P/20/IIa, SUMINISTRADO	64,36	3.052,69
CH04020	13,468 m3	HORMIGÓN HM-20/P/20/I, SUMINISTRADO	38,26	515,29
CH04120	25,783 m3	HORMIGÓN HM-20/P/40/I, SUMINISTRADO	58,15	1.499,27
		Grupo CH0.....		8.925,77
CM00300	5,894 m3	MADERA DE PINO EN TABLON	278,87	1.643,77
CM00500	73,680 u	PANEL METÁLICO 50x300 cm	87,65	6.458,05
		Grupo CM0.....		8.101,82
CW00600	221,040 l	DESENCOFRANTE	1,72	380,19
		Grupo CW0.....		380,19
GC00200	1,231 t	CEMENTO CEM I/A-L 32,5 N EN SACOS	95,23	117,22
		Grupo GC0.....		117,22
GRAVA	212,247	grav a de cantera	4,88	1.035,77
		Grupo GRA.....		1.035,77
GW00100	133,612 m3	AGUA POTABLE	0,37	49,44
		Grupo GW0.....		49,44
MB00200	8,838 h	BOMBA DE HORMIGONAR	74,66	659,85
		Grupo MB0.....		659,85
MC00100	4,195 h	COMPRESOR DOS MARTILLOS	7,20	30,21
		Grupo MC0.....		30,21
ME00300	24,603 h	PALA CARGADORA	27,06	665,77
ME00400	6,630 h	RETROEXCAVADORA	39,66	262,96
		Grupo ME0.....		928,73
MK00100	35,288 h	CAMIÓN BASCULANTE	29,02	1.024,06
MK00200	2,212 h	CAMIÓN CISTERNA	20,47	45,27
		Grupo MK0.....		1.069,33
MR00400	5,308 h	RULO VIBRATORIO	15,73	83,49
		Grupo MR0.....		83,49
MV00100	14,567 h	VIBRADOR	1,71	24,91
		Grupo MV0.....		24,91
SW01000	29,290 m	TUBO POROSO HORMIGÓN DIÁM. 150 mm	3,53	103,39
		Grupo SW0.....		103,39
TA00200	1,230 h	AYUDANTE ESPECIALISTA	12,44	15,30
		Grupo TA0.....		15,30
TO00100	53,401 h	OF. 1ª ALBAÑILERÍA	12,99	693,68
TO00400	147,360 h	OF. 1ª ENCOFRADOR	22,11	3.258,13
TO00600	125,421 h	OF. 1ª FERRALLISTA	22,11	2.773,06
TO00800	1,230 h	OF. 1ª JARDINERO	12,99	15,98
TO01100	22,774 h	OF. 1ª SOLADOR	22,11	503,53
TO02200	8,646 h	OFICIAL 2ª	21,55	186,32
		Grupo TO0.....		7.430,70

Código Seguro De Verificación	K1w8bg3KegUc5Qa1T7dOpg==	Estado	Fecha y hora
Firmado Por	Noemi Lorenzo Martinez - Arquitecto/a Ayuntamiento de Seron	Firmado	23/06/2022 11:03:52
Observaciones		Página	19/163
Uri De Verificación	https://ov.dipalme.org/verifirma/code/K1w8bg3KegUc5Qa1T7dOpg==		
Normativa	Este informe tiene carácter de copia electrónica auténtica con validez y eficacia administrativa de ORIGINAL (art. 27 Ley 39/2015).		



LISTADO DE MATERIALES VALORADO (Pres)

CÓDIGO	CANTIDAD UD	RESUMEN	PRECIO	IMPORTE
TP00100	381,284 h	PEÓN ESPECIAL	21,05	8.026,04
			Grupo TP0.....	8.026,04
UP00300	113,870 m2	BALDOSA TERRAZO RELIEVE UN COLOR 40x40 cm	12,71	1.447,29
UP00800	53,000 m	BORDILLO DE HORMIGÓN 10x20x40 cm	1,99	105,47
			Grupo UP0.....	1.552,76
WW00300	212,230 u	MATERIAL COMPLEMENTARIO O PZAS. ESPECIALES	0,60	127,34
WW00400	1.464,803 u	PEQUEÑO MATERIAL	0,33	483,38
			Grupo WW0.....	610,72
mq01exn020a	0,375	Retroexcavadora	31,08	11,66
mq04cag010a	1,350	Camion grua	33,10	44,69
mq09sie010	1,350	Motosierra a Gasolina de 50 cm de escapada y 2kw de potencia	2,03	2,74
			Grupo mq0.....	59,08

Resumen

Mano de obra.....	15.385,03
Materiales.....	28.015,10
Maquinaria.....	2.853,37
Otros.....	1.652,82
TOTAL.....	46.238,98

Código Seguro De Verificación	Klw8bg3KegUc5Qa1T7dOpg==	Estado	Fecha y hora
Firmado Por	Noemi Lorenzo Martinez - Arquitecto/a Ayuntamiento de Seron	Firmado	23/06/2022 11:03:52
Observaciones		Página	20/163
Uri De Verificación	https://ov.dipalme.org/verifirma/code/Klw8bg3KegUc5Qa1T7dOpg==		
Normativa	Este informe tiene carácter de copia electrónica auténtica con validez y eficacia administrativa de ORIGINAL (art. 27 Ley 39/2015).		



RESUMEN DE PRESUPUESTO

CAPITULO	RESUMEN	EUROS	%
CAP 01	DEMOLICIONES Y TRABAJOS PREVIOS.....	3.729,42	7,78
CAP 02	CIMENTACIÓN Y ESTRUCTURA MURO.....	36.786,41	76,79
CAP 03	REVESTIMIENTOS.....	5.917,68	12,35
CAP 04	ELEMENTOS DE SEGURIDAD.....	372,82	0,78
CAP 05	SEGURIDAD Y SALUD.....	600,00	1,25
CAP 06	GESTION DE RESIDUOS.....	500,00	1,04
TOTAL EJECUCIÓN MATERIAL		47.906,33	
13,00% Gastos generales.....		6.227,82	
6,00% Beneficio industrial.....		2.874,38	
SUMA DE G.G. y B.I.		9.102,20	
21,00% I.V.A.....		11.971,79	
TOTAL PRESUPUESTO CONTRATA		68.980,32	
TOTAL PRESUPUESTO GENERAL		68.980,32	

Asciende el presupuesto general a la expresada cantidad de SESENTA Y OCHO MIL NOVECIENTOS OCHENTA EUROS con TREINTA Y DOS CÉNTIMOS

, a 1 de diciembre 2021.

El promotor

La dirección facultativa

Código Seguro De Verificación	Klw8bg3KegUc5Qa1T7dOpg==	Estado	Fecha y hora
Firmado Por	Noemi Lorenzo Martinez - Arquitecto/a Ayuntamiento de Seron	Firmado	23/06/2022 11:03:52
Observaciones		Página	21/163
Uri De Verificación	https://ov.dipalme.org/verifirma/code/Klw8bg3KegUc5Qa1T7dOpg==		
Normativa	Este informe tiene carácter de copia electrónica auténtica con validez y eficacia administrativa de ORIGINAL (art. 27 Ley 39/2015).		



ÍNDICE DE PLANOS

01. PLANO DE SITUACIÓN
02. ESTADO ACTUAL. PLANTA Y ALZADO C/HUERTA.
03. ESTADO REFORMADO. PLANTA Y ALZADO C/HUERTA.
04. DETALLE DE SECCIÓN CONSTRUCTIVA
05. CUADRO EHE Y DETALLE JUNTAS
06. DETALLE ARMADO. TRAMO TIPO 1
07. DETALLE ARMADO. TRAMO TIPO 2
08. DETALLE ARMADO. TRAMO TIPO 3
09. DETALLE ARMADO. TRAMO TIPO 4

Código Seguro De Verificación	Klw8bg3KegUc5Qa1T7d0pg==	Estado	Fecha y hora
Firmado Por	Noemi Lorenzo Martinez - Arquitecto/a Ayuntamiento de Seron	Firmado	23/06/2022 11:03:52
Observaciones		Página	22/163
Uri De Verificación	https://ov.dipalme.org/verifirma/code/Klw8bg3KegUc5Qa1T7d0pg==		
Normativa	Este informe tiene carácter de copia electrónica auténtica con validez y eficacia administrativa de ORIGINAL (art. 27 Ley 39/2015).		



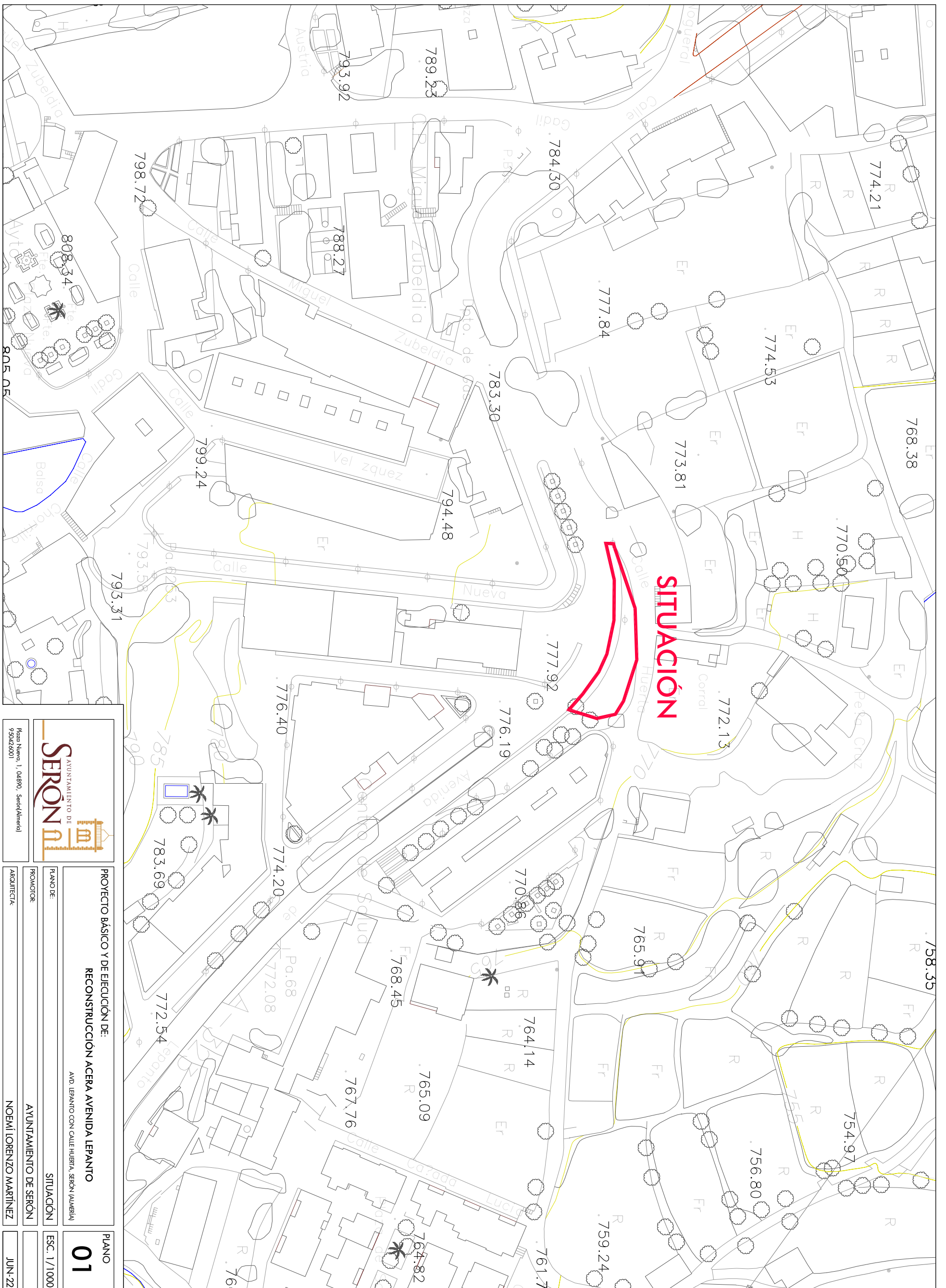

SITUACIÓN

 AYUNTAMIENTO DE SERÓN <small>Piazza Nueva, 1, 04890, Serón (Almería) 950426001</small>		PROYECTO BÁSICO Y DE EJECUCIÓN DE: RECONSTRUCCIÓN ACERA AVENIDA LEPANTO <small>AVD. LEPANTO CON CALLE HUERA, SERÓN (ALMERÍA)</small>		PLANO 01	
<small>PLANO DE:</small> SITUACIÓN		<small>ESC. 1/1000</small>			
<small>PROMOTOR:</small> AYUNTAMIENTO DE SERÓN		<small>SITUACIÓN</small>			
<small>ARQUITECTA:</small> NOEMÍ LORENZO MARTÍNEZ		<small>SITUACIÓN</small>			
		<small>ESC. 1/1000</small>			
		<small>JUN-22</small>			

Código Seguro De Verificación	K1w8bg3KegUc5Qa1T7d0pg==	Estado	Fecha y hora
Firmado Por	Noemi Lorenzo Martinez - Arquitecto/a Ayuntamiento de Seron	Firmado	23/06/2022 11:03:52
Observaciones		Página	23/163
Url De Verificación	https://ov.dipalme.org/verifirma/code/K1w8bg3KegUc5Qa1T7d0pg==		
Normativa	Este informe tiene carácter de copia electrónica auténtica con validez y eficacia administrativa de ORIGINAL (art. 27 Ley 39/2015).		



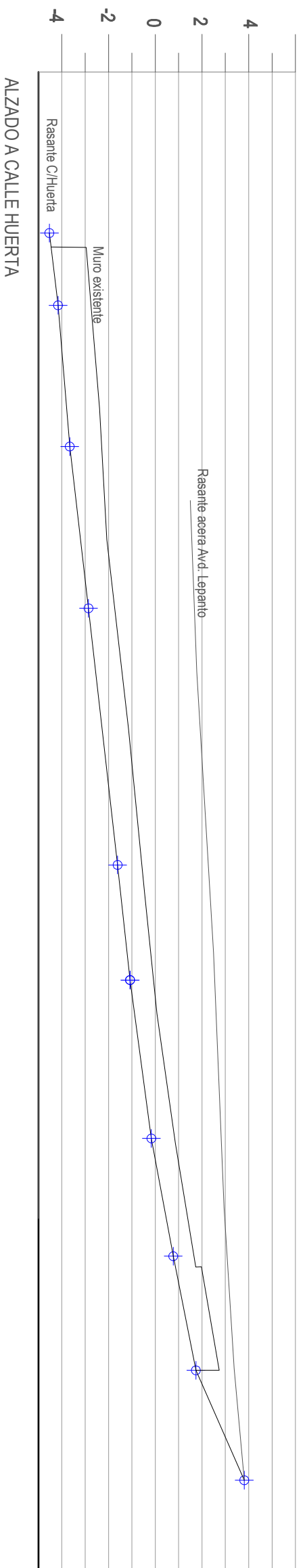

PLANTA

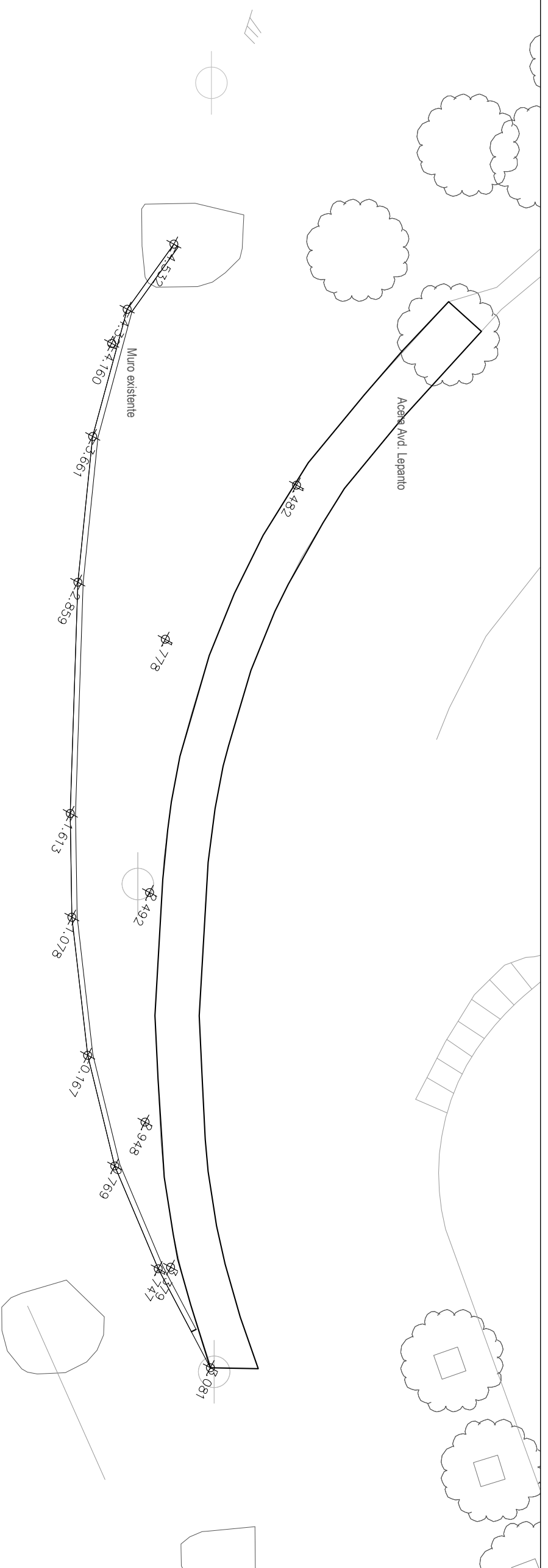



AYUNTAMIENTO DE
SERÓN

Plaza Nuevo, 1, 04890, Serón (Almería)
950426001

PROYECTO BÁSICO Y DE EJECUCIÓN DE:
RECONSTRUCCIÓN ACERA AVENIDA LEPANTO

AVD. LEPANTO CON CALLE HUERTA, SERÓN (ALMERÍA)

PLANO DE: ESTADO ACTUAL PLANTA Y ALZADO C/ HUERTA

PROMOTOR: AYUNTAMIENTO DE SERÓN

ARQUITECTA: NOEMÍ LORENZO MARTÍNEZ

PLANO

02

ESC. 1/200

JUN-22

Código Seguro De Verificación	Klw8bg3KegUc5Qa1T7d0pg==	Estado	Fecha y hora
Firmado Por	Noemi Lorenzo Martinez - Arquitecto/a Ayuntamiento de Seron	Firmado	23/06/2022 11:03:52
Observaciones		Página	24/163
Url De Verificación	https://ov.dipalme.org/verifirma/code/Klw8bg3KegUc5Qa1T7d0pg==		
Normativa	Este informe tiene carácter de copia electrónica auténtica con validez y eficacia administrativa de ORIGINAL (art. 27 Ley 39/2015).		



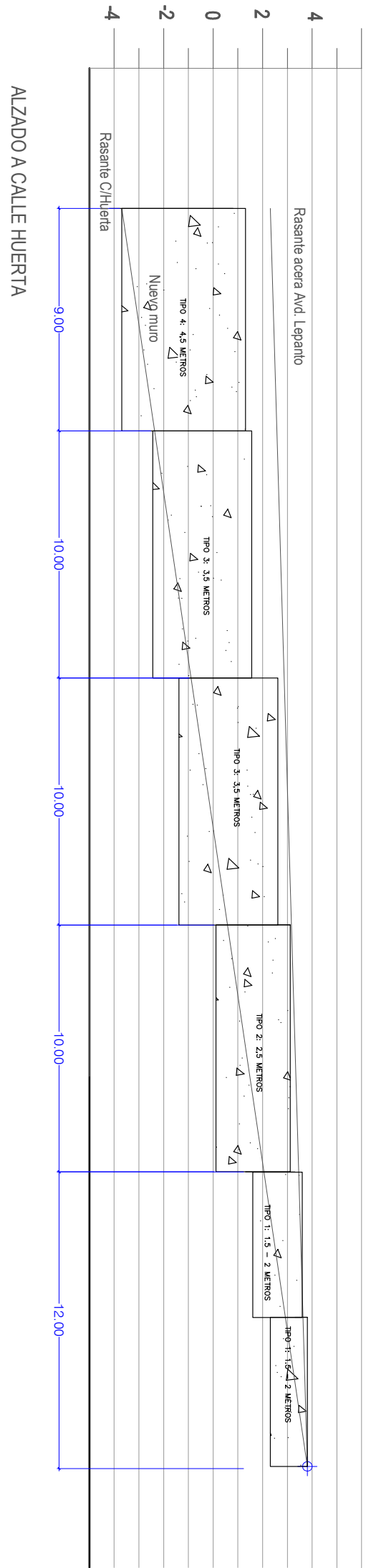



AYUNTAMIENTO DE
SERÓN

Plaza Nuevo, 1, 04890, Serón (Almería)
950426001

PROYECTO BÁSICO Y DE EJECUCIÓN DE:
RECONSTRUCCIÓN ACERA AVENIDA LEPANTO

AVD. LEPANTO CON CALLE HUERTA, SERÓN (ALMERÍA)

PLANO DE: ESTADO REFORMADO, PLANTA Y ALZADO C/ HUERTA

PROMOTOR: AYUNTAMIENTO DE SERÓN

ARQUITECTA: NOEMÍ LORENZO MARTÍNEZ

PLANO
03

ESC. 1/200

JUN-22

Código Seguro De Verificación	Klw8bg3KegUc5Qa1T7d0pg==	Estado	Fecha y hora
Firmado Por	Noemi Lorenzo Martinez - Arquitecto/a Ayuntamiento de Seron	Firmado	23/06/2022 11:03:52
Observaciones		Página	25/163
Url De Verificación	https://ov.dipalme.org/verifirma/code/Klw8bg3KegUc5Qa1T7d0pg==		
Normativa	Este informe tiene carácter de copia electrónica auténtica con validez y eficacia administrativa de ORIGINAL (art. 27 Ley 39/2015).		



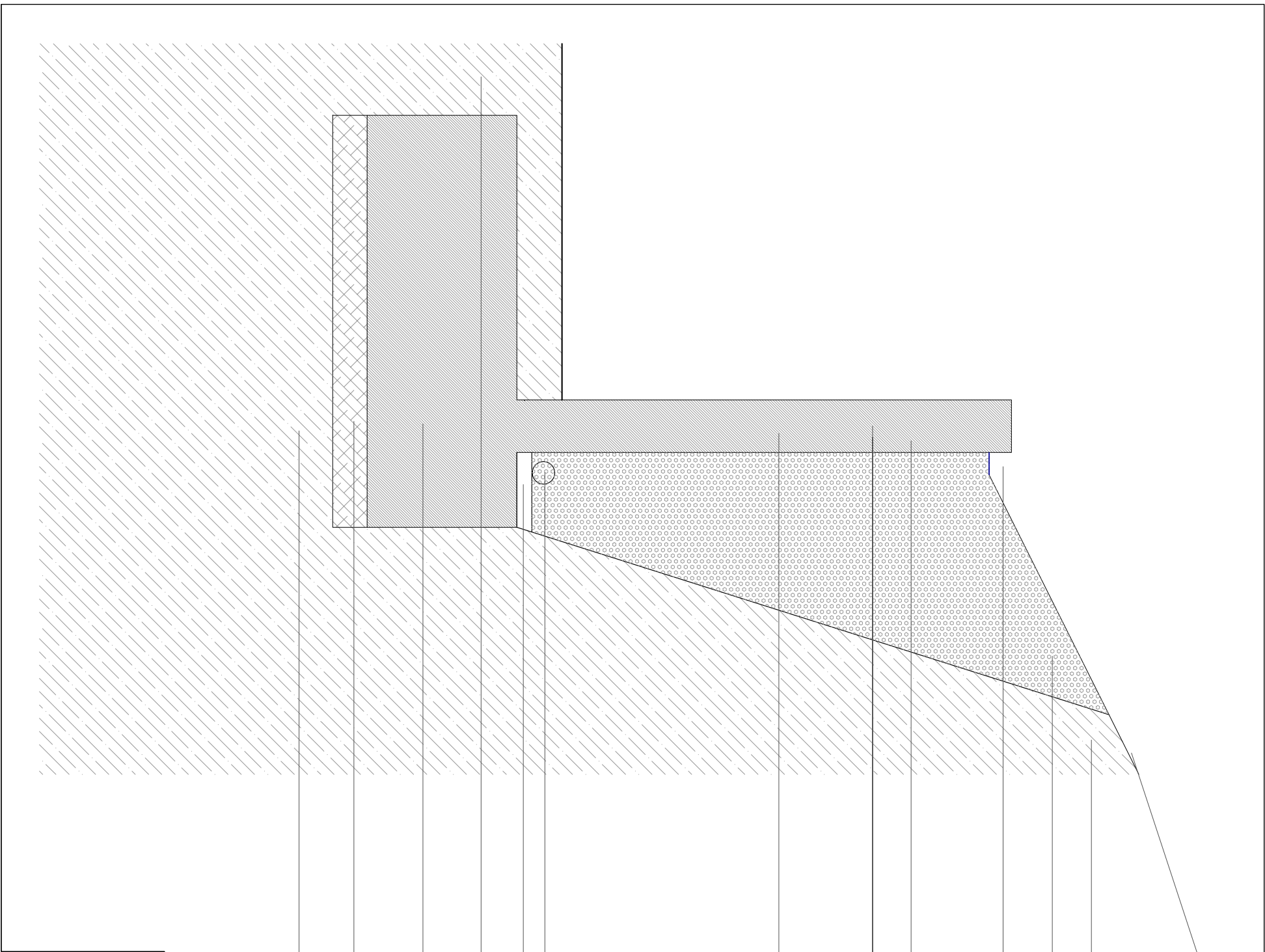

- 00 CESPED ARTIFICIAL (SE RECOMIENDA SU EJECUCIÓN EN UNA FASE POSTERIOR)
- 01 MATERIAL EXISTENTE DE RELLENO EN TRASDOS
- 02 RELLENO DE GRAVA DRENANTE
- 03 CUNETTA CON DESAGUE A TUBO DE PLUVIALES DE 300
- 04 MURO DE HORMIGÓN ARMADO
- 05 PASATUBOS PARA INSTALACIÓN DE FAROLA
- 06 MECCHINAL PARA EVACUACIÓN DE AGUA
- 07 TUBO DE DRENAJE CON SALIDA A TUBO DE PLUVIALES
- 08 SOLERA DE HORMIGÓN HM-15 DE 10 CM.
- 09 TERRENO EXISTENTE DE RELLENO
- 10 ZAPATA DE HORMIGÓN ARMADO
- 11 HORMIGÓN DE LIMPIEZA
- 12 FIRME



AYUNTAMIENTO DE
SERÓN
ALMERÍA

Plaza Nuevo, 1, 04890, Serón (Almería)
950426001

PROYECTO BÁSICO Y DE EJECUCIÓN DE:
RECONSTRUCCIÓN ACERA AVENIDA LEPANTO

AVD. LEPANTO CON CALLE HUERTA, SERÓN (ALMERÍA)

PLANO DE: DETALLE DE SECCIÓN CONSTRUCTIVA

PROMOTOR: AYUNTAMIENTO DE SERÓN

ARQUITECTA: NOEMÍ LORENZO MARTÍNEZ

PLANO
04

ESC. 1/20

JUN-22

Código Seguro De Verificación	Klw8bg3KegUc5Qa1T7d0pg==	Estado	Fecha y hora
Firmado Por	Noemi Lorenzo Martinez - Arquitecto/a Ayuntamiento de Seron	Firmado	23/06/2022 11:03:52
Observaciones		Página	26/163
Url De Verificación	https://ov.dipalme.org/verifirma/code/Klw8bg3KegUc5Qa1T7d0pg==		
Normativa	Este informe tiene carácter de copia electrónica auténtica con validez y eficacia administrativa de ORIGINAL (art. 27 Ley 39/2015).		



Características de los materiales – Muros de Contención

Materias	Hormigón				Acero				
	Control		Características		Características				
Elemento Zona/Planta	Nivel Control	Coef. Ponde.	Tipo	Consistencia	Tamaño máx. grido	Exposición Ambiente	Nivel Control	Coef. Ponde.	Tipo
Muro y zapatas	Estadístico	$\gamma_c = 1.50$	HA-30	Blanda (8-9 cm)	20 mm	IIb+0b	Normal	$\gamma_s = 1.15$	B 500 S
	Estadístico	$\gamma_c = 1.50$	HK-.....	Blanda (8-9 cm)	20/30 mm		Normal	$\gamma_s = 1.15$	B.....S
	Estadístico	$\gamma_c = 1.50$	HK-.....	Blanda (8-9 cm)	20/30 mm		Normal	$\gamma_s = 1.15$	B.....S
Ejecución (Acciones)	Normal	$\gamma_g = 1.50$ $\gamma_q = 1.60$	Adecuado a la Instrucción EHE						
Exposición/ambiente	Terreno	Terreno protegido u hormigón de limpieza		I	IIa	IIb	IIla		
Recubrimientos nominales (mm)	80	Ver	Exposición/Ambiente	30	35	40	45		

Notas

- Control Estadístico en EHE, equívale a control normal
- Solapes según EHE
- El acero utilizado deberá estar garantizado con un distintivo reconocido: Sello CIETSID, CC-EHE, ...

Recubrimientos nominales

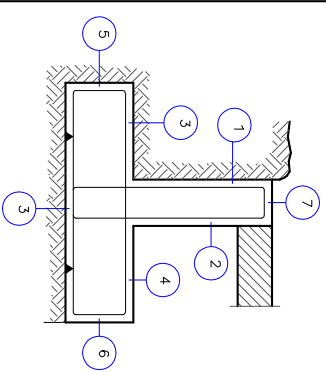

- 1.- Recubrimiento pantalla, lateral contacto terreno ≥ 8 cm.
- 2.- Recubrimiento pantalla, lateral libre interior 4 cm.
- 3a.- Recubrimiento zapata, horizontal contacto terreno ≥ 8 cm.
- 3b.- Recubrimiento zapata con hormigón de limpieza 4 cm.
- 4.- Recubrimiento zapata, superior libre 4/5 cm.
- 5.- Recubrimiento zapata, lateral contacto terreno ≥ 8 cm.
- 6.- Recubrimiento zapata, lateral libre 4/5 cm.
- 7.- Recubrimiento superior en coronación 4 cm.

Datos geotécnicos

- Tensión admisible del terreno considerada = 2,0 Kg/cm²

Longitudes de solape de armaduras verticales en muros. Lb

Armadura	Sin acciones dinámicas		Con acciones dinámicas	
	B 400 S	B 500 S	B 400 S	B 500 S
$\leq \phi 10$	25 cm	30 cm	40 cm	45 cm
$\phi 12$	25 cm	30 cm	40 cm	50 cm
$\phi 14$	40 cm	45 cm	50 cm	60 cm
$\phi 16$	45 cm	50 cm	60 cm	70 cm
$\phi 20$	60 cm	65 cm	80 cm	100 cm
$\phi 25$	80 cm	100 cm	110 cm	130 cm

Nota: Válido para hormigón $F_{ck} \geq 25$ N/mm²
Si $F_{ck} \geq 30$ N/mm² podrán reducirse dichas longitudes, de acuerdo al Art. 66 de la EHE

Junta de dilatación. Vertical en muro.

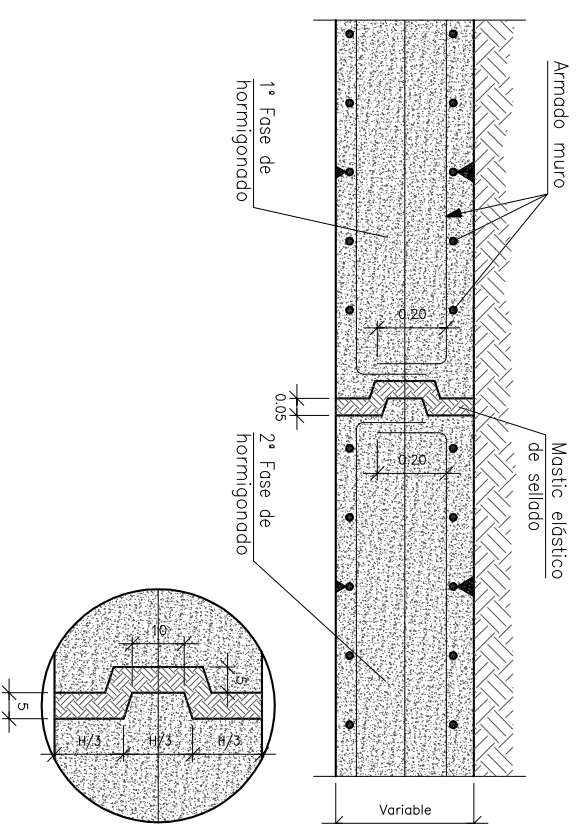

Junta de hormigonado. Vertical en muro.

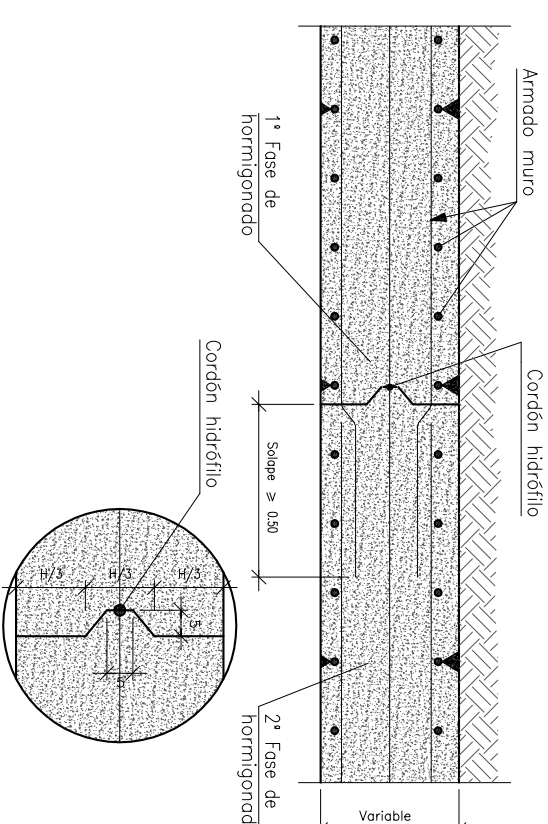

PROYECTO BÁSICO Y DE EJECUCIÓN DE: RECONSTRUCCIÓN ACERA AVENIDA LEPANTO

AVD. LEPANTO CON CALLE HUERA, SERÓN (ALMERÍA)

PLANO DE: CUADRO EHE Y DETALLE DE JUNTAS

PROMOTOR: AYUNTAMIENTO DE SERÓN

ARQUITECTA: NOEMÍ LORENZO MARTÍNEZ

PLANO
05

ESC. S/E

JUN-22



Plaza Nueva, 1, 04890, Serón (Almería)
950426001



Código Seguro De Verificación	K1w8bg3KegUc5Qa1T7d0pg==	Estado	Firmado	Fecha y hora	23/06/2022 11:03:52
Firmado Por	Noemi Lorenzo Martinez - Arquitecto/a Ayuntamiento de Seron	Página	27/163		
Observaciones					
Url De Verificación	https://ov.dipalme.org/verifirma/code/K1w8bg3KegUc5Qa1T7d0pg==				
Normativa	Este informe tiene carácter de copia electrónica auténtica con validez y eficacia administrativa de ORIGINAL (art. 27 Ley 39/2015).				

TIPO 1: longitud 12 metros

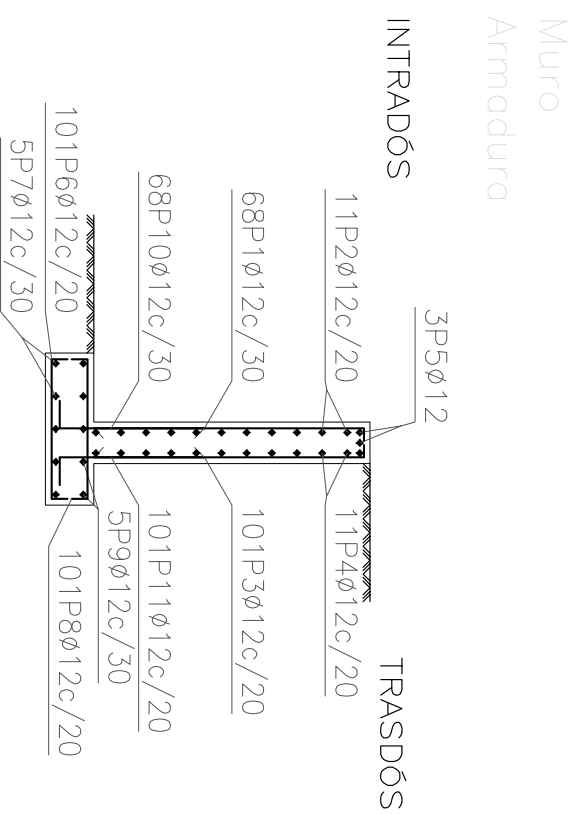
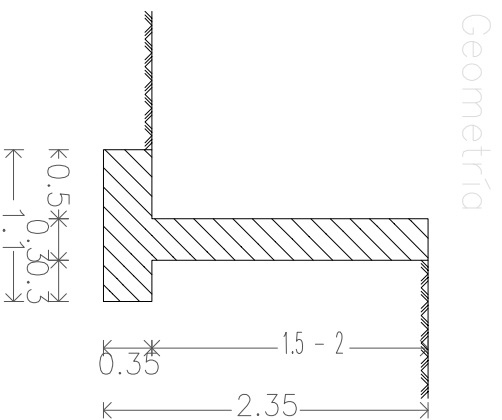

MURO TIPO1
 MURO TIPO 1 (1.5 - 2 METROS)
 Norma: EHE-98-CTE (España)
 Hormigón: HA-25, Control Estadístico
 Acero de barras: B 500 S, Control Normal
 Tipo de ambiente: Clase IIa
 Recubrimiento en el intradós del muro: 3.0 cm
 Recubrimiento en el trasdós del muro: 3.0 cm
 Recubrimiento superior de la cimentación: 5.0 cm
 Recubrimiento inferior de la cimentación: 5.0 cm
 Recubrimiento lateral de la cimentación: 7.0 cm
 Tamaño máximo del grido: 30 mm
 Escala: 1:50

Muro						
POSICIÓN	NÚM. PIEZAS	LONGITUD E	FORMA L=cm	LONGITUD TOTAL E	PESO kg/m	PESO Φ
1 12	68	2.35	18 194	160.07	0.89	142.12
2 12	11	19.86	1986	218.46	0.89	193.96
3 12	101	2.34	17 194	236.74	0.89	210.19
4 12	11	19.86	1986	218.46	0.89	193.96
5 12	3	19.86	1986	59.58	0.89	52.90
6 12	101	1.55	6 95	156.35	0.89	138.81
7 12	5	19.86	1986	99.30	0.89	88.16
8 12	101	1.55	6 95	156.35	0.89	138.81
9 12	5	19.86	1986	99.30	0.89	88.16
10 12	68	1.37	93 107	93.16	0.89	82.71
11 12	101	1.37	93 107	138.37	0.89	122.85
B 500 S, CN			Ø12	1636.14	0.89	1452.63
Peso total con mermas (10.00%)						1597.89



AYUNTAMIENTO DE
SERÓN

Plaza Nuevo, 1, 04890, Serón (Almería)
950426001

PROYECTO BÁSICO Y DE EJECUCIÓN DE:
RECONSTRUCCIÓN ACERA AVENIDA LEPANTO

AVD. LEPANTO CON CALLE HUÉRFANA, SERÓN (ALMERÍA)

PLANO
06

PLANO DE: **DETALLE DE ARMADO. TRAMO TIPO 1**

PROMOTOR: **AYUNTAMIENTO DE SERÓN**

ARQUITECTA: **NOEMÍ LORENZO MARTÍNEZ**

ESC.: **1/50**

JUN-22

TIPO 2: longitud 10 metros

Geometría

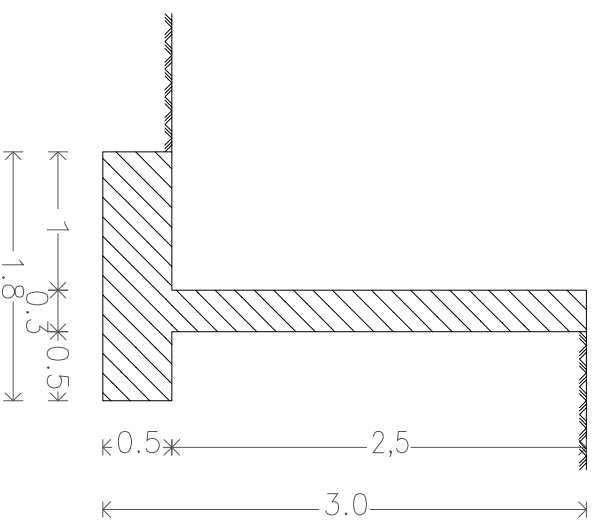

Muro Armadura

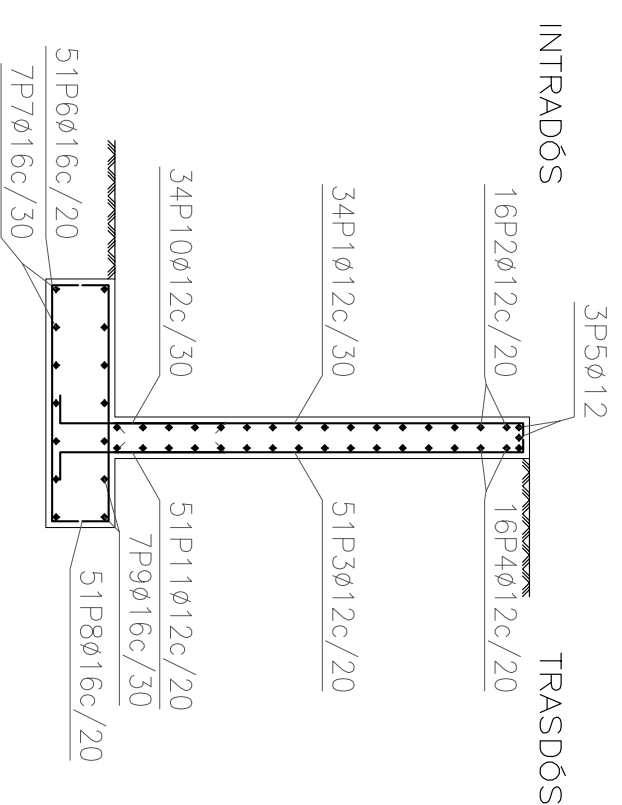

MURO TIPO2
MURO TIPO 2 (3 METROS)
Norma: EHE-98-CITE (España)
Hormigón: HA-25, Control Estadístico
Acero de barras: B 500 S, Control Normal
Tipo de ambiente: Clase Ila
Recubrimiento en el intradós del muro: 3.0 cm
Recubrimiento en el trasdós del muro: 3.0 cm
Recubrimiento superior de la cimentación: 5.0 cm
Recubrimiento inferior de la cimentación: 5.0 cm
Recubrimiento lateral de la cimentación: 7.0 cm
Tamaño máximo del grido: 30 mm
Escala: 1:50

Muro							
POSICIÓN	Ø mm	NÚM. PIEZAS	LONGITUD E	FORMA L=cm	LONGITUD TOTAL E	PESO kg/m	PESO kp
1	12	34	3.35	18 234	114.04	0.89	101.25
2	12	16	9.86	986	157.76	0.89	140.06
3	12	51	3.34	17 294	170.54	0.89	151.41
4	12	16	9.86	986	157.76	0.89	140.06
5	12	3	9.86	986	29.58	0.89	26.26
6	16	51	2.24	30 164	114.44	1.58	180.63
7	16	7	9.86	986	69.02	1.58	108.94
8	16	51	2.24	30 164	114.44	1.58	180.63
9	16	7	9.86	986	69.02	1.58	108.94
10	12	34	1.51	30 121	51.41	0.89	45.64
11	12	51	1.51	30 121	77.11	0.89	68.46
				Ø12	758.20	0.89	673.14
				Ø16	366.92	1.58	579.14
				Peso total		1252.28	
				Peso total con mermas (10.00%)		1377.51	

PROYECTO BÁSICO Y DE EJECUCIÓN DE:
RECONSTRUCCIÓN ACERA AVENIDA LEPANTO

AVD. LEPANTO CON CALE HUIBERRA, SERÓN (ALABERÍA)

PLANO DE: **DETALLE DE ARMADO. TRAMO TIPO 2**

PROMOTOR: **AYUNTAMIENTO DE SERÓN**

ARQUITECTA: **NOEMÍ LORENZO MARTÍNEZ**

PLANO

07

ESC. 1/50

JUN-22

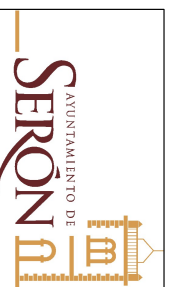

Plaza Nuevo, 1, 04890, Serón (Almería)
950426001

Código Seguro De Verificación	Klw8bg3KegUc5Qa1T7dOpg==	Estado	Fecha y hora
Firmado Por	Noemi Lorenzo Martinez - Arquitecto/a Ayuntamiento de Seron	Firmado	23/06/2022 11:03:52
Observaciones		Página	29/163
Url De Verificación	https://ov.dipalme.org/verifirma/code/Klw8bg3KegUc5Qa1T7dOpg==		
Normativa	Este informe tiene carácter de copia electrónica auténtica con validez y eficacia administrativa de ORIGINAL (art. 27 Ley 39/2015).		



TIPO 3: longitud 20 metros

Geometría

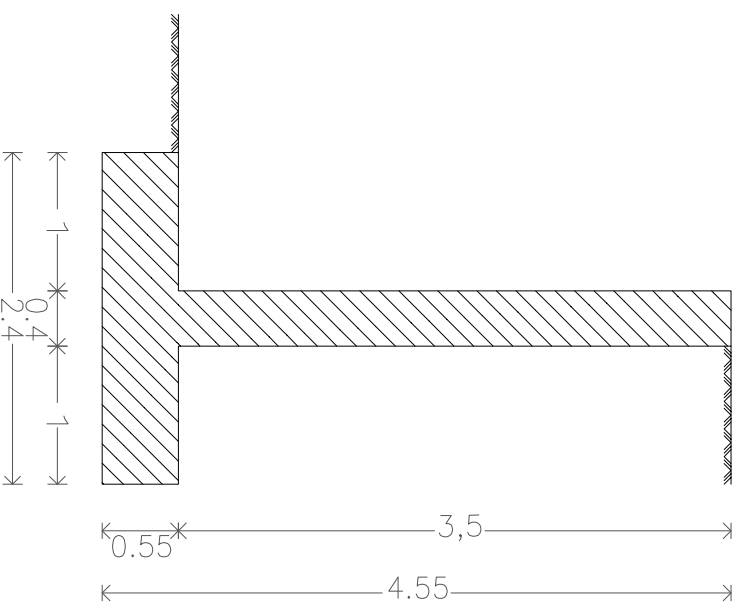

Muro
Armadura

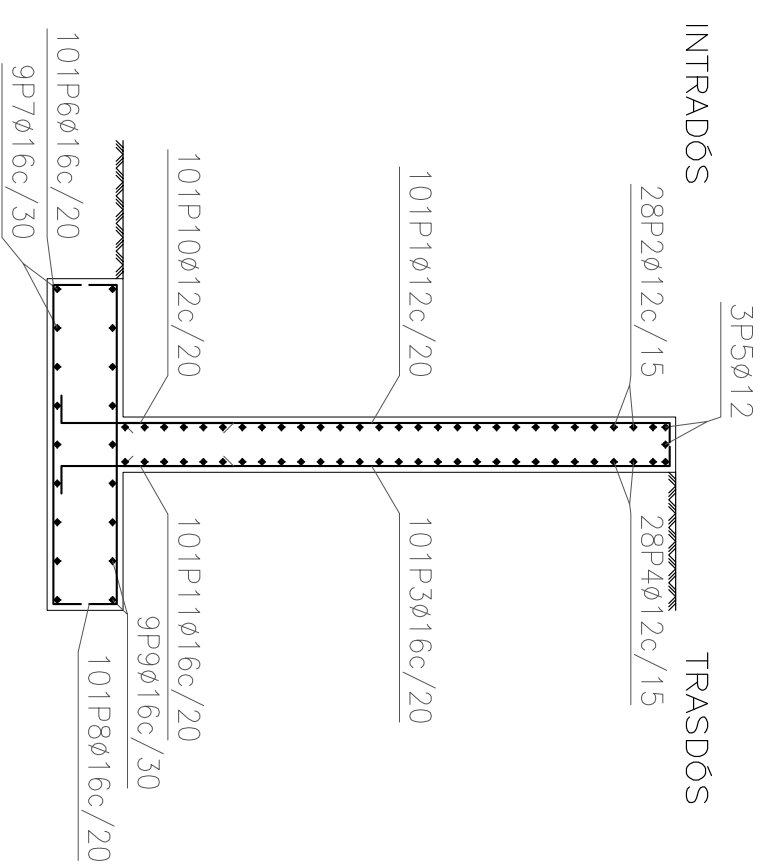

MURO TIPO3
MURO TIPO 3 (4 METROS)
Norma: EHE-98-CTE (Español)
Hormigón: HA-25, Control Estadístico
Acero de barras: B 500 S, Control Normal
Tipo de ambiente: Clase IIa
Recubrimiento en el intradós del muro: 3.0 cm
Recubrimiento en el trasdós del muro: 3.0 cm
Recubrimiento superior de la cimentación: 5.0 cm
Recubrimiento inferior de la cimentación: 5.0 cm
Recubrimiento lateral de la cimentación: 7.0 cm
Tamaño máximo del árido: 30 mm
Escala: 1:100

Muro							
POSICIÓN	Ø mm	NÚM. PIEZAS	LONGITUD E	FORMA L=cm	LONGITUD TOTAL E	PESO E/kg	PESO Ø
1	12	101	4.35	B	439.75	0.89	390.43
2	12	28	19.86	B	556.08	0.89	493.71
3	16	101	4.34	B	438.54	1.58	692.16
4	12	28	19.86	B	556.08	0.89	493.71
5	12	3	19.86	B	59.58	0.89	52.90
6	16	101	2.84	B	287.24	1.58	453.36
7	16	9	19.86	B	178.74	1.58	282.11
8	16	101	2.84	B	287.24	1.58	453.36
9	16	9	19.86	B	178.74	1.58	282.11
10	12	101	1.56	B	157.76	0.89	140.07
11	16	101	1.56	B	157.56	1.58	248.68
				Ø12	1769.25	0.89	1570.82
				Ø16	1528.06	1.58	2411.78
					Peso total		3982.60
					Peso total con memos (10.00%)		4380.86

PROYECTO BÁSICO Y DE EJECUCIÓN DE:
RECONSTRUCCIÓN ACERA AVENIDA LEPANTO

AVD. LEPANTO CON CALLE HUÉRFANA, SERÓN (ALMERÍA)

PLANO DE: **DETALLE DE ARMADO. TRAMO TIPO 3**

PROMOTOR: **AYUNTAMIENTO DE SERÓN**

ARQUITECTA: **NOEMÍ LORENZO MARTÍNEZ**

PLANO

08

ESC. 1/50

JUN-22



Piazza Nuova, 1, 04890, Serón (Almería)
950426001



Código Seguro De Verificación	Klw8bg3KegUc5Qa1T7d0pg==	Estado	Fecha y hora
Firmado Por	Noemi Lorenzo Martinez - Arquitecto/a Ayuntamiento de Seron	Firmado	23/06/2022 11:03:52
Observaciones		Página	30/163
Url De Verificación	https://ov.dipalme.org/verifirma/code/Klw8bg3KegUc5Qa1T7d0pg==		
Normativa	Este informe tiene carácter de copia electrónica auténtica con validez y eficacia administrativa de ORIGINAL (art. 27 Ley 39/2015).		

TIPO 4: longitud 9 metros

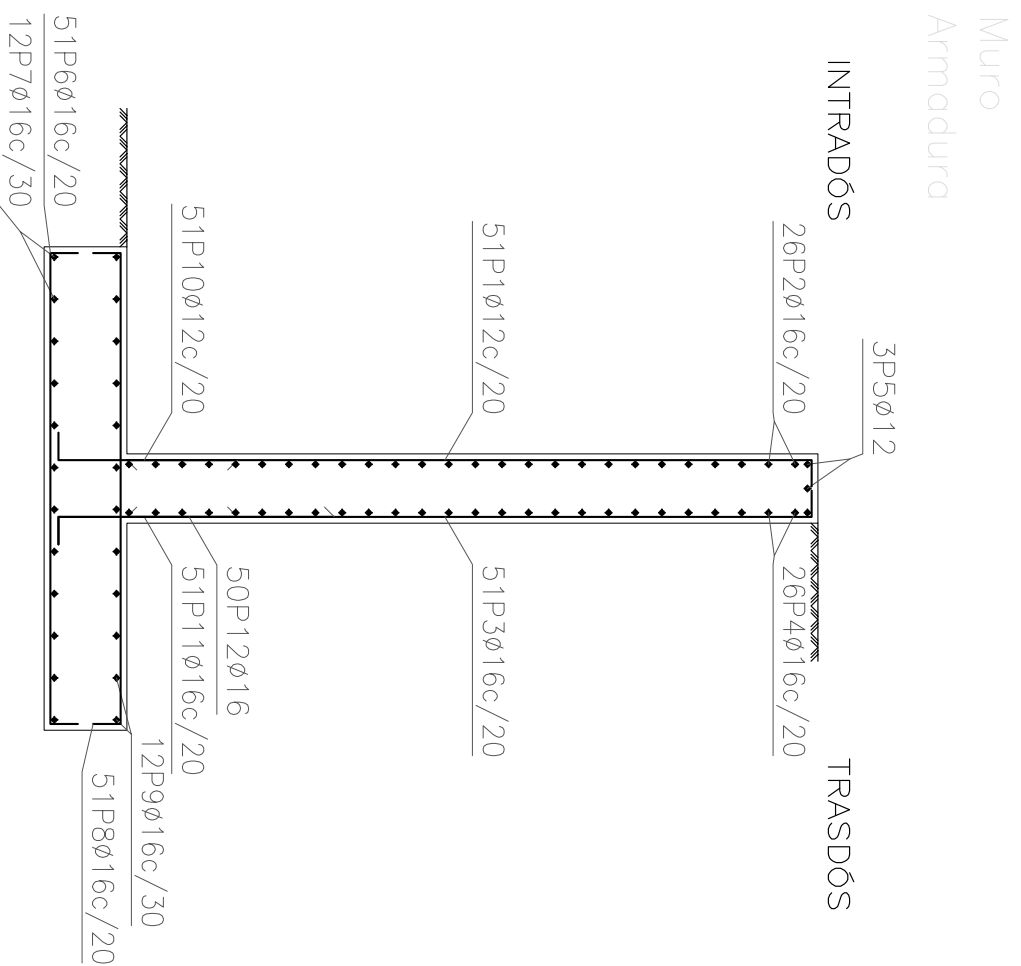
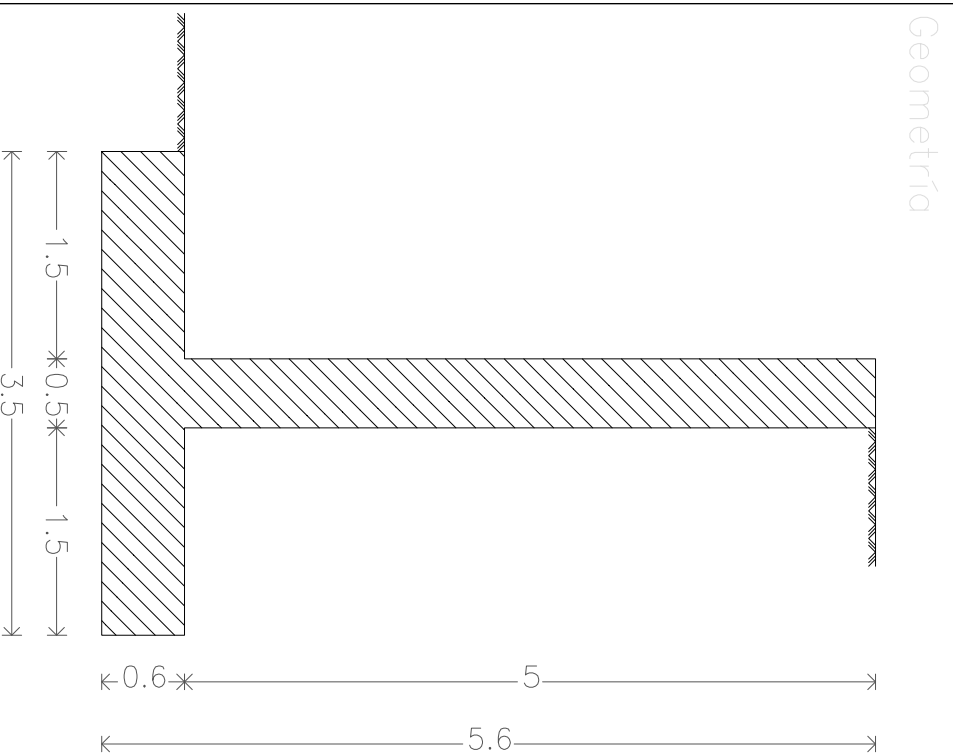

MURO TIPO4
 MURO TIPO 4 (5 METROS)
 Norma: EHE-98-CTE (España)
 Hormigón: HA-25, Control Estadístico
 Acero de barras: B 500 S, Control Normal
 Tipo de ambiente: Clase IIa
 Recubrimiento en el intradós del muro: 3.0 cm
 Recubrimiento en el trasdós del muro: 3.0 cm
 Recubrimiento superior de la cimentación: 5.0 cm
 Recubrimiento inferior de la cimentación: 5.0 cm
 Recubrimiento lateral de la cimentación: 7.0 cm
 Tamaño máximo del grido: 30 mm
 Escala: 1:100

Muro				
POSICIÓN	Ø mm	NºM. PIEZAS	LONGITUD L=cm	FORMA L=cm
1	12	51	5.35	494
2	16	26	9.86	986
3	16	51	5.34	494
4	16	26	9.86	986
5	12	3	9.86	986
6	16	51	3.94	334
7	16	12	9.86	986
8	16	51	3.94	334
9	16	12	9.86	986
10	12	51	1.61	131
11	16	51	1.61	131
12	16	50	2.31	201
Peso total con nervios (10.00%) 3191.39				



AYUNTAMIENTO DE
SERÓN
Plaza Nuevo, 1, 04890, Serón (Almería)
950426001

PROYECTO BÁSICO Y DE EJECUCIÓN DE:
RECONSTRUCCIÓN ACERA AVENIDA LEPANTO

AVD. LEPANTO CON CALLE HUÉRTA, SERÓN (ALMERÍA)

PLANO DE: DETALLE DE ARMADO. TRAMO TIPO 4

PROMOTOR: AYUNTAMIENTO DE SERÓN

ARQUITECTA: NOEMÍ LORENZO MARTÍNEZ

PLANO
09

ESC. 1/50
JUN-22



ANEXOS

Código Seguro De Verificación	Klw8bg3KegUc5Qa1T7dOpg==	Estado	Fecha y hora
Firmado Por	Noemi Lorenzo Martinez - Arquitecto/a Ayuntamiento de Seron	Firmado	23/06/2022 11:03:52
Observaciones		Página	32/163
Uri De Verificación	https://ov.dipalme.org/verifirma/code/Klw8bg3KegUc5Qa1T7dOpg==		
Normativa	Este informe tiene carácter de copia electrónica auténtica con validez y eficacia administrativa de ORIGINAL (art. 27 Ley 39/2015).		



PLIEGO DE CONDICIONES

Código Seguro De Verificación	Klw8bg3KegUc5Qa1T7dOpg==	Estado	Fecha y hora
Firmado Por	Noemi Lorenzo Martinez - Arquitecto/a Ayuntamiento de Seron	Firmado	23/06/2022 11:03:52
Observaciones		Página	33/163
Uri De Verificación	https://ov.dipalme.org/verifirma/code/Klw8bg3KegUc5Qa1T7dOpg==		
Normativa	Este informe tiene carácter de copia electrónica auténtica con validez y eficacia administrativa de ORIGINAL (art. 27 Ley 39/2015).		



I.- PLIEGO DE CLÁUSULAS ADMINISTRATIVAS

I.1.- Disposiciones Generales

I.1.1.- Disposiciones de carácter general

I.1.1.1.- Objeto del Pliego de Condiciones

La finalidad de este Pliego es la de fijar los criterios de la relación que se establece entre los agentes que intervienen en las obras definidas en el presente proyecto y servir de base para la realización del contrato de obra entre el Promotor y el Contratista.

I.1.1.2.- Contrato de obra

Se recomienda la contratación de la ejecución de las obras por unidades de obra, con arreglo a los documentos del proyecto y en cifras fijas. A tal fin, el Director de Obra ofrece la documentación necesaria para la realización del contrato de obra.

I.1.1.3.- Documentación del contrato de obra

Integran el contrato de obra los siguientes documentos, relacionados por orden de prelación atendiendo al valor de sus especificaciones, en el caso de posibles interpretaciones, omisiones o contradicciones:

Las condiciones fijadas en el contrato de obra

- El presente Pliego de Condiciones
- La documentación gráfica y escrita del Proyecto: planos generales y de detalle, memorias, anejos, mediciones y presupuestos

En el caso de interpretación, prevalecen las especificaciones literales sobre las gráficas y las cotas sobre las medidas a escala tomadas de los planos.

I.1.1.4.- Proyecto Arquitectónico

El Proyecto Arquitectónico es el conjunto de documentos que definen y determinan las exigencias técnicas, funcionales y estéticas de las obras contempladas en el artículo 2 de la Ley de Ordenación de la Edificación. En él se justificará técnicamente las soluciones propuestas de acuerdo con las especificaciones requeridas por la normativa técnica aplicable.

Cuando el proyecto se desarrolle o complete mediante proyectos parciales u otros documentos técnicos sobre tecnologías específicas o instalaciones del edificio, se mantendrá entre todos ellos la necesaria coordinación, sin que se produzca una duplicidad en la documentación ni en los honorarios a percibir por los autores de los distintos trabajos indicados.

Los documentos complementarios al Proyecto serán:

- Todos los planos o documentos de obra que, a lo largo de la misma, vaya suministrando la Dirección de Obra como interpretación, complemento o precisión.
- El Libro de Órdenes y Asistencias.
- El Programa de Control de Calidad de Edificación y su Libro de Control.
- El Estudio de Seguridad y Salud o Estudio Básico de Seguridad y Salud en las obras.
- El Plan de Seguridad y Salud en el Trabajo, elaborado por cada Contratista.
- Estudio de Gestión de Residuos de Construcción y Demolición.
- Licencias y otras autorizaciones administrativas.

I.1.1.5.- Reglamentación urbanística

La obra a construir se ajustará a todas las limitaciones del proyecto aprobado por los organismos competentes, especialmente las que se refieren al volumen, alturas, emplazamiento y ocupación del solar, así como a todas las condiciones de reforma del proyecto que pueda exigir la Administración para ajustarlo a las Ordenanzas, a las Normas y al Planeamiento Vigente.

Código Seguro De Verificación	K1w8bg3KegUc5Qa1T7d0pg==	Estado	Fecha y hora
Firmado Por	Noemi Lorenzo Martinez - Arquitecto/a Ayuntamiento de Seron	Firmado	23/06/2022 11:03:52
Observaciones		Página	34/163
Uri De Verificación	https://ov.dipalme.org/verifirma/code/K1w8bg3KegUc5Qa1T7d0pg==		
Normativa	Este informe tiene carácter de copia electrónica auténtica con validez y eficacia administrativa de ORIGINAL (art. 27 Ley 39/2015).		



1.1.1.6.- Formalización del Contrato de Obra

Los Contratos se formalizarán, en general, mediante documento privado, que podrá elevarse a escritura pública a petición de cualquiera de las partes.

El cuerpo de estos documentos contendrá:

- La comunicación de la adjudicación.
- La copia del recibo de depósito de la fianza (en caso de que se haya exigido).
- La cláusula en la que se exprese, de forma categórica, que el Contratista se obliga al cumplimiento estricto del contrato de obra, conforme a lo previsto en este Pliego de Condiciones, junto con la Memoria y sus Anejos, el Estado de Mediciones, Presupuestos, Planos y todos los documentos que han de servir de base para la realización de las obras definidas en el presente Proyecto.

El Contratista, antes de la formalización del contrato de obra, dará también su conformidad con la firma al pie del Pliego de Condiciones, los Planos, Cuadro de Precios y Presupuesto General.

Serán a cuenta del adjudicatario todos los gastos que ocasione la extensión del documento en que se consigne el Contratista.

1.1.1.7.- Jurisdicción competente

En el caso de no llegar a un acuerdo cuando surjan diferencias entre las partes, ambas quedan obligadas a someter la discusión de todas las cuestiones derivadas de su contrato a las Autoridades y Tribunales Administrativos con arreglo a la legislación vigente, renunciando al derecho común y al fuero de su domicilio, siendo competente la jurisdicción donde estuviese ubicada la obra.

1.1.1.8.- Responsabilidad del Contratista

El Contratista es responsable de la ejecución de las obras en las condiciones establecidas en el contrato y en los documentos que componen el Proyecto.

En consecuencia, quedará obligado a la demolición y reconstrucción de todas las unidades de obra con deficiencias o mal ejecutadas, sin que pueda servir de excusa el hecho de que la Dirección Facultativa haya examinado y reconocido la construcción durante sus visitas de obra, ni que hayan sido abonadas en liquidaciones parciales.

1.1.1.9.- Accidentes de trabajo

Es de obligado cumplimiento el Real Decreto 1627/1997, de 24 de Octubre, por el que se establecen las disposiciones mínimas de seguridad y salud en las obras de construcción y demás legislación vigente que, tanto directa como indirectamente, inciden sobre la planificación de la seguridad y salud en el trabajo de la construcción, conservación y mantenimiento de edificios.

Es responsabilidad del Coordinador de Seguridad y Salud, en virtud del Real Decreto 1627/97, el control y el seguimiento, durante toda la ejecución de la obra, del Plan de Seguridad y Salud redactado por el Contratista.

1.1.1.10.- Daños y perjuicios a terceros

El Contratista será responsable de todos los accidentes que, por inexperiencia o descuido, sobrevinieran tanto en la edificación donde se efectúen las obras como en las colindantes o contiguas. Será por tanto de su cuenta el abono de las indemnizaciones a quien corresponda y cuando a ello hubiere lugar, y de todos los daños y perjuicios que puedan ocasionarse o causarse en las operaciones de la ejecución de las obras.

Asimismo, será responsable de los daños y perjuicios directos o indirectos que se puedan ocasionar frente a terceros como consecuencia de la obra, tanto en ella como en sus alrededores, incluso los que se produzcan por omisión o negligencia del personal a su cargo, así como los que se deriven de los subcontratistas e industriales que intervengan en la obra.

Es de su responsabilidad mantener vigente durante la ejecución de los trabajos una póliza de seguros frente a terceros, en la modalidad de "Todo riesgo al derribo y la construcción", suscrita por una compañía aseguradora con

Código Seguro De Verificación	Klw8bg3KegUc5Qa1T7dOpg==	Estado	Fecha y hora
Firmado Por	Noemi Lorenzo Martinez - Arquitecto/a Ayuntamiento de Seron	Firmado	23/06/2022 11:03:52
Observaciones		Página	35/163
Url De Verificación	https://ov.dipalme.org/verifirma/code/Klw8bg3KegUc5Qa1T7dOpg==		
Normativa	Este informe tiene carácter de copia electrónica auténtica con validez y eficacia administrativa de ORIGINAL (art. 27 Ley 39/2015).		



la suficiente solvencia para la cobertura de los trabajos contratados. Dicha póliza será aportada y ratificada por el Promotor o Propiedad, no pudiendo ser cancelada mientras no se firme el Acta de Recepción Provisional de la obra.

1.1.1.11.- Anuncios y carteles

Sin previa autorización del Promotor, no se podrán colocar en las obras ni en sus vallas más inscripciones o anuncios que los convenientes al régimen de los trabajos y los exigidos por la policía local.

1.1.1.12.- Copia de documentos

El Contratista, a su costa, tiene derecho a sacar copias de los documentos integrantes del Proyecto.

1.1.1.13.- Suministro de materiales

Se especificará en el Contrato la responsabilidad que pueda caer al Contratista por retraso en el plazo de terminación o en plazos parciales, como consecuencia de deficiencias o faltas en los suministros.

1.1.1.14.- Hallazgos

El Promotor se reserva la posesión de las antigüedades, objetos de arte o sustancias minerales utilizables que se encuentren en las excavaciones y demoliciones practicadas en sus terrenos o edificaciones. El Contratista deberá emplear, para extraerlos, todas las precauciones que se le indiquen por parte del Director de Obra.

El Promotor abonará al Contratista el exceso de obras o gastos especiales que estos trabajos ocasionen, siempre que estén debidamente justificados y aceptados por la Dirección Facultativa.

1.1.1.15.- Causas de rescisión del contrato de obra

Se considerarán causas suficientes de rescisión de contrato:

- La muerte o incapacitación del Contratista.
- La quiebra del Contratista.
- Las alteraciones del contrato por las causas siguientes:
 - a. La modificación del proyecto en forma tal que represente alteraciones fundamentales del mismo a juicio del Director de Obra y, en cualquier caso, siempre que la variación del Presupuesto de Ejecución Material, como consecuencia de estas modificaciones, represente una desviación mayor del 20%.
 - b. Las modificaciones de unidades de obra, siempre que representen variaciones en más o en menos del 40% del proyecto original, o más de un 50% de unidades de obra del proyecto reformado.
- La suspensión de obra comenzada, siempre que el plazo de suspensión haya excedido de un año y, en todo caso, siempre que por causas ajenas al Contratista no se dé comienzo a la obra adjudicada dentro del plazo de tres meses a partir de la adjudicación. En este caso, la devolución de la fianza será automática.
- Que el Contratista no comience los trabajos dentro del plazo señalado en el contrato.
- El incumplimiento de las condiciones del Contrato cuando implique descuido o mala fe, con perjuicio de los intereses de las obras.
- El vencimiento del plazo de ejecución de la obra.
- El abandono de la obra sin causas justificadas.
- La mala fe en la ejecución de la obra.

1.1.1.16.- Omisiones: Buena fe

Las relaciones entre el Promotor y el Contratista, reguladas por el presente Pliego de Condiciones y la documentación complementaria, presentan la prestación de un servicio al Promotor por parte del Contratista mediante la ejecución de una obra, basándose en la BUENA FE mutua de ambas partes, que pretenden beneficiarse de esta colaboración sin ningún tipo de perjuicio. Por este motivo, las relaciones entre ambas partes y las omisiones que puedan existir en este Pliego y la documentación complementaria del proyecto y de la obra, se entenderán siempre suplidas por la BUENA FE de las partes, que las subsanarán debidamente con el fin de conseguir una adecuada CALIDAD FINAL de la obra.

Código Seguro De Verificación	K1w8bg3KegUc5Qa1T7dOpg==	Estado	Fecha y hora
Firmado Por	Noemi Lorenzo Martinez - Arquitecto/a Ayuntamiento de Seron	Firmado	23/06/2022 11:03:52
Observaciones		Página	36/163
Uri De Verificación	https://ov.dipalme.org/verifirma/code/K1w8bg3KegUc5Qa1T7dOpg==		
Normativa	Este informe tiene carácter de copia electrónica auténtica con validez y eficacia administrativa de ORIGINAL (art. 27 Ley 39/2015).		



1.1.2.- Disposiciones relativas a trabajos, materiales y medios auxiliares

Se describen las disposiciones básicas a considerar en la ejecución de las obras, relativas a los trabajos, materiales y medios auxiliares, así como a las recepciones de los edificios objeto del presente proyecto y sus obras anejas.

1.1.2.1.- Accesos y vallados

El Contratista dispondrá, por su cuenta, los accesos a la obra, el cerramiento o el vallado de ésta y su mantenimiento durante la ejecución de la obra, pudiendo exigir el Director de Ejecución de la Obra su modificación o mejora.

1.1.2.2.- Replanteo

El Contratista iniciará "in situ" el replanteo de las obras, señalando las referencias principales que mantendrá como base de posteriores replanteos parciales. Dichos trabajos se considerarán a cargo del Contratista e incluidos en su oferta económica.

Asimismo, someterá el replanteo a la aprobación del Director de Ejecución de la Obra y, una vez éste haya dado su conformidad, preparará el Acta de Inicio y Replanteo de la Obra acompañada de un plano de replanteo definitivo, que deberá ser aprobado por el Director de Obra. Será responsabilidad del Contratista la deficiencia o la omisión de este trámite.

1.1.2.3.- Inicio de la obra y ritmo de ejecución de los trabajos

El Contratista dará comienzo a las obras en el plazo especificado en el respectivo contrato, desarrollándose de manera adecuada para que dentro de los períodos parciales señalados se realicen los trabajos, de modo que la ejecución total se lleve a cabo dentro del plazo establecido en el contrato.

Será obligación del Contratista comunicar a la Dirección Facultativa el inicio de las obras, de forma fehaciente y preferiblemente por escrito, al menos con tres días de antelación.

El Director de Obra redactará el acta de comienzo de la obra y la suscribirán en la misma obra junto con él, el día de comienzo de los trabajos, el Director de la Ejecución de la Obra, el Promotor y el Contratista.

Para la formalización del acta de comienzo de la obra, el Director de la Obra comprobará que en la obra existe copia de los siguientes documentos:

- Proyecto de Ejecución, Anejos y modificaciones.
- Plan de Seguridad y Salud en el Trabajo y su acta de aprobación por parte del Coordinador de Seguridad y Salud durante la ejecución de los trabajos.
- Licencia de Obra otorgada por el Ayuntamiento.
- Aviso previo a la Autoridad laboral competente efectuado por el Promotor.
- Comunicación de apertura de centro de trabajo efectuada por el Contratista.
- Otras autorizaciones, permisos y licencias que sean preceptivas por otras administraciones.
- Libro de Órdenes y Asistencias.
- Libro de Incidencias.

La fecha del acta de comienzo de la obra marca el inicio de los plazos parciales y total de la ejecución de la obra.

1.1.2.4.- Orden de los trabajos

La determinación del orden de los trabajos es, generalmente, facultad del Contratista, salvo en aquellos casos en que, por circunstancias de naturaleza técnica, se estime conveniente su variación por parte de la Dirección Facultativa.

1.1.2.5.- Facilidades para otros contratistas

De acuerdo con lo que requiera la Dirección Facultativa, el Contratista dará todas las facilidades razonables para la realización de los trabajos que le sean encomendados a los Subcontratistas u otros Contratistas que intervengan en la ejecución de la obra. Todo ello sin perjuicio de las compensaciones económicas a que haya lugar por la utilización de los medios auxiliares o los suministros de energía u otros conceptos.

En caso de litigio, todos ellos se ajustarán a lo que resuelva la Dirección Facultativa.

Código Seguro De Verificación	K1w8bg3KegUc5Qa1T7d0pg==	Estado	Fecha y hora
Firmado Por	Noemi Lorenzo Martinez - Arquitecto/a Ayuntamiento de Seron	Firmado	23/06/2022 11:03:52
Observaciones		Página	37/163
Url De Verificación	https://ov.dipalme.org/verifirma/code/K1w8bg3KegUc5Qa1T7d0pg==		
Normativa	Este informe tiene carácter de copia electrónica auténtica con validez y eficacia administrativa de ORIGINAL (art. 27 Ley 39/2015).		



1.1.2.6.- Ampliación del proyecto por causas imprevistas o de fuerza mayor

Cuando se precise ampliar el Proyecto, por motivo imprevisto o por cualquier incidencia, no se interrumpirán los trabajos, continuándose según las instrucciones de la Dirección Facultativa en tanto se formula o se tramita el Proyecto Reformado.

El Contratista está obligado a realizar, con su personal y sus medios materiales, cuanto la Dirección de Ejecución de la Obra disponga para apeos, apuntalamientos, derribos, recalces o cualquier obra de carácter urgente, anticipando de momento este servicio, cuyo importe le será consignado en un presupuesto adicional o abonado directamente, de acuerdo con lo que se convenga.

1.1.2.7.- Interpretaciones, aclaraciones y modificaciones del proyecto

El Contratista podrá requerir del Director de Obra o del Director de Ejecución de la Obra, según sus respectivos cometidos y atribuciones, las instrucciones o aclaraciones que se precisen para la correcta interpretación y ejecución de la obra proyectada.

Cuando se trate de interpretar, aclarar o modificar preceptos de los Pliegos de Condiciones o indicaciones de los planos, croquis, órdenes e instrucciones correspondientes, se comunicarán necesariamente por escrito al Contratista, estando éste a su vez obligado a devolver los originales o las copias, suscribiendo con su firma el enterado, que figurará al pie de todas las órdenes, avisos e instrucciones que reciba tanto del Director de Ejecución de la Obra, como del Director de Obra.

Cualquier reclamación que crea oportuno hacer el Contratista en contra de las disposiciones tomadas por la Dirección Facultativa, habrá de dirigirla, dentro del plazo de tres días, a quien la hubiera dictado, el cual le dará el correspondiente recibo, si éste lo solicitase.

1.1.2.8.- Prorroga por causa de fuerza mayor

Si, por causa de fuerza mayor o independientemente de la voluntad del Contratista, éste no pudiese comenzar las obras, tuviese que suspenderlas o no le fuera posible terminarlas en los plazos prefijados, se le otorgará una prórroga proporcionada para su cumplimiento, previo informe favorable del Director de Obra. Para ello, el Contratista expondrá, en escrito dirigido al Director de Obra, la causa que impide la ejecución o la marcha de los trabajos y el retraso que por ello se originaría en los plazos acordados, razonando debidamente la prórroga que por dicha causa solicita.

1.1.2.9.- Responsabilidad de la dirección facultativa en el retraso de la obra

El Contratista no podrá excusarse de no haber cumplido los plazos de obras estipulados, alegando como causa la carencia de planos u órdenes de la Dirección Facultativa, a excepción del caso en que habiéndolo solicitado por escrito, no se le hubiese proporcionado.

1.1.2.10.- Trabajos defectuosos

El Contratista debe emplear los materiales que cumplan las condiciones exigidas en el proyecto, y realizará todos y cada uno de los trabajos contratados de acuerdo con lo estipulado.

Por ello, y hasta que tenga lugar la recepción definitiva del edificio, el Contratista es responsable de la ejecución de los trabajos que ha contratado y de las faltas y defectos que puedan existir por su mala ejecución, no siendo eximente el que la Dirección Facultativa lo haya examinado o reconocido con anterioridad, ni tampoco el hecho de que estos trabajos hayan sido valorados en las Certificaciones Parciales de obra, que siempre se entenderán extendidas y abonadas a buena cuenta.

Como consecuencia de lo anteriormente expresado, cuando el Director de Ejecución de la Obra advierta vicios o defectos en los trabajos ejecutados, o que los materiales empleados o los aparatos y equipos colocados no reúnen las condiciones preceptuadas, ya sea en el curso de la ejecución de los trabajos o una vez finalizados con anterioridad a la recepción definitiva de la obra, podrá disponer que las partes defectuosas sean sustituidas o demolidas y reconstruidas de acuerdo con lo contratado a expensas del Contratista. Si ésta no estimase justa la decisión y se negase a la sustitución, demolición y reconstrucción ordenadas, se planteará la cuestión ante el Director de Obra, quien mediará para resolverla.

Código Seguro De Verificación	K1w8bg3KegUc5Qa1T7d0pg==	Estado	Fecha y hora
Firmado Por	Noemi Lorenzo Martinez - Arquitecto/a Ayuntamiento de Seron	Firmado	23/06/2022 11:03:52
Observaciones		Página	38/163
Uri De Verificación	https://ov.dipalme.org/verifirma/code/K1w8bg3KegUc5Qa1T7d0pg==		
Normativa	Este informe tiene carácter de copia electrónica auténtica con validez y eficacia administrativa de ORIGINAL (art. 27 Ley 39/2015).		



1.1.2.11.- Vicios ocultos

El Contratista es el único responsable de los vicios ocultos y de los defectos de la construcción, durante la ejecución de las obras y el periodo de garantía, hasta los plazos prescritos después de la terminación de las obras en la vigente L.O.E., aparte de otras responsabilidades legales o de cualquier índole que puedan derivarse.

Si el Director de Ejecución de la Obra tuviese fundadas razones para creer en la existencia de vicios ocultos de construcción en las obras ejecutadas, ordenará, cuando estime oportuno, realizar antes de la recepción definitiva los ensayos, destructivos o no, que considere necesarios para reconocer o diagnosticar los trabajos que suponga defectuosos, dando cuenta de la circunstancia al Director de Obra.

El Contratista demolerá, y reconstruirá posteriormente a su cargo, todas las unidades de obra mal ejecutadas, sus consecuencias, daños y perjuicios, no pudiendo eludir su responsabilidad por el hecho de que el Director de Obra y/o el Director del Ejecución de Obra lo hayan examinado o reconocido con anterioridad, o que haya sido conformada o abonada una parte o la totalidad de las obras mal ejecutadas.

1.1.2.12.- Procedencia de materiales, aparatos y equipos

El Contratista tiene libertad de proveerse de los materiales, aparatos y equipos de todas clases donde considere oportuno y conveniente para sus intereses, excepto en aquellos casos en los se preceptúe una procedencia y características específicas en el proyecto.

Obligatoriamente, y antes de proceder a su empleo, acopio y puesta en obra, el Contratista deberá presentar al Director de Ejecución de la Obra una lista completa de los materiales, aparatos y equipos que vaya a utilizar, en la que se especifiquen todas las indicaciones sobre sus características técnicas, marcas, calidades, procedencia e idoneidad de cada uno de ellos.

1.1.2.13.- Presentación de muestras

A petición del Director de Obra, el Contratista presentará las muestras de los materiales, aparatos y equipos, siempre con la antelación prevista en el calendario de obra.

1.1.2.14.- Materiales, aparatos y equipos defectuosos

Cuando los materiales, aparatos, equipos y elementos de instalaciones no fuesen de la calidad y características técnicas prescritas en el proyecto, no tuvieran la preparación en él exigida o cuando, a falta de prescripciones formales, se reconociera o demostrara que no son los adecuados para su fin, el Director de Obra, a instancias del Director de Ejecución de la Obra, dará la orden al Contratista de sustituirlos por otros que satisfagan las condiciones o sean los adecuados al fin al que se destinen.

Si, a los 15 días de recibir el Contratista orden de que retire los materiales que no estén en condiciones, ésta no ha sido cumplida, podrá hacerlo el Promotor o Propiedad a cuenta de Contratista.

En el caso de que los materiales, aparatos, equipos o elementos de instalaciones fueran defectuosos, pero aceptables a juicio del Director de Obra, se recibirán con la rebaja del precio que aquél determine, a no ser que el Contratista prefiera sustituirlos por otros en condiciones.

1.1.2.15.- Gastos ocasionados por pruebas y ensayos

Todos los gastos originados por las pruebas y ensayos de materiales o elementos que intervengan en la ejecución de las obras correrán a cargo y cuenta del Contratista.

Todo ensayo que no resulte satisfactorio, no se realice por omisión del Contratista, o que no ofrezca las suficientes garantías, podrá comenzarse nuevamente o realizarse nuevos ensayos o pruebas especificadas en el proyecto, a cargo y cuenta del Contratista y con la penalización correspondiente, así como todas las obras complementarias a que pudieran dar lugar cualquiera de los supuestos anteriormente citados y que el Director de Obra considere necesarios.

Código Seguro De Verificación	K1w8bg3KegUc5Qa1T7d0pg==	Estado	Fecha y hora
Firmado Por	Noemi Lorenzo Martinez - Arquitecto/a Ayuntamiento de Seron	Firmado	23/06/2022 11:03:52
Observaciones		Página	39/163
Uri De Verificación	https://ov.dipalme.org/verifirma/code/K1w8bg3KegUc5Qa1T7d0pg==		
Normativa	Este informe tiene carácter de copia electrónica auténtica con validez y eficacia administrativa de ORIGINAL (art. 27 Ley 39/2015).		



1.1.2.16.- Limpieza de las obras

Es obligación del Contratista mantener limpias las obras y sus alrededores tanto de escombros como de materiales sobrantes, retirar las instalaciones provisionales que no sean necesarias, así como ejecutar todos los trabajos y adoptar las medidas que sean apropiadas para que la obra presente buen aspecto.

1.1.2.17.- Obras sin prescripciones explícitas

En la ejecución de trabajos que pertenecen a la construcción de las obras, y para los cuales no existan prescripciones consignadas explícitamente en este Pliego ni en la restante documentación del proyecto, el Contratista se atenderá, en primer término, a las instrucciones que dicte la Dirección Facultativa de las obras y, en segundo lugar, a las normas y prácticas de la buena construcción.

1.1.3.- Disposiciones de las recepciones de edificios y obras anejas**1.1.3.1.- Consideraciones de carácter general**

La recepción de la obra es el acto por el cual el Contratista, una vez concluida la obra, hace entrega de la misma al Promotor y es aceptada por éste. Podrá realizarse con o sin reservas y deberá abarcar la totalidad de la obra o fases completas y terminadas de la misma, cuando así se acuerde por las partes.

La recepción deberá consignarse en un acta firmada, al menos, por el Promotor y el Contratista, haciendo constar:

- Las partes que intervienen.
- La fecha del certificado final de la totalidad de la obra o de la fase completa y terminada de la misma.
- El coste final de la ejecución material de la obra.
- La declaración de la recepción de la obra con o sin reservas, especificando, en su caso, éstas de manera objetiva, y el plazo en que deberán quedar subsanados los defectos observados. Una vez subsanados los mismos, se hará constar en un acta aparte, suscrita por los firmantes de la recepción.
- Las garantías que, en su caso, se exijan al Contratista para asegurar sus responsabilidades.

Asimismo, se adjuntará el certificado final de obra suscrito por el Director de Obra y el Director de la Ejecución de la Obra.

El Promotor podrá rechazar la recepción de la obra por considerar que la misma no está terminada o que no se adecúa a las condiciones contractuales.

En todo caso, el rechazo deberá ser motivado por escrito en el acta, en la que se fijará el nuevo plazo para efectuar la recepción.

Salvo pacto expreso en contrario, la recepción de la obra tendrá lugar dentro de los treinta días siguientes a la fecha de su terminación, acreditada en el certificado final de obra, plazo que se contará a partir de la notificación efectuada por escrito al promotor. La recepción se entenderá tácitamente producida si transcurridos treinta días desde la fecha indicada el promotor no hubiera puesto de manifiesto reservas o rechazo motivado por escrito.

El cómputo de los plazos de responsabilidad y garantía será el establecidos en la L.O.E., y se iniciará a partir de la fecha en que se suscriba el acta de recepción, o cuando se entienda ésta tácitamente producida según lo previsto en el apartado anterior.

1.1.3.2.- Recepción provisional

Treinta días antes de dar por finalizadas las obras, comunicará el Director de Ejecución de la Obra al Promotor o Propiedad la proximidad de su terminación a fin de convenir el acto de la Recepción Provisional.

Ésta se realizará con la intervención de la Propiedad, del Contratista, del Director de Obra y del Director de Ejecución de la Obra. Se convocará también a los restantes técnicos que, en su caso, hubiesen intervenido en la dirección con función propia en aspectos parciales o unidades especializadas.

Practicado un detenido reconocimiento de las obras, se extenderá un acta con tantos ejemplares como intervinientes y firmados por todos ellos. Desde esta fecha empezará a correr el plazo de garantía, si las obras se

Código Seguro De Verificación	K1w8bg3KegUc5Qa1T7d0pg==	Estado	Fecha y hora
Firmado Por	Noemi Lorenzo Martinez - Arquitecto/a Ayuntamiento de Seron	Firmado	23/06/2022 11:03:52
Observaciones		Página	40/163
Uri De Verificación	https://ov.dipalme.org/verifirma/code/K1w8bg3KegUc5Qa1T7d0pg==		
Normativa	Este informe tiene carácter de copia electrónica auténtica con validez y eficacia administrativa de ORIGINAL (art. 27 Ley 39/2015).		



hallasen en estado de ser admitidas. Seguidamente, los Técnicos de la Dirección extenderán el correspondiente Certificado de Final de Obra.

Cuando las obras no se hallen en estado de ser recibidas, se hará constar expresamente en el Acta y se darán al Contratista las oportunas instrucciones para subsanar los defectos observados, fijando un plazo para subsanarlos, expirado el cual se efectuará un nuevo reconocimiento a fin de proceder a la recepción provisional de la obra.

Si el Contratista no hubiese cumplido, podrá declararse resuelto el contrato con la pérdida de la fianza.

1.1.3.3.- Documentación final de la obra

El Director de Ejecución de la Obra, asistido por el Contratista y los técnicos que hubieren intervenido en la obra, redactará la documentación final de las obras, que se facilitará al Promotor, con las especificaciones y contenidos dispuestos por la legislación vigente, en el caso de viviendas, con lo que se establece en los párrafos 2, 3, 4 y 5, del apartado 2 del artículo 4º del Real Decreto 515/1989, de 21 de Abril. Esta documentación incluye el Manual de Uso y Mantenimiento del Edificio.

1.1.3.4.- Medición definitiva y liquidación provisional de la obra

Recibidas provisionalmente las obras, se procederá inmediatamente por el Director de Ejecución de la Obra a su medición definitiva, con precisa asistencia del Contratista o de su representante. Se extenderá la oportuna certificación por triplicado que, aprobada por el Director de Obra con su firma, servirá para el abono por el Promotor del saldo resultante menos la cantidad retenida en concepto de fianza.

1.1.3.5.- Plazo de garantía

El plazo de garantía deberá estipularse en el contrato privado y, en cualquier caso, nunca deberá ser inferior a seis meses

1.1.3.6.- Conservación de las obras recibidas provisionalmente

Los gastos de conservación durante el plazo de garantía comprendido entre las recepciones provisional y definitiva, correrán a cargo y cuenta del Contratista.

Si el edificio fuese ocupado o utilizado antes de la recepción definitiva, la guardería, limpieza y reparaciones ocasionadas por el uso correrán a cargo de la Propiedad y las reparaciones por vicios de obra o por defectos en las instalaciones, serán a cargo del Contratista.

1.1.3.7.- Recepción definitiva

La recepción definitiva se realizará después de transcurrido el plazo de garantía, en igual modo y con las mismas formalidades que la provisional. A partir de esa fecha cesará la obligación del Contratista de reparar a su cargo aquellos desperfectos inherentes a la normal conservación de los edificios, y quedarán sólo subsistentes todas las responsabilidades que pudieran derivar de los vicios de construcción.

1.1.3.8.- Prorroga del plazo de garantía

Si, al proceder al reconocimiento para la recepción definitiva de la obra, no se encontrase ésta en las condiciones debidas, se aplazará dicha recepción definitiva y el Director de Obra indicará al Contratista los plazos y formas en que deberán realizarse las obras necesarias. De no efectuarse dentro de aquellos, podrá resolverse el contrato con la pérdida de la fianza.

1.1.3.9.- Recepciones de trabajos cuya contrata haya sido rescindida

En caso de resolución del contrato, el Contratista vendrá obligado a retirar, en el plazo fijado, la maquinaria, instalaciones y medios auxiliares, a resolver los subcontratos que tuviese concertados y a dejar la obra en condiciones de ser reanudada por otra empresa sin problema alguno.

Las obras y trabajos terminados por completo se recibirán provisionalmente con los trámites establecidos anteriormente. Transcurrido el plazo de garantía, se recibirán definitivamente según lo dispuesto anteriormente.

Para las obras y trabajos no determinados, pero aceptables a juicio del Director de Obra, se efectuará una sola y definitiva recepción.

Código Seguro De Verificación	K1w8bg3KegUc5Qa1T7dOpg==	Estado	Fecha y hora
Firmado Por	Noemi Lorenzo Martinez - Arquitecto/a Ayuntamiento de Seron	Firmado	23/06/2022 11:03:52
Observaciones		Página	41/163
Url De Verificación	https://ov.dipalme.org/verifirma/code/K1w8bg3KegUc5Qa1T7dOpg==		
Normativa	Este informe tiene carácter de copia electrónica auténtica con validez y eficacia administrativa de ORIGINAL (art. 27 Ley 39/2015).		



1.2.- Disposiciones Facultativas

1.2.1.- Definición y atribuciones de los agentes de la edificación

Las atribuciones de los distintos agentes intervinientes en la edificación son las reguladas por la Ley 38/99 de Ordenación de la Edificación (L.O.E.).

Se definen agentes de la edificación todas las personas, físicas o jurídicas, que intervienen en el proceso de la edificación. Sus obligaciones quedan determinadas por lo dispuesto en la L.O.E. y demás disposiciones que sean de aplicación y por el contrato que origina su intervención.

Las definiciones y funciones de los agentes que intervienen en la edificación quedan recogidas en el capítulo III "Agentes de la edificación", considerándose:

1.2.1.1.- El Promotor

Es la persona física o jurídica, pública o privada, que individual o colectivamente decide, impulsa, programa y financia, con recursos propios o ajenos, las obras de edificación para sí o para su posterior enajenación, entrega o cesión a terceros bajo cualquier título.

Asume la iniciativa de todo el proceso de la edificación, impulsando la gestión necesaria para llevar a cabo la obra inicialmente proyectada, y se hace cargo de todos los costes necesarios.

Según la legislación vigente, a la figura del promotor se equiparan también las de gestor de sociedades cooperativas, comunidades de propietarios, u otras análogas que asumen la gestión económica de la edificación.

Cuando las Administraciones públicas y los organismos sujetos a la legislación de contratos de las Administraciones públicas actúen como promotores, se regirán por la legislación de contratos de las Administraciones públicas y, en lo no contemplado en la misma, por las disposiciones de la L.O.E.

1.2.1.2.- El Projectista

Es el agente que, por encargo del promotor y con sujeción a la normativa técnica y urbanística correspondiente, redacta el proyecto.

Podrán redactar proyectos parciales del proyecto, o partes que lo complementen, otros técnicos, de forma coordinada con el autor de éste.

Cuando el proyecto se desarrolle o complete mediante proyectos parciales u otros documentos técnicos según lo previsto en el apartado 2 del artículo 4 de la L.O.E., cada proyectista asumirá la titularidad de su proyecto.

1.2.1.3.- El Constructor o Contratista

Es el agente que asume, contractualmente ante el Promotor, el compromiso de ejecutar con medios humanos y materiales, propios o ajenos, las obras o parte de las mismas con sujeción al Proyecto y al Contrato de obra.

CABE EFECTUAR ESPECIAL MENCIÓN DE QUE LA LEY SEÑALA COMO RESPONSABLE EXPLÍCITO DE LOS VICIOS O DEFECTOS CONSTRUCTIVOS AL CONTRATISTA GENERAL DE LA OBRA, SIN PERJUICIO DEL DERECHO DE REPETICIÓN DE ÉSTE HACIA LOS SUBCONTRATISTAS.

1.2.1.4.- El Director de Obra

Es el agente que, formando parte de la dirección facultativa, dirige el desarrollo de la obra en los aspectos técnicos, estéticos, urbanísticos y medioambientales, de conformidad con el proyecto que la define, la licencia de edificación y demás autorizaciones preceptivas, y las condiciones del contrato, con el objeto de asegurar su adecuación al fin propuesto.

Podrán dirigir las obras de los proyectos parciales otros técnicos, bajo la coordinación del Director de Obra.

1.2.1.5.- El Director de la Ejecución de la Obra

Es el agente que, formando parte de la Dirección Facultativa, asume la función técnica de dirigir la Ejecución Material de la Obra y de controlar cualitativa y cuantitativamente la construcción y calidad de lo edificado. Para ello es requisito indispensable el estudio y análisis previo del proyecto de ejecución una vez redactado por el Arquitecto,

Código Seguro De Verificación	K1w8bg3KegUc5Qa1T7d0pg==	Estado	Fecha y hora
Firmado Por	Noemi Lorenzo Martinez - Arquitecto/a Ayuntamiento de Seron	Firmado	23/06/2022 11:03:52
Observaciones		Página	42/163
Uri De Verificación	https://ov.dipalme.org/verifirma/code/K1w8bg3KegUc5Qa1T7d0pg==		
Normativa	Este informe tiene carácter de copia electrónica auténtica con validez y eficacia administrativa de ORIGINAL (art. 27 Ley 39/2015).		



procediendo a solicitarle, con antelación al inicio de las obras, todas aquellas aclaraciones, subsanaciones o documentos complementarios que, dentro de su competencia y atribuciones legales, estimare necesarios para poder dirigir de manera solvente la ejecución de las mismas.

1.2.1.6.- Las entidades y los laboratorios de control de calidad de la edificación

Son entidades de control de calidad de la edificación aquéllas capacitadas para prestar asistencia técnica en la verificación de la calidad del proyecto, de los materiales y de la ejecución de la obra y sus instalaciones de acuerdo con el proyecto y la normativa aplicable.

Son laboratorios de ensayos para el control de calidad de la edificación los capacitados para prestar asistencia técnica, mediante la realización de ensayos o pruebas de servicio de los materiales, sistemas o instalaciones de una obra de edificación.

1.2.1.7.- Los suministradores de productos

Se consideran suministradores de productos los fabricantes, almacenistas, importadores o vendedores de productos de construcción.

Se entiende por producto de construcción aquel que se fabrica para su incorporación permanente en una obra, incluyendo materiales, elementos semielaborados, componentes y obras o parte de las mismas, tanto terminadas como en proceso de ejecución.

1.2.2.- Agentes que intervienen en la obra según Ley 38/99 (L.O.E.)

La relación de agentes intervinientes se encuentra en la memoria descriptiva del proyecto.

1.2.3.- Agentes en materia de seguridad y salud según R.D. 1627/97

La relación de agentes intervinientes en materia de seguridad y salud se encuentra en la memoria descriptiva del proyecto.

1.2.4.- Agentes en materia de gestión de residuos según R.D. 105/08.

La relación de agentes intervinientes en materia de gestión de residuos, se encuentra en el Estudio de Gestión de Residuos de Construcción y Demolición.

1.2.5.- La Dirección Facultativa

En correspondencia con la L.O.E., la Dirección Facultativa está compuesta por la Dirección de Obra y la Dirección de Ejecución de la Obra. A la Dirección Facultativa se integrará el Coordinador en materia de Seguridad y Salud en fase de ejecución de la obra, en el caso de que se haya adjudicado dicha misión a facultativo distinto de los anteriores.

Representa técnicamente los intereses del promotor durante la ejecución de la obra, dirigiendo el proceso de construcción en función de las atribuciones profesionales de cada técnico participante.

1.2.6.- Visitas facultativas

Son las realizadas a la obra de manera conjunta o individual por cualquiera de los miembros que componen la Dirección Facultativa. La intensidad y número de visitas dependerá de los cometidos que a cada agente le son propios, pudiendo variar en función de los requerimientos específicos y de la mayor o menor exigencia presencial requerible al técnico al efecto en cada caso y según cada una de las fases de la obra. Deberán adaptarse al proceso lógico de construcción, pudiendo los agentes ser o no coincidentes en la obra en función de la fase concreta que se esté desarrollando en cada momento y del cometido exigible a cada cual.

Código Seguro De Verificación	K1w8bg3KegUc5Qa1T7d0pg==	Estado	Fecha y hora
Firmado Por	Noemi Lorenzo Martinez - Arquitecto/a Ayuntamiento de Seron	Firmado	23/06/2022 11:03:52
Observaciones		Página	43/163
Uri De Verificación	https://ov.dipalme.org/verifirma/code/K1w8bg3KegUc5Qa1T7d0pg==		
Normativa	Este informe tiene carácter de copia electrónica auténtica con validez y eficacia administrativa de ORIGINAL (art. 27 Ley 39/2015).		



1.2.7.- Obligaciones de los agentes intervinientes

Las obligaciones de los agentes que intervienen en la edificación son las contenidas en los artículos 9, 10, 11, 12, 13, 14, 15 y 16, del capítulo III de la L.O.E. y demás legislación aplicable.

1.2.7.1.- El Promotor

Ostentar sobre el solar la titularidad de un derecho que le faculte para construir en él.

Facilitar la documentación e información previa necesaria para la redacción del proyecto, así como autorizar al Director de Obra, al Director de la Ejecución de la Obra y al Contratista posteriores modificaciones del mismo que fueran imprescindibles para llevar a buen fin lo proyectado.

Elegir y contratar a los distintos agentes, con la titulación y capacitación profesional necesaria, que garanticen el cumplimiento de las condiciones legalmente exigibles para realizar en su globalidad y llevar a buen fin el objeto de lo promovido, en los plazos estipulados y en las condiciones de calidad exigibles mediante el cumplimiento de los requisitos básicos estipulados para los edificios.

Gestionar y hacerse cargo de las preceptivas licencias y demás autorizaciones administrativas procedentes que, de conformidad con la normativa aplicable, conlleva la construcción de edificios, la urbanización que procediera en su entorno inmediato, la realización de obras que en ellos se ejecuten y su ocupación.

Garantizar los daños materiales que el edificio pueda sufrir, para la adecuada protección de los intereses de los usuarios finales, en las condiciones legalmente establecidas, asumiendo la responsabilidad civil de forma personal e individualizada, tanto por actos propios como por actos de otros agentes por los que, con arreglo a la legislación vigente, se deba responder.

La suscripción obligatoria de un seguro, de acuerdo a las normas concretas fijadas al efecto, que cubra los daños materiales que ocasionen en el edificio el incumplimiento de las condiciones de habitabilidad en tres años o que afecten a la seguridad estructural en el plazo de diez años, con especial mención a las viviendas individuales en régimen de autopromoción, que se regirán por lo especialmente legislado al efecto.

Contratar a los técnicos redactores del preceptivo Estudio de Seguridad y Salud o Estudio Básico, en su caso, al igual que a los técnicos coordinadores en la materia en la fase que corresponda, todo ello según lo establecido en el R.D. 1627/97, de 24 de octubre, por el que se establecen las disposiciones mínimas en materia de seguridad y salud en las obras de construcción.

El Promotor no podrá dar orden de inicio de las obras hasta que el Contratista haya redactado su Plan de Seguridad y, además, éste haya sido aprobado por el Coordinador en Materia de Seguridad y Salud en fase de Ejecución de la obra, dejando constancia expresa en el Acta de Aprobación realizada al efecto.

Efectuar el denominado Aviso Previo a la autoridad laboral competente, haciendo constar los datos de la obra, redactándolo de acuerdo a lo especificado en el Anexo III del RD 1627/97. Copia del mismo deberá exponerse en la obra de forma visible, actualizándolo si fuese necesario.

Suscribir el acta de recepción final de las obras, una vez concluidas éstas, haciendo constar la aceptación de las obras, que podrá efectuarse con o sin reservas y que deberá abarcar la totalidad de las obras o fases completas. En el caso de hacer mención expresa a reservas para la recepción, deberán mencionarse de manera detallada las deficiencias y se deberá hacer constar el plazo en que deberán quedar subsanados los defectos observados.

Entregar al adquirente y usuario inicial, en su caso, el denominado Libro del Edificio que contiene el manual de uso y mantenimiento del mismo y demás documentación de obra ejecutada, o cualquier otro documento exigible por las Administraciones competentes.

Código Seguro De Verificación	K1w8bg3KegUc5Qa1T7dOpg==	Estado	Fecha y hora
Firmado Por	Noemi Lorenzo Martinez - Arquitecto/a Ayuntamiento de Seron	Firmado	23/06/2022 11:03:52
Observaciones		Página	44/163
Uri De Verificación	https://ov.dipalme.org/verifirma/code/K1w8bg3KegUc5Qa1T7dOpg==		
Normativa	Este informe tiene carácter de copia electrónica auténtica con validez y eficacia administrativa de ORIGINAL (art. 27 Ley 39/2015).		



1.2.7.2.- El Projectista

Redactar el proyecto por encargo del Promotor, con sujeción a la normativa urbanística y técnica en vigor y conteniendo la documentación necesaria para tramitar tanto la licencia de obras y demás permisos administrativos - proyecto básico- como para ser interpretada y poder ejecutar totalmente la obra, entregando al Promotor las copias autorizadas correspondientes, debidamente visadas por su colegio profesional.

Definir el concepto global del proyecto de ejecución con el nivel de detalle gráfico y escrito suficiente y calcular los elementos fundamentales del edificio, en especial la cimentación y la estructura. Concretar en el Proyecto el emplazamiento de cuartos de máquinas, de contadores, hornacinas, espacios asignados para subida de conductos, reservas de huecos de ventilación, alojamiento de sistemas de telecomunicación y, en general, de aquellos elementos necesarios en el edificio para facilitar las determinaciones concretas y especificaciones detalladas que son cometido de los proyectos parciales, debiendo éstos adaptarse al Proyecto de Ejecución, no pudiendo contravenirlo en modo alguno. Deberá entregarse necesariamente un ejemplar del proyecto complementario al Arquitecto antes del inicio de las obras o instalaciones correspondientes.

Acordar con el Promotor la contratación de colaboraciones parciales de otros técnicos profesionales.

Facilitar la colaboración necesaria para que se produzca la adecuada coordinación con los proyectos parciales exigibles por la legislación o la normativa vigente y que sea necesario incluir para el desarrollo adecuado del proceso edificatorio, que deberán ser redactados por técnicos competentes, bajo su responsabilidad y suscritos por persona física. Los proyectos parciales serán aquellos redactados por otros técnicos cuya competencia puede ser distinta e incompatible con las competencias del Arquitecto y, por tanto, de exclusiva responsabilidad de éstos.

Elaborar aquellos proyectos parciales o estudios complementarios exigidos por la legislación vigente en los que es legalmente competente para su redacción, excepto declinación expresa del Arquitecto y previo acuerdo con el Promotor, pudiendo exigir la compensación económica en concepto de cesión de derechos de autor y de la propiedad intelectual si se tuviera que entregar a otros técnicos, igualmente competentes para realizar el trabajo, documentos o planos del proyecto por él redactado, en soporte papel o informático.

Ostentar la propiedad intelectual de su trabajo, tanto de la documentación escrita como de los cálculos de cualquier tipo, así como de los planos contenidos en la totalidad del proyecto y cualquiera de sus documentos complementarios.

1.2.7.3.- El Constructor o Contratista

Tener la capacitación profesional o titulación que habilita para el cumplimiento de las condiciones legalmente exigibles para actuar como constructor.

Organizar los trabajos de construcción para cumplir con los plazos previstos, de acuerdo al correspondiente Plan de Obra, efectuando las instalaciones provisionales y disponiendo de los medios auxiliares necesarios.

Comunicar a la autoridad laboral competente la apertura del centro de trabajo en la que incluirá el Plan de Seguridad y Salud al que se refiere el artículo 7 del RD 1627/97 de 24 de octubre.

Adoptar todas las medidas preventivas que cumplan los preceptos en materia de Prevención de Riesgos laborales y Seguridad y Salud que establece la legislación vigente, redactando el correspondiente Plan de Seguridad y ajustándose al cumplimiento estricto y permanente de lo establecido en el Estudio de Seguridad y Salud, disponiendo de todos los medios necesarios y dotando al personal del equipamiento de seguridad exigibles, así como cumplir las órdenes efectuadas por el Coordinador en materia de Seguridad y Salud en la fase de Ejecución de la obra.

Supervisar de manera continuada el cumplimiento de las normas de seguridad, tutelando las actividades de los trabajadores a su cargo y, en su caso, relevando de su puesto a todos aquellos que pudieran menoscabar las condiciones básicas de seguridad personales o generales, por no estar en las condiciones adecuadas.

Examinar la documentación aportada por los técnicos redactores correspondientes, tanto del Proyecto de Ejecución como de los proyectos complementarios, así como del Estudio de Seguridad y Salud, verificando que le resulta suficiente para la comprensión de la totalidad de la obra contratada o, en caso contrario, solicitando las aclaraciones pertinentes

Código Seguro De Verificación	K1w8bg3KegUc5Qa1T7d0pg==	Estado	Fecha y hora
Firmado Por	Noemi Lorenzo Martinez - Arquitecto/a Ayuntamiento de Seron	Firmado	23/06/2022 11:03:52
Observaciones		Página	45/163
Uri De Verificación	https://ov.dipalme.org/verifirma/code/K1w8bg3KegUc5Qa1T7d0pg==		
Normativa	Este informe tiene carácter de copia electrónica auténtica con validez y eficacia administrativa de ORIGINAL (art. 27 Ley 39/2015).		



Facilitar la labor de la Dirección Facultativa, suscribiendo el Acta de Replanteo, ejecutando las obras con sujeción al Proyecto de Ejecución que deberá haber examinado previamente, a la legislación aplicable, a las Instrucciones del Arquitecto Director de Obra y del Director de la Ejecución Material de la Obra, a fin de alcanzar la calidad exigida en el proyecto.

Efectuar las obras siguiendo los criterios al uso que son propios de la correcta construcción, que tiene la obligación de conocer y poner en práctica, así como de las leyes generales de los materiales o *lex artis*, aún cuando éstos criterios no estuvieran específicamente reseñados en su totalidad en la documentación de proyecto. A tal efecto, ostenta la jefatura de todo el personal que intervenga en la obra y coordina las tareas de los subcontratistas.

Disponer de los medios materiales y humanos que la naturaleza y entidad de la obra impongan, disponiendo del número adecuado de oficiales, suboficiales y peones que la obra requiera en cada momento, bien por personal propio o mediante subcontratistas al efecto, procediendo a solapar aquellos oficios en la obra que sean compatibles entre sí y que permitan acometer distintos trabajos a la vez sin provocar interferencias, contribuyendo con ello a la agilización y finalización de la obra dentro de los plazos previstos.

Ordenar y disponer en cada momento de personal suficiente a su cargo para que efectúe las actuaciones pertinentes para ejecutar las obras con solvencia, diligentemente y sin interrupción, programándolas de manera coordinada con el Arquitecto Técnico o Aparejador, Director de Ejecución Material de la Obra.

Supervisar personalmente y de manera continuada y completa la marcha de las obras, que deberán transcurrir sin dilación y con adecuado orden y concierto, así como responder directamente de los trabajos efectuados por sus trabajadores subordinados, exigiéndoles el continuo autocontrol de los trabajos que efectúen, y ordenando la modificación de todas aquellas tareas que se presenten mal efectuadas.

Asegurar la idoneidad de todos y cada uno de los materiales utilizados y elementos constructivos, comprobando los preparados en obra y rechazando, por iniciativa propia o por prescripción facultativa del Director de la Ejecución de la obra, los suministros de material o prefabricados que no cuenten con las garantías, documentación mínima exigible o documentos de idoneidad requeridos por las normas de aplicación, debiendo recabar de la Dirección Facultativa la información que necesite para cumplir adecuadamente su cometido.

Dotar de material, maquinaria y utillajes adecuados a los operarios que intervengan en la obra, para efectuar adecuadamente las instalaciones necesarias y no menoscabar con la puesta en obra las características y naturaleza de los elementos constructivos que componen el edificio una vez finalizado.

Poner a disposición del Arquitecto Técnico o Aparejador los medios auxiliares y personal necesario para efectuar las pruebas pertinentes para el Control de Calidad, recabando de dicho técnico el plan a seguir en cuanto a las tomas de muestras, traslados, ensayos y demás actuaciones necesarias.

Cuidar de que el personal de la obra guarde el debido respeto a la Dirección Facultativa.

Auxiliar al Director de la Ejecución de la Obra en los actos de replanteo y firmar posteriormente y una vez finalizado éste, el acta correspondiente de inicio de obra, así como la de recepción final.

Facilitar a los Arquitectos Directores de Obra los datos necesarios para la elaboración de la documentación final de obra ejecutada.

Suscribir las garantías de obra que se señalan en el Artículo 19 de la Ley de Ordenación de la Edificación y que, en función de su naturaleza, alcanzan períodos de 1 año (daños por defectos de terminación o acabado de las obras), 3 años (daños por defectos o vicios de elementos constructivos o de instalaciones que afecten a la habitabilidad) o 10 años (daños en cimentación o estructura que comprometan directamente la resistencia mecánica y la estabilidad del edificio).

Código Seguro De Verificación	K1w8bg3KegUc5Qa1T7dOpg==	Estado	Fecha y hora
Firmado Por	Noemi Lorenzo Martinez - Arquitecto/a Ayuntamiento de Seron	Firmado	23/06/2022 11:03:52
Observaciones		Página	46/163
Uri De Verificación	https://ov.dipalme.org/verifirma/code/K1w8bg3KegUc5Qa1T7dOpg==		
Normativa	Este informe tiene carácter de copia electrónica auténtica con validez y eficacia administrativa de ORIGINAL (art. 27 Ley 39/2015).		



1.2.7.4.- El Director de Obra

Dirigir la obra coordinándola con el Proyecto de Ejecución, facilitando su interpretación técnica, económica y estética a los agentes intervinientes en el proceso constructivo.

Detener la obra por causa grave y justificada, que se deberá hacer constar necesariamente en el Libro de Ordenes y Asistencias, dando cuenta inmediata al Promotor.

Redactar las modificaciones, ajustes, rectificaciones o planos complementarios que se precisen para el adecuado desarrollo de las obras. Es facultad expresa y única la redacción de aquellas modificaciones o aclaraciones directamente relacionadas con la adecuación de la cimentación y de la estructura proyectadas a las características geotécnicas del terreno; el cálculo o recálculo del dimensionado y armado de todos y cada uno de los elementos principales y complementarios de la cimentación y de la estructura vertical y horizontal; los que afecten sustancialmente a la distribución de espacios y las soluciones de fachada y cubierta y dimensionado y composición de huecos, así como la modificación de los materiales previstos.

Asesorar al Director de la Ejecución de la Obra en aquellas aclaraciones y dudas que pudieran acontecer para el correcto desarrollo de la misma, en lo que respecta a las interpretaciones de las especificaciones de proyecto.

Asistir a las obras a fin de resolver las contingencias que se produzcan para asegurar la correcta interpretación y ejecución del proyecto, así como impartir las soluciones aclaratorias que fueran necesarias, consignando en el Libro de Ordenes y Asistencias las instrucciones precisas que se estimara oportunas reseñar para la correcta interpretación de lo proyectado, sin perjuicio de efectuar todas las aclaraciones y órdenes verbales que estimare oportuno.

Firmar el Acta de replanteo o de comienzo de obra y el Certificado Final de Obra, así como firmar el visto bueno de las certificaciones parciales referidas al porcentaje de obra efectuada y, en su caso y a instancias del Promotor, la supervisión de la documentación que se le presente relativa a las unidades de obra realmente ejecutadas previa a su liquidación final, todo ello con los visados que en su caso fueran preceptivos.

Informar puntualmente al Promotor de aquellas modificaciones sustanciales que, por razones técnicas o normativas, conllevan una variación de lo construido con respecto al proyecto básico y de ejecución y que afecten o puedan afectar al contrato suscrito entre el promotor y los destinatarios finales de las viviendas.

Redactar la documentación final de obra, en lo que respecta a la documentación gráfica y escrita del proyecto ejecutado, incorporando las modificaciones efectuadas. Para ello, los técnicos redactores de proyectos y/o estudios complementarios deberán obligatoriamente entregarle la documentación final en la que se haga constar el estado final de las obras y/o instalaciones por ellos redactadas, supervisadas y realmente ejecutadas, siendo responsabilidad de los firmantes la veracidad y exactitud de los documentos presentados.

Al Proyecto Final de Obra se anexará el Acta de Recepción Final; la relación identificativa de los agentes que han intervenido en el proceso de edificación, incluidos todos los subcontratistas y oficios intervinientes; las instrucciones de Uso y Mantenimiento del Edificio y de sus instalaciones, de conformidad con la normativa que le sea de aplicación.

La documentación a la que se hace referencia en los dos apartados anteriores es parte constituyente del Libro del Edificio y el Promotor deberá entregar una copia completa a los usuarios finales del mismo que, en el caso de edificios de viviendas plurifamiliares, se materializa en un ejemplar que deberá ser custodiado por el Presidente de la Comunidad de Propietarios o por el Administrador, siendo éstos los responsables de divulgar al resto de propietarios su contenido y de hacer cumplir los requisitos de mantenimiento que constan en la citada documentación.

Además de todas las facultades que corresponden al Arquitecto Director de Obra, expresadas en los artículos precedentes, es misión específica suya la dirección mediata, denominada alta dirección en lo que al cumplimiento de las directrices generales del proyecto se refiere, y a la adecuación de lo construido a éste.

Cabe señalar expresamente que la resistencia al cumplimiento de las órdenes de los Arquitectos Directores de Obra en su labor de alta dirección se considerará como falta grave y, en caso de que, a su juicio, el incumplimiento de lo ordenado pusiera en peligro la obra o las personas que en ella trabajan, podrá recusar al Contratista y/o acudir a las autoridades judiciales, siendo responsable el Contratista de las consecuencias legales y económicas.

Código Seguro De Verificación	K1w8bg3KegUc5Qa1T7d0pg==	Estado	Fecha y hora
Firmado Por	Noemi Lorenzo Martinez - Arquitecto/a Ayuntamiento de Seron	Firmado	23/06/2022 11:03:52
Observaciones		Página	47/163
Uri De Verificación	https://ov.dipalme.org/verifirma/code/K1w8bg3KegUc5Qa1T7d0pg==		
Normativa	Este informe tiene carácter de copia electrónica auténtica con validez y eficacia administrativa de ORIGINAL (art. 27 Ley 39/2015).		



1.2.7.5.- El Director de la Ejecución de la Obra

Corresponde al Arquitecto Técnico o Aparejador, según se establece en el Artículo 13 de la LOE y demás legislación vigente al efecto, las atribuciones competenciales y obligaciones que se señalan a continuación:

La Dirección inmediata de la Obra.

Verificar personalmente la recepción a pié de obra, previo a su acopio o colocación definitiva, de todos los productos y materiales suministrados necesarios para la ejecución de la obra, comprobando que se ajustan con precisión a las determinaciones del proyecto y a las normas exigibles de calidad, con la plena potestad de aceptación o rechazo de los mismos en caso de que lo considerase oportuno y por causa justificada, ordenando la realización de pruebas y ensayos que fueran necesarios.

Dirigir la ejecución material de la obra de acuerdo con las especificaciones de la memoria y de los planos del Proyecto, así como, en su caso, con las instrucciones complementarias necesarias que recabara del Director de Obra.

Anticiparse con la antelación suficiente a las distintas fases de la puesta en obra, requiriendo las aclaraciones al Arquitecto o Arquitectos Directores de Obra que fueran necesarias y planificando de manera anticipada y continuada con el Contratista principal y los subcontratistas los trabajos a efectuar.

Comprobar los replanteos, los materiales, hormigones y demás productos suministrados, exigiendo la presentación de los oportunos certificados de idoneidad de los mismos.

Verificar la correcta ejecución y disposición de los elementos constructivos y de las instalaciones, extendiéndose dicho cometido a todos los elementos de cimentación y estructura horizontal y vertical, con comprobación de sus especificaciones concretas de dimensionado de elementos, tipos de viguetas y adecuación a ficha técnica homologada, diámetros nominales, longitudes de anclaje y adecuados solape y doblado de barras.

Observancia de los tiempos de encofrado y desencofrado de vigas, pilares y forjados señalados por la Instrucción del Hormigón vigente y de aplicación.

Comprobación del correcto dimensionado de rampas y escaleras y de su adecuado trazado y replanteo con acuerdo a las pendientes, desniveles proyectados y al cumplimiento de todas las normativas que son de aplicación; a dimensiones parciales y totales de elementos, a su forma y geometría específica, así como a las distancias que deben guardarse entre ellos, tanto en horizontal como en vertical.

Verificación de la adecuada puesta en obra de fábricas y cerramientos, a su correcta y completa trabazón y, en general, a lo que atañe a la ejecución material de la totalidad de la obra y sin excepción alguna, de acuerdo a los criterios y leyes de los materiales y de la correcta construcción (lex artis) y a las normativas de aplicación.

Asistir a la obra con la frecuencia, dedicación y diligencia necesarias para cumplir eficazmente la debida supervisión de la ejecución de la misma en todas sus fases, desde el replanteo inicial hasta la total finalización del edificio, dando las órdenes precisas de ejecución al Contratista y, en su caso, a los subcontratistas.

Consignar en el Libro de Ordenes y Asistencias las instrucciones precisas que considerara oportuno reseñar para la correcta ejecución material de las obras.

Supervisar posteriormente el correcto cumplimiento de las órdenes previamente efectuadas y la adecuación de lo realmente ejecutado a lo ordenado previamente.

Verificar el adecuado trazado de instalaciones, conductos, acometidas, redes de evacuación y su dimensionado, comprobando su idoneidad y ajuste tanto a la especificaciones del proyecto de ejecución como de los proyectos parciales, coordinando dichas actuaciones con los técnicos redactores correspondientes.

Detener la Obra si, a su juicio, existiera causa grave y justificada, que se deberá hacer constar necesariamente en el Libro de Ordenes y Asistencias, dando cuenta inmediata a los Arquitectos Directores de Obra que deberán necesariamente corroborarla para su plena efectividad, y al Promotor.

Supervisar las pruebas pertinentes para el Control de Calidad, respecto a lo especificado por la normativa vigente, en cuyo cometido y obligaciones tiene legalmente competencia exclusiva, programando bajo su responsabilidad y debidamente coordinado y auxiliado por el Contratista, las tomas de muestras, traslados, ensayos y

Código Seguro De Verificación	K1w8bg3KegUc5Qa1T7d0pg==	Estado	Fecha y hora
Firmado Por	Noemi Lorenzo Martinez - Arquitecto/a Ayuntamiento de Seron	Firmado	23/06/2022 11:03:52
Observaciones		Página	48/163
Uri De Verificación	https://ov.dipalme.org/verifirma/code/K1w8bg3KegUc5Qa1T7d0pg==		
Normativa	Este informe tiene carácter de copia electrónica auténtica con validez y eficacia administrativa de ORIGINAL (art. 27 Ley 39/2015).		



demás actuaciones necesarias de elementos estructurales, así como las pruebas de estanqueidad de fachadas y de sus elementos, de cubiertas y sus impermeabilizaciones, comprobando la eficacia de las soluciones.

Informar con prontitud a los Arquitectos Directores de Obra de los resultados de los Ensayos de Control conforme se vaya teniendo conocimiento de los mismos, proponiéndole la realización de pruebas complementarias en caso de resultados adversos.

Tras la oportuna comprobación, emitir las certificaciones parciales o totales relativas a las unidades de obra realmente ejecutadas, con los visados que en su caso fueran preceptivos.

Colaborar activa y positivamente con los restantes agentes intervinientes, sirviendo de nexo de unión entre éstos, el Contratista, los Subcontratistas y el personal de la obra.

Elaborar y suscribir responsablemente la documentación final de obra relativa a los resultados del Control de Calidad y, en concreto, a aquellos ensayos y verificaciones de ejecución de obra realizados bajo su supervisión relativos a los elementos de la cimentación, muros y estructura, a las pruebas de estanqueidad y escorrentía de cubiertas y de fachadas, a las verificaciones del funcionamiento de las instalaciones de saneamiento y desagües de pluviales y demás aspectos señalados en la normativa de Control de Calidad.

Suscribir conjuntamente el Certificado Final de Obra, acreditando con ello su conformidad a la correcta ejecución de las obras y a la comprobación y verificación positiva de los ensayos y pruebas realizadas.

Si se hiciera caso omiso de las órdenes efectuadas por el Arquitecto Técnico, Director de la Ejecución de las Obras, se considerara como falta grave y, en caso de que, a su juicio, el incumplimiento de lo ordenado pusiera en peligro la obra o las personas que en ella trabajan, podrá acudir a las autoridades judiciales, siendo responsable el Contratista de las consecuencias legales y económicas.

1.2.7.6.- Las entidades y los laboratorios de control de calidad de la edificación

Prestar asistencia técnica y entregar los resultados de su actividad al agente autor del encargo y, en todo caso, al director de la ejecución de las obras.

Justificar la capacidad suficiente de medios materiales y humanos necesarios para realizar adecuadamente los trabajos contratados, en su caso, a través de la correspondiente acreditación oficial otorgada por las Comunidades Autónomas con competencia en la materia.

1.2.7.7.- Los suministradores de productos

Realizar las entregas de los productos de acuerdo con las especificaciones del pedido, respondiendo de su origen, identidad y calidad, así como del cumplimiento de las exigencias que, en su caso, establezca la normativa técnica aplicable.

Facilitar, cuando proceda, las instrucciones de uso y mantenimiento de los productos suministrados, así como las garantías de calidad correspondientes, para su inclusión en la documentación de la obra ejecutada.

1.2.7.8.- Los propietarios y los usuarios

Son obligaciones de los propietarios conservar en buen estado la edificación mediante un adecuado uso y mantenimiento, así como recibir, conservar y transmitir la documentación de la obra ejecutada y los seguros y garantías con que ésta cuente.

Son obligaciones de los usuarios sean o no propietarios, la utilización adecuada de los edificios o de parte de los mismos de conformidad con las instrucciones de uso y mantenimiento contenidas en la documentación de la obra ejecutada.

Código Seguro De Verificación	Klw8bg3KegUc5Qa1T7dOpg==	Estado	Fecha y hora
Firmado Por	Noemi Lorenzo Martinez - Arquitecto/a Ayuntamiento de Seron	Firmado	23/06/2022 11:03:52
Observaciones		Página	49/163
Uri De Verificación	https://ov.dipalme.org/verifirma/code/Klw8bg3KegUc5Qa1T7dOpg==		
Normativa	Este informe tiene carácter de copia electrónica auténtica con validez y eficacia administrativa de ORIGINAL (art. 27 Ley 39/2015).		



1.2.8.- Documentación final de obra: Libro del Edificio

De acuerdo al Artículo 7 de la Ley de Ordenación de la Edificación, una vez finalizada la obra, el proyecto con la incorporación, en su caso, de las modificaciones debidamente aprobadas, será facilitado al promotor por el Director de Obra para la formalización de los correspondientes trámites administrativos.

A dicha documentación se adjuntará, al menos, el acta de recepción, la relación identificativa de los agentes que han intervenido durante el proceso de edificación, así como la relativa a las instrucciones de uso y mantenimiento del edificio y sus instalaciones, de conformidad con la normativa que le sea de aplicación.

Toda la documentación a que hacen referencia los apartados anteriores, que constituirá el **Libro del Edificio**, será entregada a los usuarios finales del edificio.

1.2.8.1.- Los propietarios y los usuarios

Son obligaciones de los propietarios conservar en buen estado la edificación mediante un adecuado uso y mantenimiento, así como recibir, conservar y transmitir la documentación de la obra ejecutada y los seguros y garantías con que ésta cuente.

Son obligaciones de los usuarios sean o no propietarios, la utilización adecuada de los edificios o de parte de los mismos de conformidad con las instrucciones de uso y mantenimiento contenidas en la documentación de la obra ejecutada.

1.3.- Disposiciones Económicas

1.3.1.- Definición

Las condiciones económicas fijan el marco de relaciones económicas para el abono y recepción de la obra. Tienen un carácter subsidiario respecto al contrato de obra, establecido entre las partes que intervienen, Promotor y Contratista, que es en definitiva el que tiene validez.

1.3.2.- Contrato de obra

Se aconseja que se firme el contrato de obra, entre el Promotor y el Contratista, antes de iniciarse las obras, evitando en lo posible la realización de la obra por administración. A la Dirección Facultativa (Director de Obra y Director de Ejecución de la Obra) se le facilitará una copia del contrato de obra, para poder certificar en los términos pactados.

Sólo se aconseja contratar por administración aquellas partidas de obra irrelevantes y de difícil cuantificación, o cuando se desee un acabado muy esmerado.

El contrato de obra deberá prever las posibles interpretaciones y discrepancias que pudieran surgir entre las partes, así como garantizar que la Dirección Facultativa pueda, de hecho, COORDINAR, DIRIGIR y CONTROLAR la obra, por lo que es conveniente que se especifiquen y determinen con claridad, como mínimo, los siguientes puntos:

- Documentos a aportar por el Contratista.
- Condiciones de ocupación del solar e inicio de las obras.
- Determinación de los gastos de enganches y consumos.
- Responsabilidades y obligaciones del Contratista: Legislación laboral.
- Responsabilidades y obligaciones del Promotor.
- Presupuesto del Contratista.
- Revisión de precios (en su caso).
- Forma de pago: Certificaciones.
- Retenciones en concepto de garantía (nunca menos del 5%).
- Plazos de ejecución: Planning.
- Retraso de la obra: Penalizaciones.
- Recepción de la obra: Provisional y definitiva.
- Litigio entre las partes.

Código Seguro De Verificación	K1w8bg3KegUc5Qa1T7d0pg==	Estado	Fecha y hora
Firmado Por	Noemi Lorenzo Martinez - Arquitecto/a Ayuntamiento de Seron	Firmado	23/06/2022 11:03:52
Observaciones		Página	50/163
Uri De Verificación	https://ov.dipalme.org/verifirma/code/K1w8bg3KegUc5Qa1T7d0pg==		
Normativa	Este informe tiene carácter de copia electrónica auténtica con validez y eficacia administrativa de ORIGINAL (art. 27 Ley 39/2015).		



Dado que este Pliego de Condiciones Económicas es complemento del contrato de obra, en caso de que no exista contrato de obra alguno entre las partes se le comunicará a la Dirección Facultativa, que pondrá a disposición de las partes el presente Pliego de Condiciones Económicas que podrá ser usado como base para la redacción del correspondiente contrato de obra.

1.3.3.- Criterio General

Todos los agentes que intervienen en el proceso de la construcción, definidos en la Ley 38/1999 de Ordenación de la Edificación (L.O.E.), tienen derecho a percibir puntualmente las cantidades devengadas por su correcta actuación con arreglo a las condiciones contractualmente establecidas, pudiendo exigirse recíprocamente las garantías suficientes para el cumplimiento diligente de sus obligaciones de pago.

1.3.4.- Fianzas

El Contratista presentará una fianza con arreglo al procedimiento que se estipule en el contrato de obra:

1.3.4.1.- Ejecución de trabajos con cargo a la fianza

Si el contratista se negase a hacer por su cuenta los trabajos precisos para ultimar la obra en las condiciones contratadas, el Director de Obra, en nombre y representación del Promotor, los ordenará ejecutar a un tercero, o podrá realizarlos directamente por administración, abonando su importe con la fianza depositada, sin perjuicio de las acciones a que tenga derecho el Promotor, en el caso de que el importe de la fianza no bastase para cubrir el importe de los gastos efectuados en las unidades de obra que no fuesen de recibo.

1.3.4.2.- Devolución de las fianzas

La fianza recibida será devuelta al Contratista en un plazo establecido en el contrato de obra, una vez firmada el Acta de Recepción Definitiva de la obra. El Promotor podrá exigir que el Contratista le acredite la liquidación y finiquito de sus deudas causadas por la ejecución de la obra, tales como salarios, suministros y subcontratos.

1.3.4.3.- Devolución de la fianza en el caso de efectuarse recepciones parciales

Si el Promotor, con la conformidad del Director de Obra, accediera a hacer recepciones parciales, tendrá derecho el Contratista a que se le devuelva la parte proporcional de la fianza.

1.3.5.- De los precios

El objetivo principal de la elaboración del presupuesto es anticipar el coste del proceso de construir la obra. Descompondremos el presupuesto en unidades de obra, componente menor que se contrata y certifica por separado, y basándonos en esos precios, calcularemos el presupuesto.

1.3.5.1.- Precio básico

Es el precio por unidad (ud, m, kg, etc.) de un material dispuesto a pie de obra, (incluido su transporte a obra, descarga en obra, embalajes, etc.) o el precio por hora de la maquinaria y de la mano de obra.

1.3.5.2.- Precio unitario

Es el precio de una unidad de obra que obtendremos como suma de los siguientes costes:

- Costes directos: calculados como suma de los productos "precio básico x cantidad" de la mano de obra, maquinaria y materiales que intervienen en la ejecución de la unidad de obra.
- Medios auxiliares: Costes directos complementarios, calculados en forma porcentual como porcentaje de otros componentes, debido a que representan los costes directos que intervienen en la ejecución de la unidad de obra y que son de difícil cuantificación. Son diferentes para cada unidad de obra.
- Costes indirectos: aplicados como un porcentaje de la suma de los costes directos y medios auxiliares, igual para cada unidad de obra debido a que representan los costes de los factores necesarios para la ejecución de la obra que no se corresponden a ninguna unidad de obra en concreto.

En relación a la composición de los precios, el vigente Reglamento general de la Ley de Contratos de las Administraciones Públicas (Real Decreto 1098/2001, de 12 de octubre) establece que la composición y el cálculo de los precios de las distintas unidades de obra se base en la determinación de los costes directos e indirectos precisos

Código Seguro De Verificación	K1w8bg3KegUc5Qa1T7d0pg==	Estado	Fecha y hora
Firmado Por	Noemi Lorenzo Martinez - Arquitecto/a Ayuntamiento de Seron	Firmado	23/06/2022 11:03:52
Observaciones		Página	51/163
Uri De Verificación	https://ov.dipalme.org/verifirma/code/K1w8bg3KegUc5Qa1T7d0pg==		
Normativa	Este informe tiene carácter de copia electrónica auténtica con validez y eficacia administrativa de ORIGINAL (art. 27 Ley 39/2015).		



para su ejecución, sin incorporar, en ningún caso, el importe del Impuesto sobre el Valor Añadido que pueda gravar las entregas de bienes o prestaciones de servicios realizados.

Considera costes directos:

- La mano de obra que interviene directamente en la ejecución de la unidad de obra.
- Los materiales, a los precios resultantes a pie de obra, que quedan integrados en la unidad de que se trate o que sean necesarios para su ejecución.
- Los gastos de personal, combustible, energía, etc., que tengan lugar por el accionamiento o funcionamiento de la maquinaria e instalaciones utilizadas en la ejecución de la unidad de obra.
- Los gastos de amortización y conservación de la maquinaria e instalaciones anteriormente citadas.

Deben incluirse como costes indirectos:

Los gastos de instalación de oficinas a pie de obra, comunicaciones, edificación de almacenes, talleres, pabellones temporales para obreros, laboratorio, etc., los del personal técnico y administrativo adscrito exclusivamente a la obra y los imprevistos. Todos estos gastos, excepto aquéllos que se reflejen en el presupuesto valorados en unidades de obra o en partidas alzadas, se cifrarán en un porcentaje de los costes directos, igual para todas las unidades de obra, que adoptará, en cada caso, el autor del proyecto a la vista de la naturaleza de la obra proyectada, de la importancia de su presupuesto y de su previsible plazo de ejecución.

Las características técnicas de cada unidad de obra, en las que se incluyen todas las especificaciones necesarias para su correcta ejecución, se encuentran en el apartado de 'Prescripciones en cuanto a la Ejecución por Unidad de Obra.', junto a la descripción del proceso de ejecución de la unidad de obra.

Si en la descripción del proceso de ejecución de la unidad de obra no figurase alguna operación necesaria para su correcta ejecución, se entiende que está incluida en el precio de la unidad de obra, por lo que no supondrá cargo adicional o aumento de precio de la unidad de obra contratada.

Para mayor aclaración, se exponen algunas operaciones o trabajos, que se entiende que siempre forman parte del proceso de ejecución de las unidades de obra:

- El transporte y movimiento vertical y horizontal de los materiales en obra, incluso carga y descarga de los camiones.
- Eliminación de restos, limpieza final y retirada de residuos a vertedero de obra.
- Transporte de escombros sobrantes a vertedero autorizado.
- Montaje, comprobación y puesta a punto.
- Las correspondientes legalizaciones y permisos en instalaciones.
- Maquinaria, andamiajes y medios auxiliares necesarios.

Trabajos que se considerarán siempre incluidos y para no ser reiterativos no se especifican en cada una de las unidades de obra.

1.3.5.3.- Presupuesto de Ejecución Material (PEM)

Es el resultado de la suma de los precios unitarios de las diferentes unidades de obra que la componen.

Se denomina Presupuesto de Ejecución Material al resultado obtenido por la suma de los productos del número de cada unidad de obra por su precio unitario y de las partidas alzadas. Es decir, el coste de la obra sin incluir los gastos generales, el beneficio industrial y el impuesto sobre el valor añadido.

1.3.5.4.- Precios contradictorios

Sólo se producirán precios contradictorios cuando el Promotor, por medio del Director de Obra, decida introducir unidades o cambios de calidad en alguna de las previstas, o cuando sea necesario afrontar alguna circunstancia imprevista.

El Contratista siempre estará obligado a efectuar los cambios indicados.

A falta de acuerdo, el precio se resolverá contradictoriamente entre el Director de Obra y el Contratista antes de comenzar la ejecución de los trabajos y en el plazo que determine el contrato de obra o, en su defecto, antes de quince días hábiles desde que se le comunique fehacientemente al Director de Obra. Si subsiste la diferencia, se

Código Seguro De Verificación	K1w8bg3KegUc5Qa1T7d0pg==	Estado	Fecha y hora
Firmado Por	Noemi Lorenzo Martinez - Arquitecto/a Ayuntamiento de Seron	Firmado	23/06/2022 11:03:52
Observaciones		Página	52/163
Url De Verificación	https://ov.dipalme.org/verifirma/code/K1w8bg3KegUc5Qa1T7d0pg==		
Normativa	Este informe tiene carácter de copia electrónica auténtica con validez y eficacia administrativa de ORIGINAL (art. 27 Ley 39/2015).		



acudirá, en primer lugar, al concepto más análogo dentro del cuadro de precios del proyecto y, en segundo lugar, al banco de precios de uso más frecuente en la localidad.

Los contradictorios que hubiese se referirán siempre a los precios unitarios de la fecha del contrato de obra. Nunca se tomará para la valoración de los correspondientes precios contradictorios la fecha de la ejecución de la unidad de obra en cuestión.

1.3.5.5.- Reclamación de aumento de precios

Si el Contratista, antes de la firma del contrato de obra, no hubiese hecho la reclamación u observación oportuna, no podrá bajo ningún pretexto de error u omisión reclamar aumento de los precios fijados en el cuadro correspondiente del presupuesto que sirva de base para la ejecución de las obras.

1.3.5.6.- Formas tradicionales de medir o de aplicar los precios

En ningún caso podrá alegar el Contratista los usos y costumbres locales respecto de la aplicación de los precios o de la forma de medir las unidades de obra ejecutadas. Se estará a lo previsto en el Presupuesto y en el criterio de medición en obra recogido en el Pliego.

1.3.5.7.- De la revisión de los precios contratados

El presupuesto presentado por el Contratista se entiende que es cerrado, por lo que no se aplicará revisión de precios.

Sólo se procederá a efectuar revisión de precios cuando haya quedado explícitamente determinado en el contrato de obra entre el Promotor y el Contratista.

1.3.5.8.- Acopio de materiales

El Contratista queda obligado a ejecutar los acopios de materiales o aparatos de obra que el Promotor ordene por escrito.

Los materiales acopiados, una vez abonados por el propietario, son de la exclusiva propiedad de éste, siendo el Contratista responsable de su guarda y conservación.

1.3.6.- Obras por administración

Se denominan "Obras por administración" aquellas en las que las gestiones que se precisan para su realización las lleva directamente el Promotor, bien por sí mismo, por un representante suyo o por mediación de un Contratista.

Las obras por administración se clasifican en dos modalidades:

- Obras por administración directa.
- Obras por administración delegada o indirecta.

Según la modalidad de contratación, en el contrato de obra se regulará:

- Su liquidación.
- El abono al Contratista de las cuentas de administración delegada.
- Las normas para la adquisición de los materiales y aparatos.
- Responsabilidades del Contratista en la contratación por administración en general y, en particular, la debida al bajo rendimiento de los obreros.

Código Seguro De Verificación	K1w8bg3KegUc5Qa1T7dOpg==	Estado	Fecha y hora
Firmado Por	Noemi Lorenzo Martinez - Arquitecto/a Ayuntamiento de Seron	Firmado	23/06/2022 11:03:52
Observaciones		Página	53/163
Uri De Verificación	https://ov.dipalme.org/verifirma/code/K1w8bg3KegUc5Qa1T7dOpg==		
Normativa	Este informe tiene carácter de copia electrónica auténtica con validez y eficacia administrativa de ORIGINAL (art. 27 Ley 39/2015).		



1.3.7.- Valoración y abono de los trabajos

1.3.7.1.- Forma y plazos de abono de las obras

Se realizará por certificaciones de obra y se recogerán las condiciones en el contrato de obra establecido entre las partes que intervienen (Promotor y Contratista) que, en definitiva, es el que tiene validez.

Los pagos se efectuarán por la propiedad en los plazos previamente establecidos en el contrato de obra, y su importe corresponderá precisamente al de las certificaciones de la obra conformadas por el Director de Ejecución de la Obra, en virtud de las cuáles se verifican aquéllos.

El Director de Ejecución de la Obra realizará, en la forma y condiciones que establezca el criterio de medición en obra incorporado en las Prescripciones en cuanto a la Ejecución por unidad de obra, la medición de las unidades de obra ejecutadas durante el período de tiempo anterior, pudiendo el Contratista presenciar la realización de tales mediciones.

Para las obras o partes de obra que, por sus dimensiones y características, hayan de quedar posterior y definitivamente ocultas, el contratista está obligado a avisar al Director de Ejecución de la Obra con la suficiente antelación, a fin de que éste pueda realizar las correspondientes mediciones y toma de datos, levantando los planos que las definan, cuya conformidad suscribirá el Contratista.

A falta de aviso anticipado, cuya existencia corresponde probar al Contratista, queda éste obligado a aceptar las decisiones del Promotor sobre el particular.

1.3.7.2.- Relaciones valoradas y certificaciones

En los plazos fijados en el contrato de obra entre el Promotor y el Contratista, éste último formulará una relación valorada de las obras ejecutadas durante las fechas previstas, según la medición practicada por el Director de Ejecución de la Obra.

Las certificaciones de obra serán el resultado de aplicar, a la cantidad de obra realmente ejecutada, los precios contratados de las unidades de obra. Sin embargo, los excesos de obra realizada en unidades, tales como excavaciones y hormigones, que sean imputables al Contratista, no serán objeto de certificación alguna.

Los pagos se efectuarán por el Promotor en los plazos previamente establecidos, y su importe corresponderá al de las certificaciones de obra, conformadas por la Dirección Facultativa. Tendrán el carácter de documento y entregas a buena cuenta, sujetas a las rectificaciones y variaciones que se deriven de la Liquidación Final, no suponiendo tampoco dichas certificaciones parciales la aceptación, la aprobación, ni la recepción de las obras que comprenden.

Las relaciones valoradas contendrán solamente la obra ejecutada en el plazo a que la valoración se refiere. Si la Dirección Facultativa lo exigiera, las certificaciones se extenderán a origen.

1.3.7.3.- Mejora de obras libremente ejecutadas

Cuando el Contratista, incluso con la autorización del Director de Obra, emplease materiales de más esmerada preparación o de mayor tamaño que el señalado en el proyecto o sustituyese una clase de fábrica por otra que tuviese asignado mayor precio, o ejecutase con mayores dimensiones cualquier parte de la obra, o, en general, introdujese en ésta y sin solicitársela, cualquier otra modificación que sea beneficiosa a juicio de la Dirección Facultativa, no tendrá derecho más que al abono de lo que pudiera corresponderle en el caso de que hubiese construido la obra con estricta sujeción a la proyectada y contratada o adjudicada.

1.3.7.4.- Abono de trabajos presupuestados con partida alzada

El abono de los trabajos presupuestados en partida alzada se efectuará previa justificación por parte del Contratista. Para ello, el Director de Obra indicará al Contratista, con anterioridad a su ejecución, el procedimiento que ha de seguirse para llevar dicha cuenta.

1.3.7.5.- Abono de trabajos especiales no contratados

Cuando fuese preciso efectuar cualquier tipo de trabajo de índole especial u ordinaria que, por no estar contratado, no sea de cuenta del Contratista, y si no se contratasen con tercera persona, tendrá el Contratista la

Código Seguro De Verificación	K1w8bg3KegUc5Qa1T7d0pg==	Estado	Fecha y hora
Firmado Por	Noemi Lorenzo Martinez - Arquitecto/a Ayuntamiento de Seron	Firmado	23/06/2022 11:03:52
Observaciones		Página	54/163
Uri De Verificación	https://ov.dipalme.org/verifirma/code/K1w8bg3KegUc5Qa1T7d0pg==		
Normativa	Este informe tiene carácter de copia electrónica auténtica con validez y eficacia administrativa de ORIGINAL (art. 27 Ley 39/2015).		



obligación de realizarlos y de satisfacer los gastos de toda clase que ocasionen, los cuales le serán abonados por la Propiedad por separado y en las condiciones que se estipulen en el contrato de obra.

1.3.7.6.- Abono de trabajos ejecutados durante el plazo de garantía

Efectuada la recepción provisional, y si durante el plazo de garantía se hubieran ejecutado trabajos cualesquiera, para su abono se procederá así:

- Si los trabajos que se realicen estuvieran especificados en el Proyecto, y sin causa justificada no se hubieran realizado por el Contratista a su debido tiempo, y el Director de obra exigiera su realización durante el plazo de garantía, serán valorados a los precios que figuren en el Presupuesto y abonados de acuerdo con lo establecido en el presente Pliego de Condiciones, sin estar sujetos a revisión de precios.
- Si se han ejecutado trabajos precisos para la reparación de desperfectos ocasionados por el uso del edificio, por haber sido éste utilizado durante dicho plazo por el Promotor, se valorarán y abonarán a los precios del día, previamente acordados.
- Si se han ejecutado trabajos para la reparación de desperfectos ocasionados por deficiencia de la construcción o de la calidad de los materiales, nada se abonará por ellos al Contratista.

1.3.8.- Indemnizaciones Mutuas

1.3.8.1.- Indemnización por retraso del plazo de terminación de las obras

Si, por causas imputables al Contratista, las obras sufrieran un retraso en su finalización con relación al plazo de ejecución previsto, el Promotor podrá imponer al Contratista, con cargo a la última certificación, las penalizaciones establecidas en el contrato, que nunca serán inferiores al perjuicio que pudiera causar el retraso de la obra.

1.3.8.2.- Demora de los pagos por parte del Promotor

Se regulará en el contrato de obra las condiciones a cumplir por parte de ambos.

1.3.9.- Varios

1.3.9.1.- Mejoras, aumentos y/o reducciones de obra

Sólo se admitirán mejoras de obra, en el caso que el Director de Obra haya ordenado por escrito la ejecución de los trabajos nuevos o que mejoren la calidad de los contratados, así como de los materiales y maquinaria previstos en el contrato.

Sólo se admitirán aumentos de obra en las unidades contratadas, en el caso que el Director de Obra haya ordenado por escrito la ampliación de las contratadas como consecuencia de observar errores en las mediciones de proyecto.

En ambos casos será condición indispensable que ambas partes contratantes, antes de su ejecución o empleo, convengan por escrito los importes totales de las unidades mejoradas, los precios de los nuevos materiales o maquinaria ordenados emplear y los aumentos que todas estas mejoras o aumentos de obra supongan sobre el importe de las unidades contratadas.

Se seguirán el mismo criterio y procedimiento, cuando el Director de Obra introduzca innovaciones que supongan una reducción en los importes de las unidades de obra contratadas.

1.3.9.2.- Unidades de obra defectuosas

Las obras defectuosas no se valorarán.

1.3.9.3.- Seguro de las obras

El Contratista está obligado a asegurar la obra contratada durante todo el tiempo que dure su ejecución, hasta la recepción definitiva.

Código Seguro De Verificación	K1w8bg3KegUc5Qa1T7d0pg==	Estado	Fecha y hora
Firmado Por	Noemi Lorenzo Martinez - Arquitecto/a Ayuntamiento de Seron	Firmado	23/06/2022 11:03:52
Observaciones		Página	55/163
Uri De Verificación	https://ov.dipalme.org/verifirma/code/K1w8bg3KegUc5Qa1T7d0pg==		
Normativa	Este informe tiene carácter de copia electrónica auténtica con validez y eficacia administrativa de ORIGINAL (art. 27 Ley 39/2015).		



1.3.9.4.- Conservación de la obra

El Contratista está obligado a conservar la obra contratada durante todo el tiempo que dure su ejecución, hasta la recepción definitiva.

1.3.9.5.- Uso por el Contratista de edificio o bienes del Promotor

No podrá el Contratista hacer uso de edificio o bienes del Promotor durante la ejecución de las obras sin el consentimiento del mismo.

Al abandonar el Contratista el edificio, tanto por buena terminación de las obras, como por resolución del contrato, está obligado a dejarlo desocupado y limpio en el plazo que se estipule en el contrato de obra.

1.3.9.6.- Pago de arbitrios

El pago de impuestos y arbitrios en general, municipales o de otro origen, sobre vallas, alumbrado, etc., cuyo abono debe hacerse durante el tiempo de ejecución de las obras y por conceptos inherentes a los propios trabajos que se realizan, correrán a cargo del Contratista, siempre que en el contrato de obra no se estipule lo contrario.

1.3.10.- Retenciones en concepto de garantía

Del importe total de las certificaciones se descontará un porcentaje, que se retendrá en concepto de garantía. Este valor no deberá ser nunca menor del cinco por cien (5%) y responderá de los trabajos mal ejecutados y de los perjuicios que puedan ocasionarle al Promotor.

Esta retención en concepto de garantía quedará en poder del Promotor durante el tiempo designado como PERIODO DE GARANTÍA, pudiendo ser dicha retención, "en metálico" o mediante un aval bancario que garantice el importe total de la retención.

Si el Contratista se negase a hacer por su cuenta los trabajos precisos para ultimar la obra en las condiciones contratadas, el Director de Obra, en representación del Promotor, los ordenará ejecutar a un tercero, o podrá realizarlos directamente por administración, abonando su importe con la fianza depositada, sin perjuicio de las acciones a que tenga derecho el Promotor, en el caso de que el importe de la fianza no bastase para cubrir el importe de los gastos efectuados en las unidades de obra que no fuesen de recibo.

La fianza retenida en concepto de garantía será devuelta al Contratista en el plazo estipulado en el contrato, una vez firmada el Acta de Recepción Definitiva de la obra. El promotor podrá exigir que el Contratista le acredite la liquidación y finiquito de sus deudas atribuibles a la ejecución de la obra, tales como salarios, suministros o subcontratos.

1.3.11.- Plazos de ejecución: Planning de obra

En el contrato de obra deberán figurar los plazos de ejecución y entregas, tanto totales como parciales. Además, será conveniente adjuntar al respectivo contrato un Planning de la ejecución de la obra donde figuren de forma gráfica y detallada la duración de las distintas partidas de obra que deberán conformar las partes contratantes.

1.3.12.- Liquidación económica de las obras

Simultáneamente al libramiento de la última certificación, se procederá al otorgamiento del Acta de Liquidación Económica de las obras, que deberán firmar el Promotor y el Contratista. En este acto se dará por terminada la obra y se entregarán, en su caso, las llaves, los correspondientes boletines debidamente cumplimentados de acuerdo a la Normativa Vigente, así como los proyectos Técnicos y permisos de las instalaciones contratadas.

Dicha Acta de Liquidación Económica servirá de Acta de Recepción Provisional de las obras, para lo cual será conformada por el Promotor, el Contratista, el Director de Obra y el Director de Ejecución de la Obra, quedando desde dicho momento la conservación y custodia de las mismas a cargo del Promotor.

La citada recepción de las obras, provisional y definitiva, queda regulada según se describe en las Disposiciones Generales del presente Pliego.

Código Seguro De Verificación	K1w8bg3KegUc5Qa1T7dOpg==	Estado	Fecha y hora
Firmado Por	Noemi Lorenzo Martinez - Arquitecto/a Ayuntamiento de Seron	Firmado	23/06/2022 11:03:52
Observaciones		Página	56/163
Uri De Verificación	https://ov.dipalme.org/verifirma/code/K1w8bg3KegUc5Qa1T7dOpg==		
Normativa	Este informe tiene carácter de copia electrónica auténtica con validez y eficacia administrativa de ORIGINAL (art. 27 Ley 39/2015).		



1.3.13.- Liquidación final de la obra

Entre el Promotor y Contratista, la liquidación de la obra deberá hacerse de acuerdo con las certificaciones conformadas por la Dirección de Obra. Si la liquidación se realizara sin el visto bueno de la Dirección de Obra, ésta sólo mediará, en caso de desavenencia o desacuerdo, en el recurso ante los Tribunales.

Código Seguro De Verificación	Klw8bg3KegUc5Qa1T7d0pg==	Estado	Fecha y hora
Firmado Por	Noemi Lorenzo Martinez - Arquitecto/a Ayuntamiento de Seron	Firmado	23/06/2022 11:03:52
Observaciones		Página	57/163
Uri De Verificación	https://ov.dipalme.org/verifirma/code/Klw8bg3KegUc5Qa1T7d0pg==		
Normativa	Este informe tiene carácter de copia electrónica auténtica con validez y eficacia administrativa de ORIGINAL (art. 27 Ley 39/2015).		



2.- PLIEGO DE CONDICIONES TÉCNICAS PARTICULARES

2.1.- Prescripciones sobre los materiales

Para facilitar la labor a realizar, por parte del Director de la Ejecución de la Obra, para el control de recepción en obra de los productos, equipos y sistemas que se suministren a la obra de acuerdo con lo especificado en el artículo 7.2. del CTE, en el presente proyecto se especifican las características técnicas que deberán cumplir los productos, equipos y sistemas suministrados.

Los productos, equipos y sistemas suministrados deberán cumplir las condiciones que sobre ellos se especifican en los distintos documentos que componen el Proyecto. Asimismo, sus calidades serán acordes con las distintas normas que sobre ellos estén publicadas y que tendrán un carácter de complementariedad a este apartado del Pliego. Tendrán preferencia en cuanto a su aceptabilidad aquellos materiales que estén en posesión de Documento de Idoneidad Técnica que avale sus calidades, emitido por Organismos Técnicos reconocidos.

Este control de recepción en obra de productos, equipos y sistemas comprenderá según el artículo 7.2. del CTE:

- El control de la documentación de los suministros, realizado de acuerdo con el artículo 7.2.1.
- El control mediante distintivos de calidad o evaluaciones técnicas de idoneidad, según el artículo 7.2.2.
- El control mediante ensayos, conforme al artículo 7.2.3.

Por parte del Constructor o Contratista debe existir obligación de comunicar a los suministradores de productos las calidades que se exigen para los distintos materiales, aconsejándose que previamente al empleo de los mismos se solicite la aprobación del Director de Ejecución de la Obra y de las entidades y laboratorios encargados del control de calidad de la obra.

El Contratista será responsable de que los materiales empleados cumplan con las condiciones exigidas, independientemente del nivel de control de calidad que se establezca para la aceptación de los mismos.

El Contratista notificará al Director de Ejecución de la Obra, con suficiente antelación, la procedencia de los materiales que se proponga utilizar, aportando, cuando así lo solicite el Director de Ejecución de la Obra, las muestras y datos necesarios para decidir acerca de su aceptación.

Estos materiales serán reconocidos por el Director de Ejecución de la Obra antes de su empleo en obra, sin cuya aprobación no podrán ser acopiados en obra ni se podrá proceder a su colocación. Así mismo, aún después de colocados en obra, aquellos materiales que presenten defectos no percibidos en el primer reconocimiento, siempre que vaya en perjuicio del buen acabado de la obra, serán retirados de la obra. Todos los gastos que ello ocasionase serán a cargo del Contratista.

El hecho de que el Contratista subcontrate cualquier partida de obra no le exime de su responsabilidad.

La simple inspección o examen por parte de los Técnicos no supone la recepción absoluta de los mismos, siendo los oportunos ensayos los que determinen su idoneidad, no extinguiéndose la responsabilidad contractual del Contratista a estos efectos hasta la recepción definitiva de la obra.

2.1.1.- Garantías de calidad (Marcado CE)

El término producto de construcción queda definido como cualquier producto fabricado para su incorporación, con carácter permanente, a las obras de edificación e ingeniería civil que tengan incidencia sobre los siguientes requisitos esenciales:

- Resistencia mecánica y estabilidad.
- Seguridad en caso de incendio.
- Higiene, salud y medio ambiente.

Código Seguro De Verificación	K1w8bg3KegUc5Qa1T7d0pg==	Estado	Fecha y hora	
Firmado Por	Noemi Lorenzo Martinez - Arquitecto/a Ayuntamiento de Seron	Firmado	23/06/2022 11:03:52	
Observaciones		Página	58/163	
Url De Verificación	https://ov.dipalme.org/verifirma/code/K1w8bg3KegUc5Qa1T7d0pg==			
Normativa	Este informe tiene carácter de copia electrónica auténtica con validez y eficacia administrativa de ORIGINAL (art. 27 Ley 39/2015).			

- Seguridad de utilización.
- Protección contra el ruido.
- Ahorro de energía y aislamiento térmico.

El marcado CE de un producto de construcción indica:

- Que éste cumple con unas determinadas especificaciones técnicas relacionadas con los requisitos esenciales contenidos en las Normas Armonizadas (EN) y en las Guías DITE (Guías para el Documento de Idoneidad Técnica Europeo).
- Que se ha cumplido el sistema de evaluación de la conformidad establecido por la correspondiente Decisión de la Comisión Europea.

Siendo el fabricante el responsable de su fijación y la Administración competente en materia de industria la que vele por la correcta utilización del marcado CE.

Es obligación del Director de la Ejecución de la Obra verificar si los productos que entran en la obra están afectados por el cumplimiento del sistema del mercado CE y, en caso de ser así, si se cumplen las condiciones establecidas en el Real Decreto 1630/1992 por el que se transpone a nuestro ordenamiento legal la Directiva de Productos de Construcción 89/106/CEE.

El marcado CE se materializa mediante el símbolo "CE" acompañado de una información complementaria.

El fabricante debe cuidar de que el marcado CE figure, por orden de preferencia:

- En el producto propiamente dicho.
- En una etiqueta adherida al mismo.
- En su envase o embalaje.
- En la documentación comercial que le acompaña.

Las letras del símbolo CE se realizan según el dibujo adjunto y deben tener una dimensión vertical no inferior a 5 mm.

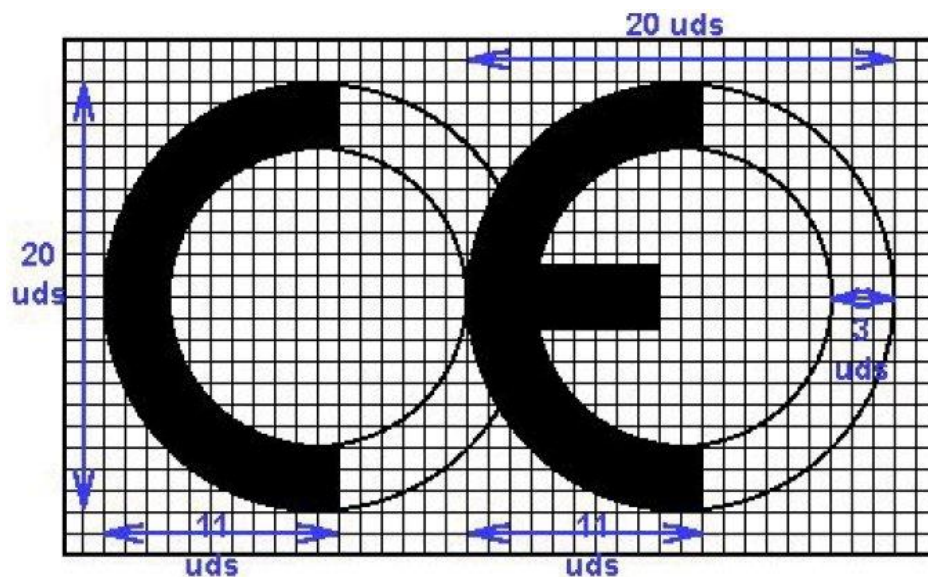

Además del símbolo CE deben estar situadas en una de las cuatro posibles localizaciones una serie de inscripciones complementarias, cuyo contenido específico se determina en las normas armonizadas y Guías DITE para cada familia de productos, entre las que se incluyen:

- el número de identificación del organismo notificado (cuando proceda)
- el nombre comercial o la marca distintiva del fabricante
- la dirección del fabricante

Código Seguro De Verificación	K1w8bg3KegUc5Qa1T7dOpg==	Estado	Fecha y hora
Firmado Por	Noemi Lorenzo Martinez - Arquitecto/a Ayuntamiento de Seron	Firmado	23/06/2022 11:03:52
Observaciones		Página	59/163
Url De Verificación	https://ov.dipalme.org/verifirma/code/K1w8bg3KegUc5Qa1T7dOpg==		
Normativa	Este informe tiene carácter de copia electrónica auténtica con validez y eficacia administrativa de ORIGINAL (art. 27 Ley 39/2015).		



- el nombre comercial o la marca distintiva de la fábrica
- las dos últimas cifras del año en el que se ha estampado el marcado en el producto
- el número del certificado CE de conformidad (cuando proceda)
- el número de la norma armonizada y en caso de verse afectada por varias los números de todas ellas
- la designación del producto, su uso previsto y su designación normalizada
- información adicional que permita identificar las características del producto atendiendo a sus especificaciones técnicas

Las inscripciones complementarias del marcado CE no tienen por qué tener un formato, tipo de letra, color o composición especial, debiendo cumplir únicamente las características reseñadas anteriormente para el símbolo.

Ejemplo de marcado CE:

	Símbolo
0123	Nº de organismo notificado
Empresa	Nombre del fabricante
Dirección registrada	Dirección del fabricante
Fábrica	Nombre de la fábrica
Año	Dos últimas cifras del año
0123-CPD-0456	Nº del certificado de conformidad CE
EN 197-1	Norma armonizada
CEM I 42,5 R	Designación normalizada
Límite de cloruros (%) Límite de pérdida por calcinación de cenizas (%) Nomenclatura normalizada de aditivos	Información adicional

Dentro de las características del producto podemos encontrar que alguna de ellas presente la mención "Prestación no determinada" (PND).

La opción PND es una clase que puede ser considerada si al menos un estado miembro no tiene requisitos legales para una determinada característica y el fabricante no desea facilitar el valor de esa característica.

2.1.2.- Hormigones

2.1.2.1.- Hormigón estructural

2.1.2.1.1.- Condiciones de suministro

- El hormigón se debe transportar utilizando procedimientos adecuados para conseguir que las masas lleguen al lugar de entrega en las condiciones estipuladas, sin experimentar variación sensible en las características que poseían recién amasadas.
- Cuando el hormigón se amasa completamente en central y se transporta en amasadoras móviles, el volumen de hormigón transportado no deberá exceder del 80% del volumen total del tambor. Cuando el hormigón se amasa, o se termina de amasar, en amasadora móvil, el volumen no excederá de los dos tercios del volumen total del tambor.

Código Seguro De Verificación	Klw8bg3KegUc5Qa1T7dOpg==	Estado	Fecha y hora	
Firmado Por	Noemi Lorenzo Martinez - Arquitecto/a Ayuntamiento de Seron	Firmado	23/06/2022 11:03:52	
Observaciones		Página	60/163	
Uri De Verificación	https://ov.dipalme.org/verifirma/code/Klw8bg3KegUc5Qa1T7dOpg==			
Normativa	Este informe tiene carácter de copia electrónica auténtica con validez y eficacia administrativa de ORIGINAL (art. 27 Ley 39/2015).			

- Los equipos de transporte deberán estar exentos de residuos de hormigón o mortero endurecido, para lo cual se limpiarán cuidadosamente antes de proceder a la carga de una nueva masa fresca de hormigón. Asimismo, no deberán presentar desperfectos o desgastes en las paletas o en su superficie interior que puedan afectar a la homogeneidad del hormigón.
- El transporte podrá realizarse en amasadoras móviles, a la velocidad de agitación, o en equipos con o sin agitadores, siempre que tales equipos tengan superficies lisas y redondeadas y sean capaces de mantener la homogeneidad del hormigón durante el transporte y la descarga.

2.1.2.1.2.- Recepción y control

- Previamente a efectuar el pedido del hormigón se deben planificar una serie de tareas, con objeto de facilitar las operaciones de puesta en obra del hormigón:
 - Preparar los accesos y viales por los que transitarán los equipos de transporte dentro de la obra.
 - Preparar la recepción del hormigón antes de que llegue el primer camión.
 - Programar el vertido de forma que los descansos o los horarios de comida no afecten a la puesta en obra del hormigón, sobre todo en aquellos elementos que no deban presentar juntas frías. Esta programación debe comunicarse a la central de fabricación para adaptar el ritmo de suministro.
- Inspecciones:
 - Cada carga de hormigón fabricado en central, tanto si ésta pertenece o no a las instalaciones de obra, irá acompañada de una hoja de suministro que estará en todo momento a disposición de la Dirección de Obra, y en la que deberán figurar, como mínimo, los siguientes datos:
 - Nombre de la central de fabricación de hormigón.
 - Número de serie de la hoja de suministro.
 - Fecha de entrega.
 - Nombre del peticionario y del responsable de la recepción.
 - Especificación del hormigón.
 - En el caso de que el hormigón se designe por propiedades:
 - Designación.
 - Contenido de cemento en kilos por metro cúbico (kg/m^3) de hormigón, con una tolerancia de ± 15 kg.
 - Relación agua/cemento del hormigón, con una tolerancia de $\pm 0,02$.
 - En el caso de que el hormigón se designe por dosificación:
 - Contenido de cemento por metro cúbico de hormigón.
 - Relación agua/cemento del hormigón, con una tolerancia de $\pm 0,02$.
 - Tipo de ambiente.
 - Tipo, clase y marca del cemento.
 - Consistencia.
 - Tamaño máximo del árido.
 - Tipo de aditivo, si lo hubiere, y en caso contrario indicación expresa de que no contiene.
 - Procedencia y cantidad de adición (cenizas volantes o humo de sílice) si la hubiere y, en caso contrario, indicación expresa de que no contiene.
 - Designación específica del lugar del suministro (nombre y lugar).
 - Cantidad de hormigón que compone la carga, expresada en metros cúbicos de hormigón fresco.
 - Identificación del camión hormigonera (o equipo de transporte) y de la persona que proceda a la descarga.
 - Hora límite de uso para el hormigón.

Código Seguro De Verificación	K1w8bg3KegUc5Qa1T7dOpg==	Estado	Fecha y hora
Firmado Por	Noemi Lorenzo Martinez - Arquitecto/a Ayuntamiento de Seron	Firmado	23/06/2022 11:03:52
Observaciones		Página	61/163
Url De Verificación	https://ov.dipalme.org/verifirma/code/K1w8bg3KegUc5Qa1T7dOpg==		
Normativa	Este informe tiene carácter de copia electrónica auténtica con validez y eficacia administrativa de ORIGINAL (art. 27 Ley 39/2015).		



- Ensayos:
 - La comprobación de las propiedades o características exigibles a este material se realiza según la Instrucción de Hormigón Estructural (EHE-08).

2.1.2.1.3.- Conservación, almacenamiento y manipulación

- En el vertido y colocación de las masas, incluso cuando estas operaciones se realicen de un modo continuo mediante conducciones apropiadas, se adoptarán las debidas precauciones para evitar la disgregación de la mezcla.

2.1.2.1.4.- Recomendaciones para su uso en obra

- El tiempo transcurrido entre la adición de agua de amasado al cemento y a los áridos y la colocación del hormigón, no debe ser mayor de hora y media. En tiempo caluroso, o bajo condiciones que contribuyan a un rápido fraguado del hormigón, el tiempo límite deberá ser inferior, a menos que se adopten medidas especiales que, sin perjudicar la calidad del hormigón, aumenten el tiempo de fraguado.
- Hormigonado en tiempo frío:
 - La temperatura de la masa de hormigón, en el momento de verterla en el molde o encofrado, no será inferior a 5°C.
 - Se prohíbe verter el hormigón sobre elementos (armaduras, moldes, etc.) cuya temperatura sea inferior a cero grados centígrados.
 - En general, se suspenderá el hormigonado siempre que se prevea que, dentro de las cuarenta y ocho horas siguientes, pueda descender la temperatura ambiente por debajo de cero grados centígrados.
 - En los casos en que, por absoluta necesidad, se hormigone en tiempo de heladas, se adoptarán las medidas necesarias para garantizar que, durante el fraguado y primer endurecimiento del hormigón, no se producirán deterioros locales en los elementos correspondientes, ni mermas permanentes apreciables de las características resistentes del material.
- Hormigonado en tiempo caluroso:
 - Si la temperatura ambiente es superior a 40°C o hay un viento excesivo, se suspenderá el hormigonado, salvo que, previa autorización expresa de la Dirección de Obra, se adopten medidas especiales.

2.1.3.- Aceros para hormigón armado

2.1.3.1.- Aceros corrugados

2.1.3.1.1.- Condiciones de suministro

- Los aceros se deben transportar protegidos adecuadamente contra la lluvia y la agresividad de la atmósfera ambiental.

Código Seguro De Verificación	Klw8bg3KegUc5Qa1T7dOpg==	Estado	Fecha y hora	
Firmado Por	Noemi Lorenzo Martinez - Arquitecto/a Ayuntamiento de Seron	Firmado	23/06/2022 11:03:52	
Observaciones		Página	62/163	
Uri De Verificación	https://ov.dipalme.org/verifirma/code/Klw8bg3KegUc5Qa1T7dOpg==			
Normativa	Este informe tiene carácter de copia electrónica auténtica con validez y eficacia administrativa de ORIGINAL (art. 27 Ley 39/2015).			

2.1.3.1.2.- Recepción y control

■ Inspecciones:

■ Control de la documentación:

- Los suministradores entregarán al Constructor, quién los facilitará a la Dirección Facultativa, cualquier documento de identificación del producto exigido por la reglamentación aplicable o, en su caso, por el proyecto o por la Dirección Facultativa. Se facilitarán los siguientes documentos:
 - Antes del suministro:
 - Los documentos de conformidad o autorizaciones administrativas exigidas reglamentariamente.
 - En su caso, declaración del suministrador firmada por persona física con poder de representación suficiente en la que conste que, en la fecha de la misma, el producto está en posesión de un distintivo de calidad oficialmente reconocido, donde al menos constará la siguiente información:
 - Identificación de la entidad certificadora.
 - Logotipo del distintivo de calidad.
 - Identificación del fabricante.
 - Alcance del certificado.
 - Garantía que queda cubierta por el distintivo (nivel de certificación).
 - Número de certificado.
 - Fecha de expedición del certificado.
 - Durante el suministro:
 - Las hojas de suministro de cada partida o remesa.
 - Hasta la entrada en vigor del marcado CE, se adjuntará un certificado de ensayo que garantice el cumplimiento de las siguientes características:
 - Características mecánicas mínimas garantizadas por el fabricante.
 - Ausencia de grietas después del ensayo de doblado-desdoblado.
 - Aptitud al doblado simple.
 - Los aceros soldables con características especiales de ductilidad deberán cumplir los requisitos de los ensayos de fatiga y deformación alternativa.
 - Características de adherencia. Cuando el fabricante garantice las características de adherencia mediante el ensayo de la viga, presentará un certificado de homologación de adherencia, en el que constará, al menos:
 - Marca comercial del acero.
 - Forma de suministro: barra o rollo.
 - Límites admisibles de variación de las características geométricas de los resaltos.
 - Composición química.
 - En la documentación, además, constará:
 - El nombre del laboratorio. En el caso de que no se trate de un laboratorio público, declaración de estar acreditado para el ensayo referido.
 - Fecha de emisión del certificado.
 - La clase técnica se especificará mediante un código de identificación del tipo de acero mediante engrosamientos u omisiones de corrugas o grafilas. Además, las barras corrugadas deberán llevar grabadas las marcas de identificación que incluyen información sobre el país de origen y el fabricante.
 - En el caso de que el producto de acero corrugado sea suministrado en rollo o proceda de operaciones de enderezado previas a su suministro, deberá indicarse explícitamente en la correspondiente hoja de suministro.
 - En el caso de barras corrugadas en las que, dadas las características del acero, se precise de procedimientos especiales para el proceso de soldadura, el fabricante deberá indicarlos.

Código Seguro De Verificación	Klw8bg3KegUc5Qa1T7d0pg==	Estado	Fecha y hora
Firmado Por	Noemi Lorenzo Martinez - Arquitecto/a Ayuntamiento de Seron	Firmado	23/06/2022 11:03:52
Observaciones		Página	63/163
Uri De Verificación	https://ov.dipalme.org/verifirma/code/Klw8bg3KegUc5Qa1T7d0pg==		
Normativa	Este informe tiene carácter de copia electrónica auténtica con validez y eficacia administrativa de ORIGINAL (art. 27 Ley 39/2015).		



- Después del suministro:
 - El certificado de garantía del producto suministrado, firmado por persona física con poder de representación suficiente.
- Control mediante distintivos de calidad:
 - Los suministradores entregarán al Constructor, quién la facilitará a la Dirección Facultativa, una copia compulsada por persona física de los certificados que avalen que los productos que se suministrarán están en posesión de un distintivo de calidad oficialmente reconocido.
 - Antes del inicio del suministro, la Dirección Facultativa valorará, en función del nivel de garantía del distintivo y de acuerdo con lo indicado en el proyecto y lo establecido en la Instrucción de Hormigón Estructural (EHE-08), si la documentación aportada es suficiente para la aceptación del producto suministrado o, en su caso, qué comprobaciones deben efectuarse.
- Ensayos:
 - La comprobación de las propiedades o características exigibles a este material se realiza según la Instrucción de Hormigón Estructural (EHE-08).
 - En el caso de efectuarse ensayos, los laboratorios de control facilitarán sus resultados acompañados de la incertidumbre de medida para un determinado nivel de confianza, así como la información relativa a las fechas, tanto de la entrada de la muestra en el laboratorio como de la realización de los ensayos.
 - Las entidades y los laboratorios de control de calidad entregarán los resultados de su actividad al agente autor del encargo y, en todo caso, a la Dirección Facultativa.

2.1.3.1.3.- Conservación, almacenamiento y manipulación

- Durante el almacenamiento las armaduras se protegerán adecuadamente contra la lluvia y de la agresividad de la atmósfera ambiental. Hasta el momento de su empleo, se conservarán en obra, cuidadosamente clasificadas según sus tipos, calidades, diámetros y procedencias, para garantizar la necesaria trazabilidad.
- Antes de su utilización y especialmente después de un largo periodo de almacenamiento en obra, se examinará el estado de su superficie, con el fin de asegurarse de que no presenta alteraciones perjudiciales. Una ligera capa de óxido en la superficie de las barras no se considera perjudicial para su utilización. Sin embargo, no se admitirán pérdidas de peso por oxidación superficial, comprobadas después de una limpieza con cepillo de alambres hasta quitar el óxido adherido, que sean superiores al 1% respecto al peso inicial de la muestra.
- En el momento de su utilización, las armaduras pasivas deben estar exentas de sustancias extrañas en su superficie tales como grasa, aceite, pintura, polvo, tierra o cualquier otro material perjudicial para su buena conservación o su adherencia.
- La elaboración de armaduras mediante procesos de ferralla requiere disponer de unas instalaciones que permitan desarrollar, al menos, las siguientes actividades:
 - Almacenamiento de los productos de acero empleados.
 - Proceso de enderezado, en el caso de emplearse acero corrugado suministrado en rollo.
 - Procesos de corte, doblado, soldadura y armado, según el caso.

Código Seguro De Verificación	K1w8bg3KegUc5Qa1T7d0pg==	Estado	Fecha y hora
Firmado Por	Noemi Lorenzo Martinez - Arquitecto/a Ayuntamiento de Seron	Firmado	23/06/2022 11:03:52
Observaciones		Página	64/163
Url De Verificación	https://ov.dipalme.org/verifirma/code/K1w8bg3KegUc5Qa1T7d0pg==		
Normativa	Este informe tiene carácter de copia electrónica auténtica con validez y eficacia administrativa de ORIGINAL (art. 27 Ley 39/2015).		



2.1.3.1.4.- Recomendaciones para su uso en obra

- Para prevenir la corrosión, se deberá tener en cuenta todas las consideraciones relativas a los espesores de recubrimiento.
- Con respecto a los materiales empleados, se prohíbe poner en contacto las armaduras con otros metales de muy diferente potencial galvánico.
- Se prohíbe emplear materiales componentes (agua, áridos, aditivos y/o adiciones) que contengan iones despasivantes, como cloruros, sulfuros y sulfatos, en proporciones superiores a las establecidas.

2.1.3.2.- Mallas electrosoldadas

2.1.3.2.1.- Condiciones de suministro

- Las mallas se deben transportar protegidas adecuadamente contra la lluvia y la agresividad de la atmósfera ambiental.

2.1.3.2.2.- Recepción y control

- Inspecciones:
 - Control de la documentación:
 - Los suministradores entregarán al Constructor, quién los facilitará a la Dirección Facultativa, cualquier documento de identificación del producto exigido por la reglamentación aplicable o, en su caso, por el proyecto o por la Dirección Facultativa. Se facilitarán los siguientes documentos:
 - Antes del suministro:
 - Los documentos de conformidad o autorizaciones administrativas exigidas reglamentariamente.
 - En su caso, declaración del suministrador firmada por persona física con poder de representación suficiente en la que conste que, en la fecha de la misma, el producto está en posesión de un distintivo de calidad oficialmente reconocido, donde al menos constará la siguiente información:
 - Identificación de la entidad certificadora.
 - Logotipo del distintivo de calidad.
 - Identificación del fabricante.
 - Alcance del certificado.
 - Garantía que queda cubierta por el distintivo (nivel de certificación).
 - Número de certificado.
 - Fecha de expedición del certificado.
 - Durante el suministro:
 - Las hojas de suministro de cada partida o remesa.
 - Hasta la entrada en vigor del marcado CE, se adjuntará un certificado de garantía del fabricante firmado por persona física con representación suficiente y que abarque todas las características contempladas en la Instrucción de Hormigón Estructural (EHE-08).

Código Seguro De Verificación	Klw8bg3KegUc5Qa1T7dOpg==	Estado	Fecha y hora
Firmado Por	Noemi Lorenzo Martinez - Arquitecto/a Ayuntamiento de Seron	Firmado	23/06/2022 11:03:52
Observaciones		Página	65/163
Uri De Verificación	https://ov.dipalme.org/verifirma/code/Klw8bg3KegUc5Qa1T7dOpg==		
Normativa	Este informe tiene carácter de copia electrónica auténtica con validez y eficacia administrativa de ORIGINAL (art. 27 Ley 39/2015).		



- En el caso de armaduras elaboradas según proyecto, se adjuntará un certificado de garantía que contemple el cumplimiento de todas las especificaciones incluidas al respecto en la Instrucción de Hormigón Estructural (EHE-08), al que se adjuntará un certificado de resultados de ensayos. En la documentación, además, constará:
 - El nombre del laboratorio. En el caso de que no se trate de un laboratorio público, declaración de estar acreditado para el ensayo referido.
 - Fecha de emisión del certificado.
 - En su caso, certificado del ensayo de despegue de nudos.
 - En su caso, certificado de los ensayos de doblado-desdoblado y doblado simple.
 - En su caso, certificado de cualificación del personal que realiza la soldadura no resistente.
 - En su caso, certificado de homologación de soldadores y del proceso de soldadura.
- Se entregará copia de documentación relativa al acero para armaduras pasivas.
- Las clases técnicas se especificarán mediante códigos de identificación de los tipos de acero empleados en la malla mediante los correspondientes engrosamientos u omisiones de corrugas o grafilas. Además, las barras corrugadas o los alambres, en su caso, deberán llevar grabadas las marcas de identificación que incluyen información sobre el país de origen y el fabricante.
- Después del suministro:
 - El certificado de garantía del producto suministrado, firmado por persona física con poder de representación suficiente.
- Control mediante distintivos de calidad:
 - Los suministradores entregarán al Constructor, quién la facilitará a la Dirección Facultativa, una copia compulsada por persona física de los certificados que avalen que los productos que se suministrarán están en posesión de un distintivo de calidad oficialmente reconocido.
 - Antes del inicio del suministro, la Dirección Facultativa valorará, en función del nivel de garantía del distintivo y de acuerdo con lo indicado en el proyecto y lo establecido en la Instrucción de Hormigón Estructural (EHE-08), si la documentación aportada es suficiente para la aceptación del producto suministrado o, en su caso, qué comprobaciones deben efectuarse.
- Ensayos:
 - La comprobación de las propiedades o características exigibles a este material se realiza según la Instrucción de Hormigón Estructural (EHE-08).
 - En el caso de efectuarse ensayos, los laboratorios de control facilitarán sus resultados acompañados de la incertidumbre de medida para un determinado nivel de confianza, así como la información relativa a las fechas, tanto de la entrada de la muestra en el laboratorio como de la realización de los ensayos.
 - Las entidades y los laboratorios de control de calidad entregarán los resultados de su actividad al agente autor del encargo y, en todo caso, a la Dirección Facultativa.

2.1.3.2.3.- Conservación, almacenamiento y manipulación

- Durante el almacenamiento las armaduras se protegerán adecuadamente contra la lluvia, y de la agresividad de la atmósfera ambiental. Hasta el momento de su empleo, se conservarán en obra, cuidadosamente clasificadas según sus tipos, calidades, diámetros y procedencias, para garantizar la necesaria trazabilidad.
- Antes de su utilización y especialmente después de un largo periodo de almacenamiento en obra, se examinará el estado de su superficie, con el fin de asegurarse de que no presenta alteraciones perjudiciales. Una ligera capa de óxido en la superficie de las barras no se considera perjudicial para

Código Seguro De Verificación	Klw8bg3KegUc5Qa1T7d0pg==	Estado	Fecha y hora	
Firmado Por	Noemi Lorenzo Martinez - Arquitecto/a Ayuntamiento de Seron	Firmado	23/06/2022 11:03:52	
Observaciones		Página	66/163	
Uri De Verificación	https://ov.dipalme.org/verifirma/code/Klw8bg3KegUc5Qa1T7d0pg==			
Normativa	Este informe tiene carácter de copia electrónica auténtica con validez y eficacia administrativa de ORIGINAL (art. 27 Ley 39/2015).			

su utilización. Sin embargo, no se admitirán pérdidas de peso por oxidación superficial, comprobadas después de una limpieza con cepillo de alambres hasta quitar el óxido adherido, que sean superiores al 1% respecto al peso inicial de la muestra.

- En el momento de su utilización, las armaduras pasivas deben estar exentas de sustancias extrañas en su superficie tales como grasa, aceite, pintura, polvo, tierra o cualquier otro material perjudicial para su buena conservación o su adherencia.

2.1.3.2.4.- Recomendaciones para su uso en obra

- Para prevenir la corrosión, se deberá tener en cuenta todas las consideraciones relativas a los espesores de recubrimiento.
- Con respecto a los materiales empleados, se prohíbe poner en contacto las armaduras con otros metales de muy diferente potencial galvánico.
- Se prohíbe emplear materiales componentes (agua, áridos, aditivos y/o adiciones) que contengan iones despasivantes, como cloruros, sulfuros y sulfatos, en proporciones superiores a las establecidas.

2.2.- Prescripciones en cuanto a la Ejecución por Unidad de Obra.

Las prescripciones para la ejecución de cada una de las diferentes unidades de obra se organizan en los siguientes apartados:

MEDIDAS PARA ASEGURAR LA COMPATIBILIDAD ENTRE LOS DIFERENTES PRODUCTOS, ELEMENTOS Y SISTEMAS CONSTRUCTIVOS QUE COMPONEN LA UNIDAD DE OBRA.

Se especifican, en caso de que existan, las posibles incompatibilidades, tanto físicas como químicas, entre los diversos componentes que componen la unidad de obra, o entre el soporte y los componentes.

CARACTERÍSTICAS TÉCNICAS.

Se describe la unidad de obra, detallando de manera pormenorizada los elementos que la componen, con la nomenclatura específica correcta de cada uno de ellos, de acuerdo a los criterios que marca la propia normativa.

NORMATIVA DE APLICACIÓN.

Se especifican las normas que afectan a la realización de la unidad de obra.

CRITERIO DE MEDICIÓN EN PROYECTO.

Indica cómo se ha medido la unidad de obra en la fase de redacción del proyecto, medición que luego será comprobada en obra.

CONDICIONES PREVIAS QUE HAN DE CUMPLIRSE ANTES DE LA EJECUCIÓN DE LAS UNIDADES DE OBRA.

Antes de iniciarse los trabajos de ejecución de cada una de las unidades de obra, el Director de la Ejecución de la Obra habrá recepcionado los materiales y los certificados acreditativos exigibles, en base a lo establecido en la documentación pertinente por el técnico redactor del proyecto. Será preceptiva la aceptación previa por parte del Director de la Ejecución de la Obra de todos los materiales que constituyen la unidad de obra.

Código Seguro De Verificación	Klw8bg3KegUc5Qa1T7dOpg==	Estado	Fecha y hora
Firmado Por	Noemi Lorenzo Martinez - Arquitecto/a Ayuntamiento de Seron	Firmado	23/06/2022 11:03:52
Observaciones		Página	67/163
Uri De Verificación	https://ov.dipalme.org/verifirma/code/Klw8bg3KegUc5Qa1T7dOpg==		
Normativa	Este informe tiene carácter de copia electrónica auténtica con validez y eficacia administrativa de ORIGINAL (art. 27 Ley 39/2015).		



Así mismo, se realizarán una serie de comprobaciones previas sobre las condiciones del soporte, las condiciones ambientales del entorno, y la cualificación de la mano de obra, en su caso.

DEL SOPORTE.

Se establecen una serie de requisitos previos sobre el estado de las unidades de obra realizadas previamente, que pueden servir de soporte a la nueva unidad de obra.

AMBIENTALES.

En determinadas condiciones climáticas (viento, lluvia, humedad, etc.) no podrán iniciarse los trabajos de ejecución de la unidad de obra, o será necesario adoptar una serie de medidas protectoras.

DEL CONTRATISTA.

En algunos casos, será necesaria la presentación al Director de la Ejecución de la Obra de una serie de documentos por parte del Contratista, que acrediten su cualificación para realizar cierto tipo de trabajos.

PROCESO DE EJECUCIÓN.

En este apartado se desarrolla el proceso de ejecución de cada unidad de obra, asegurando en cada momento las condiciones que permitan conseguir el nivel de calidad previsto para cada elemento constructivo en particular.

FASES DE EJECUCIÓN.

Se enumeran, por orden de ejecución, las fases de las que consta el proceso de ejecución de la unidad de obra.

CONDICIONES DE TERMINACIÓN.

Se hace referencia a las condiciones en las que debe finalizarse cada unidad de obra, una vez aceptada, para que no interfiera negativamente en el proceso de ejecución del resto de unidades y quede garantizado su buen funcionamiento.

Una vez terminados los trabajos correspondientes a la ejecución de cada unidad de obra, el Contratista retirará los medios auxiliares y procederá a la limpieza del elemento realizado y de las zonas de trabajo, recogiendo los restos de materiales y demás residuos originados por las operaciones realizadas para ejecutar la unidad de obra, siendo todos ellos clasificados, cargados y transportados a centro de reciclaje, vertedero específico o centro de acogida o transferencia.

CONSERVACIÓN Y MANTENIMIENTO

En algunas unidades de obra se establecen las condiciones en que deben protegerse para la correcta conservación y mantenimiento en obra, hasta su recepción final.

COMPROBACIÓN EN OBRA DE LAS MEDICIONES EFECTUADAS EN PROYECTO Y ABONO DE LAS MISMAS.

Indica cómo se comprobarán en obra las mediciones de Proyecto, una vez superados todos los controles de calidad y obtenida la aceptación final por parte del Director de Ejecución de la Obra.

La medición del número de unidades de obra que ha de abonarse se realizará, en su caso, de acuerdo con las normas que establece este capítulo, tendrá lugar en presencia y con intervención del Contratista, entendiéndose que éste renuncia a tal derecho si, avisado oportunamente, no compareciese a tiempo. En tal caso, será válido el resultado que el Director de Ejecución de la Obra consigne.

Todas las unidades de obra se abonarán a los precios establecidos en el Presupuesto. Dichos precios se abonarán por las unidades terminadas y ejecutadas con arreglo al presente Pliego de Condiciones Técnicas Particulares y Prescripciones en cuanto a la Ejecución por Unidad de Obra.

Estas unidades comprenden el suministro, cánones, transporte, manipulación y empleo de los materiales, maquinaria, medios auxiliares, mano de obra necesaria para su ejecución y costes indirectos derivados de estos conceptos, así como cuantas necesidades circunstanciales se requieran

Código Seguro De Verificación	Klw8bg3KegUc5Qa1T7d0pg==	Estado	Fecha y hora
Firmado Por	Noemi Lorenzo Martinez - Arquitecto/a Ayuntamiento de Seron	Firmado	23/06/2022 11:03:52
Observaciones		Página	68/163
Url De Verificación	https://ov.dipalme.org/verifirma/code/Klw8bg3KegUc5Qa1T7d0pg==		
Normativa	Este informe tiene carácter de copia electrónica auténtica con validez y eficacia administrativa de ORIGINAL (art. 27 Ley 39/2015).		



para la ejecución de la obra, tales como indemnizaciones por daños a terceros u ocupaciones temporales y costos de obtención de los permisos necesarios, así como de las operaciones necesarias para la reposición de servidumbres y servicios públicos o privados afectados tanto por el proceso de ejecución de las obras como por las instalaciones auxiliares.

Igualmente, aquellos conceptos que se especifican en la definición de cada unidad de obra, las operaciones descritas en el proceso de ejecución, los ensayos y pruebas de servicio y puesta en funcionamiento, inspecciones, permisos, boletines, licencias, tasas o similares.

No será de abono al Contratista mayor volumen de cualquier tipo de obra que el definido en los planos o en las modificaciones autorizadas por la Dirección Facultativa. Tampoco le será abonado, en su caso, el coste de la restitución de la obra a sus dimensiones correctas, ni la obra que hubiese tenido que realizar por orden de la Dirección Facultativa para subsanar cualquier defecto de ejecución.

TERMINOLOGÍA APLICADA EN EL CRITERIO DE MEDICIÓN.

A continuación, se detalla el significado de algunos de los términos utilizados en los diferentes capítulos de obra.

ACONDICIONAMIENTO DEL TERRENO.

Volumen de tierras en perfil esponjado. La medición se referirá al estado de las tierras una vez extraídas. Para ello, la forma de obtener el volumen de tierras a transportar, será la que resulte de aplicar el porcentaje de esponjamiento medio que proceda, en función de las características del terreno.

Volumen de relleno en perfil compactado. La medición se referirá al estado del relleno una vez finalizado el proceso de compactación.

Volumen teórico ejecutado. Será el volumen que resulte de considerar las dimensiones de las secciones teóricas especificadas en los planos de Proyecto, independientemente de que las secciones excavadas hubieran quedado con mayores dimensiones.

CIMENTACIONES.

Superficie teórica ejecutada. Será la superficie que resulte de considerar las dimensiones de las secciones teóricas especificadas en los planos de Proyecto, independientemente de que la superficie ocupada por el hormigón hubiera quedado con mayores dimensiones.

Volumen teórico ejecutado. Será el volumen que resulte de considerar las dimensiones de las secciones teóricas especificadas en los planos de Proyecto, independientemente de que las secciones de hormigón hubieran quedado con mayores dimensiones.

ESTRUCTURAS.

Volumen teórico ejecutado. Será el volumen que resulte de considerar las dimensiones de las secciones teóricas especificadas en los planos de Proyecto, independientemente de que las secciones de los elementos estructurales hubieran quedado con mayores dimensiones.

ESTRUCTURAS (MUROS).

Deduciendo los huecos de superficie mayor de X m². Se aplicará el mismo criterio que para fachadas y particiones.

INSTALACIONES.

Longitud realmente ejecutada. Medición según desarrollo longitudinal resultante, considerando, en su caso, los tramos ocupados por piezas especiales.

Código Seguro De Verificación	Klw8bg3KegUc5Qa1T7d0pg==	Estado	Fecha y hora	
Firmado Por	Noemi Lorenzo Martinez - Arquitecto/a Ayuntamiento de Seron	Firmado	23/06/2022 11:03:52	
Observaciones		Página	69/163	
Uri De Verificación	https://ov.dipalme.org/verifirma/code/Klw8bg3KegUc5Qa1T7d0pg==			
Normativa	Este informe tiene carácter de copia electrónica auténtica con validez y eficacia administrativa de ORIGINAL (art. 27 Ley 39/2015).			

2.3.- Prescripciones sobre verificaciones en el edificio terminado

De acuerdo con el artículo 7.4 del CTE, en la obra terminada, bien sobre el edificio en su conjunto, o bien sobre sus diferentes partes y sus instalaciones, parcial o totalmente terminadas, deben realizarse, además de las que puedan establecerse con carácter voluntario, las comprobaciones y pruebas de servicio previstas en el proyecto u ordenadas por la Dirección Facultativa y las exigidas por la legislación aplicable.

2.4.- Prescripciones en relación con el almacenamiento, manejo, separación y otras operaciones de gestión de los residuos de construcción y demolición

El almacenamiento, el manejo, la separación y el resto de las operaciones de gestión de los residuos de construcción y demolición, cumplirán las prescripciones particulares que a continuación se exponen.

El depósito temporal de los escombros se realizará en contenedores metálicos con la ubicación y condiciones establecidas en las ordenanzas municipales, o bien en sacos industriales con un volumen inferior a un metro cúbico, quedando debidamente señalizados y segregados del resto de residuos.

Aquellos residuos valorizables como maderas, plásticos, chatarra, etc., se depositarán en contenedores debidamente señalizados y segregados del resto de residuos, con el fin de facilitar su gestión.

Los contenedores deberán estar pintados con colores vivos, que sean visibles durante la noche, y deben contar con una banda de material reflectante de al menos 15 centímetros a lo largo de todo su perímetro, figurando de forma clara y legible la siguiente información:

- Razón social
- Código de Identificación Fiscal (C.I.F.)
- Número de teléfono del titular del contenedor/envase
- Número de inscripción en el Registro de Transportistas de Residuos del titular del contenedor.

Dicha información deberá quedar también reflejada, a través de adhesivos o placas, en los envases industriales u otros elementos de contención.

El responsable de la obra a la que presta servicio el contenedor adoptará las medidas pertinentes para evitar que se depositen residuos ajenos a la misma. Los contenedores permanecerán cerrados o cubiertos fuera del horario de trabajo, con el fin de evitar el depósito de restos ajenos a la obra y el derramamiento de los residuos.

En el equipo de obra se deberán establecer los medios humanos, técnicos y procedimientos de separación que se dedicarán a cada tipo de residuo.

Se deberán cumplir las prescripciones establecidas en las ordenanzas municipales y los requisitos y condiciones de la licencia de obra, especialmente si obligan a la separación en origen de determinadas materias objeto de reciclaje o deposición, debiendo el constructor o el jefe de obra realizar una evaluación económica de las condiciones en las que es viable esta operación, considerando las posibilidades reales de llevarla a cabo, es decir, que la obra o construcción lo permita y que se disponga de plantas de reciclaje o gestores adecuados.

El constructor deberá efectuar un estricto control documental, de modo que los transportistas y gestores de RCDs presenten los vales de cada retirada y entrega en destino final. En el caso de que los residuos se reutilicen en otras obras o proyectos de restauración, se deberá aportar evidencia documental del destino final.

Los restos derivados del lavado de las canaletas de las cubas de suministro de hormigón prefabricado serán considerados como residuos y gestionados como les corresponde, atendiendo a la Lista Europea de Residuos LER 17 01 01 "Hormigón (hormigones, morteros y prefabricados)".

Código Seguro De Verificación	Klw8bg3KegUc5Qa1T7dOpg==	Estado	Fecha y hora
Firmado Por	Noemi Lorenzo Martinez - Arquitecto/a Ayuntamiento de Seron	Firmado	23/06/2022 11:03:52
Observaciones		Página	70/163
Uri De Verificación	https://ov.dipalme.org/verifirma/code/Klw8bg3KegUc5Qa1T7dOpg==		
Normativa	Este informe tiene carácter de copia electrónica auténtica con validez y eficacia administrativa de ORIGINAL (art. 27 Ley 39/2015).		



Se evitará la contaminación mediante productos tóxicos o peligrosos de los materiales plásticos, restos de madera, acopios o contenedores de escombros, con el fin de proceder a su adecuada segregación.

Las tierras superficiales que puedan destinarse a jardinería o a la recuperación de suelos degradados serán cuidadosamente retiradas y almacenadas durante el menor tiempo posible, dispuestas en caballones de altura no superior a 2 metros, evitando la humedad excesiva, su manipulación y su contaminación.

Los residuos que contengan amianto cumplirán los preceptos dictados por el Real Decreto 108/1991, sobre la prevención y reducción de la contaminación del medio ambiente producida por el amianto, Art. 7., así como la legislación laboral de aplicación. Para determinar la condición de residuos peligrosos o no peligrosos, se seguirá el proceso indicado en la Orden MAM/304/2002, Anexo II. Lista de Residuos. Punto 17 06 05* (6).

Código Seguro De Verificación	Klw8bg3KegUc5Qa1T7dOpg==	Estado	Fecha y hora
Firmado Por	Noemi Lorenzo Martinez - Arquitecto/a Ayuntamiento de Seron	Firmado	23/06/2022 11:03:52
Observaciones		Página	71/163
Uri De Verificación	https://ov.dipalme.org/verifirma/code/Klw8bg3KegUc5Qa1T7dOpg==		
Normativa	Este informe tiene carácter de copia electrónica auténtica con validez y eficacia administrativa de ORIGINAL (art. 27 Ley 39/2015).		



ESTUDIO DE SEGURIDAD Y SALUD

Código Seguro De Verificación	Klw8bg3KegUc5Qa1T7dOpg==	Estado	Fecha y hora
Firmado Por	Noemi Lorenzo Martinez - Arquitecto/a Ayuntamiento de Seron	Firmado	23/06/2022 11:03:52
Observaciones		Página	72/163
Uri De Verificación	https://ov.dipalme.org/verifirma/code/Klw8bg3KegUc5Qa1T7dOpg==		
Normativa	Este informe tiene carácter de copia electrónica auténtica con validez y eficacia administrativa de ORIGINAL (art. 27 Ley 39/2015).		



I. INTRODUCCIÓN

1.1 Justificación del Estudio Básico de Seguridad y Salud

El Real Decreto 1627/1.997 de 24 de Octubre, por el que se establecen disposiciones mínimas de seguridad y salud en las obras de construcción, establece en el apartado 2 del Artículo 4 que en los proyectos de obra no incluidos en los supuestos previstos en el apartado 1 del mismo Artículo, el promotor estará obligado a que en la fase de redacción del proyecto se elabore un Estudio Básico de Seguridad y Salud.

Por lo tanto, hay que comprobar que se dan **todos** los supuestos siguientes:

- a) El Presupuesto de Ejecución por Contrata (PEC) **es inferior** a 450.000 euros

$$\text{PEC} = \text{PEM} + \text{Gastos Generales} + \text{Beneficio Industrial} + \text{IVA} = \mathbf{68.980,32 \text{ euros.}}$$

$$\text{PEM} = \text{Presupuesto de Ejecución Material}$$

- b) La obra tiene una duración estimada superior a 30 días laborables pero no se emplea en ningún momento a **más** de 20 trabajadores **simultáneamente**.

$$\text{Plazo de ejecución previsto} = \mathbf{90 \text{ días.}}$$

$$\text{N}^\circ \text{ de trabajadores previsto que trabajen simultáneamente} = \mathbf{3}$$

- c) El volumen de mano de obra estimada es inferior a 500 trabajadores-día (suma de los días de trabajo del total de los trabajadores en la obra).

$$\text{N}^\circ \text{ de trabajadores-día} = \mathbf{408}$$

Este número se puede estimar con la siguiente expresión:

$$\frac{\text{PEM} \times \text{MO}}{\text{CM}}$$

PEM = Presupuesto de Ejecución Material.

MO = Influencia del coste de la mano de obra en el PEM en tanto por uno (varía entre 0,4 y 0,5).

CM = Coste medio diario del trabajador de la construcción (*consultar convenio colectivo construcción*).

- d) **No es** una obra de túneles, galerías, conducciones subterráneas o presas.

Como no se da ninguno de los supuestos previstos en el apartado 1 del Artículo 4 del R.D. 1627/1.997 se redacta el presente ESTUDIO BÁSICO DE SEGURIDAD Y SALUD.

1.2 Objeto del Estudio Básico de Seguridad y Salud

Conforme se especifica en el apartado 2 del Artículo 6 del R.D. 1627/1.997, el Estudio Básico deberá precisar:

- Las normas de seguridad y salud aplicables en la obra.
- La identificación de los riesgos laborales que puedan ser evitados, indicando las medidas técnicas necesarias.
- Relación de los riesgos laborales que no pueden eliminarse conforme a lo señalado anteriormente especificando las medidas preventivas y protecciones técnicas tendentes a controlar y reducir riesgos valorando su eficacia, en especial cuando se propongan medidas alternativas (en su caso, se tendrá en cuenta cualquier tipo de actividad que se lleve a cabo en la misma y contendrá medidas específicas relativas a los trabajos incluidos en uno o varios de los apartados del Anexo II del Real Decreto.)
- Previsiones e informaciones útiles para efectuar en su día, en las debidas condiciones de seguridad y salud, los previsibles trabajos posteriores.

Código Seguro De Verificación	K1w8bg3KegUc5Qa1T7dOpg==	Estado	Fecha y hora
Firmado Por	Noemi Lorenzo Martinez - Arquitecto/a Ayuntamiento de Seron	Firmado	23/06/2022 11:03:52
Observaciones		Página	73/163
Url De Verificación	https://ov.dipalme.org/verifirma/code/K1w8bg3KegUc5Qa1T7dOpg==		
Normativa	Este informe tiene carácter de copia electrónica auténtica con validez y eficacia administrativa de ORIGINAL (art. 27 Ley 39/2015).		



2. NORMAS DE SEGURIDAD APLICABLES EN LA OBRA

- Ley 31/ 1.995 de 8 de noviembre, de Prevención de Riesgos Laborales.
- Real Decreto 485/1997 de 14 de abril, sobre Señalización de seguridad en el trabajo.
- Real Decreto 486/1997 de 14 de abril, sobre Seguridad y Salud en los lugares de trabajo.
- Real Decreto 487/1997 de 14 de abril, sobre Manipulación de cargas.
- Real Decreto 773/1997 de 30 de mayo, sobre Utilización de Equipos de Protección Individual.
- Real Decreto 39/1997 de 17 de enero, Reglamento de los Servicios de Prevención.
- Real Decreto 1215/1997 de 18 de julio, sobre Utilización de Equipos de Trabajo.
- Real Decreto 1627/1997 de 24 de octubre, por el que se establecen disposiciones mínimas de seguridad y salud en las obras de construcción.
- Real Decreto 604/2006, de 19 de mayo, por el que se modifican el Real Decreto 39/1997, de 17 de enero, por el que aprueba el Reglamento de los Servicios de Prevención, y el Real Decreto 1627/1997, de 24 de octubre, por el que se establecen disposiciones mínimas de seguridad y salud en las obras de construcción.
- Estatuto de los Trabajadores (Ley 8/1.980, Ley 32/1.984, Ley 11/1.994).
- Ordenanza de Trabajo de la Construcción, Vidrio y Cerámica (O.M. 28-08-70, O.M. 28-07-77, O.M. 4-07-83, en los títulos no derogados).

3. MEMORIA DESCRIPTIVA

3.1. TRABAJOS PREVIOS A LA REALIZACIÓN DE LA OBRA

Deberá realizarse la revisión del vallado del perímetro de la parcela antes del inicio de la obra. Las condiciones del vallado deberán ser:

- Tendrá 2 metros de altura.
- Portón para acceso de vehículos de 4,5 metros de anchura y puerta independiente para acceso de personal.

Deberá presentar como mínimo la señalización de:

- Prohibido aparcar en la zona de entrada de vehículos.
- Prohibido el paso de peatones por la entrada de vehículos.
- Obligatoriedad del uso del casco en el recinto de la obra.
- Prohibición de entrada a toda persona ajena a la obra.
- Cartel de obra.
- Realización de una caseta para acometida general en la que se tendrá en cuenta el Reglamento Electrotécnico de Baja Tensión.

3.2. SERVICIOS HIGIENICOS, VESTUARIO Y OFICINA DE OBRA

En función del número máximo de operarios que se pueden encontrar en fase de obra, determinaremos la superficie y elementos necesarios para estas instalaciones. En nuestro caso la mayor presencia de personal simultáneo se consigue con 10 trabajadores, determinando los siguientes elementos sanitarios:

* | Ducha. * | Inodoro. * | Lavabo. * | Espejo.

Complementados por los elementos auxiliares necesarios: Toalleros, jaboneras, etc. Los vestuarios estarán provistos de asientos y taquillas individuales, con llave, para guardar la ropa y el calzado. Deberá disponerse de agua caliente y fría en duchas y lavabos. En la zona de vestuarios de obra se instalará un botiquín de primeros auxilios con el contenido mínimo indicado por la legislación vigente, y un extintor de polvo seco polivalente de eficacia 13 A.

3.3. INSTALACIÓN ELÉCTRICA PROVISIONAL DE LA OBRA

Riesgos detectables más comunes.

- Heridas punzantes en manos.

Código Seguro De Verificación	K1w8bg3KegUc5Qa1T7dOpg==	Estado	Fecha y hora
Firmado Por	Noemi Lorenzo Martinez - Arquitecto/a Ayuntamiento de Seron	Firmado	23/06/2022 11:03:52
Observaciones		Página	74/163
Uri De Verificación	https://ov.dipalme.org/verifirma/code/K1w8bg3KegUc5Qa1T7dOpg==		
Normativa	Este informe tiene carácter de copia electrónica auténtica con validez y eficacia administrativa de ORIGINAL (art. 27 Ley 39/2015).		



- Caídas al mismo nivel.
- Electrocución; contactos eléctricos directos e indirectos derivados esencialmente de:
 - Trabajos con tensión.
 - Intentar trabajar sin tensión pero sin cerciorarse de que está efectivamente interrumpida o que no puede conectarse inopinadamente.
 - Mal funcionamiento de los mecanismos y sistemas de protección.
 - Usar equipos inadecuados o deteriorados.
 - Mal comportamiento o incorrecta instalación del sistema de protección contra contactos eléctricos indirectos en general, y de la toma de tierra en particular.

Normas o medidas preventivas tipo.

A) Sistema de protección contra contactos indirectos. Para la prevención de posibles contactos eléctricos indirectos, el sistema de protección elegido es el de puesta a tierra de las masas y dispositivos de corte por intensidad de defecto (interruptores diferenciales).

B) Normas de prevención tipo para los cables.

- El calibre o sección del cableado será el especificado en planos y de acuerdo a la carga eléctrica que ha de soportar en función de la maquinaria e iluminación prevista.
- Todos los conductores utilizados serán aislados de tensión nominal de 1000 voltios como mínimo y sin defectos apreciables (rasgones, repelones y asimilables). No se admitirán tramos defectuosos en este sentido.
- La distribución desde el cuadro general de obra a los cuadros secundarios (o de planta), se efectuará mediante canalizaciones enterradas.
- En caso de efectuarse tendido de cables y mangueras, este se realizará a una altura mínima de 2m. en los lugares peatonales y de 5 m. en los de vehículos, medidos sobre el nivel del pavimento.
- El tendido de los cables para cruzar viales de obra, como ya se ha indicado anteriormente, se efectuará enterrado.
- Se realizará el "paso del cable" mediante una cubrición permanente de tabloncillos que tendrán por objeto el proteger mediante reparto de cargas, y señalar la existencia del "paso eléctrico" a los vehículos. La profundidad de la zanja mínima, será entre 40 y 50 cm.; el cable irá además protegido en el interior de un tubo rígido, bien de fibrocemento, bien de plástico rígido curva.
- Caso de tener que efectuar empalmes entre mangueras se tendrá en cuenta:
 - a) Siempre estarán elevados. Se prohíbe mantenerlos en el suelo.
 - b) Los empalmes provisionales entre mangueras, se ejecutarán mediante conexiones normalizadas estancos antihumedad.
 - c) Los empalmes definitivos se ejecutarán utilizando cajas de empalmes normalizados estancos de seguridad.
- La interconexión de los cuadros secundarios en planta baja, se efectuará mediante canalizaciones enterradas, o bien mediante mangueras, en cuyo caso serán colgadas a una altura sobre el pavimento en torno a los 2m., para evitar accidentes por agresión a las mangueras por uso a ras del suelo.
- El trazado de las mangueras de suministro eléctrico no coincidirá con el de suministro provisional de agua a las plantas.
- Las mangueras de "alargadera".
 - a) Si son para cortos períodos de tiempo, podrán llevarse tendidas por el suelo, pero arrimadas a los paramentos verticales.
 - b) Se empalmarán mediante conexiones normalizadas estancos antihumedad o fundas aislantes termorretráctiles, con protección mínima contra chorros de agua (protección recomendable IP. 447).

C) Normas de prevención tipo para los interruptores

- Se ajustarán expresamente, a los especificados en el Reglamento Electrotécnico de Baja Tensión.

Código Seguro De Verificación	K1w8bg3KegUc5Qa1T7dOpg==	Estado	Fecha y hora	
Firmado Por	Noemi Lorenzo Martinez - Arquitecto/a Ayuntamiento de Seron	Firmado	23/06/2022 11:03:52	
Observaciones		Página	75/163	
Uri De Verificación	https://ov.dipalme.org/verifirma/code/K1w8bg3KegUc5Qa1T7dOpg==			
Normativa	Este informe tiene carácter de copia electrónica auténtica con validez y eficacia administrativa de ORIGINAL (art. 27 Ley 39/2015).			

- Los interruptores se instalarán en el interior de cajas normalizadas, provistas de puerta de entrada con cerradura de seguridad.
- Las cajas de interruptores poseerán adherida sobre su puerta una señal normalizada de "peligro, electricidad".
- Las cajas de interruptores serán colgadas, bien de los paramentos verticales, bien de "pies derechos" estables.

D) Normas de prevención tipo para los cuadros eléctricos.

- Serán metálicos de tipo para la intemperie, con puerta y cerraja de seguridad (con llave), según norma UNE-20324.
- Pese a ser de tipo para la intemperie, se protegerán del agua de lluvia mediante viseras eficaces como protección adicional.
- Los cuadros eléctricos metálicos tendrán la carcasa conectada a tierra.
- Poseerán adherida sobre la puerta una señal normalizada de "peligro, electricidad".
- Se colgarán pendientes de tableros de madera recibidos a los parámetros verticales o bien, a "pies derechos" firmes.
- Poseerán tomas de corriente para conexiones normalizadas blindadas para intemperie, en número determinado según el cálculo realizado. (Grado de protección recomendable IP. 447).
- Los cuadros eléctricos de esta obra, estarán dotados de enclavamiento eléctrico de apertura.

E) Normas de prevención tipo para las tomas de energía.

- Las tomas de corriente irán provistas de interruptores de corte omnipolar que permita dejarlas sin tensión cuando no hayan de ser utilizadas.
- Las tomas de corriente de los cuadros se efectuarán de los cuadros de distribución, mediante clavijas normalizadas blindadas (protegidas contra contactos directos).
- La instalación poseerá todos los interruptores automáticos definidos en los planos como necesarios; Su cálculo se ha efectuado siempre minorando con el fin de que actúen dentro del margen de seguridad; es decir, antes de que el conductor al que protegen, llegue a la carga máxima admisible.
- Los interruptores automáticos se hallarán instalados en todas las líneas de toma de corriente de los cuadros de distribución, así como en las de alimentación a las máquinas, aparatos y máquinas-herramienta de funcionamiento eléctrico, tal y como queda reflejado en el esquema unifilar.
- Los circuitos generales estarán igualmente protegidos con interruptores automáticos o magnetotérmicos.
- Todos los circuitos eléctricos se protegerán asimismo mediante disyuntores diferenciales.
- Los disyuntores diferenciales se instalarán de acuerdo con las siguientes sensibilidades:
 - 300 mA.- (según R.E.B.T.) - Alimentación a la maquinaria.
 - 30 mA.- (según R.E.B.T.) - Alimentación a la maquinaria como mejora del nivel de seguridad.
 - 30 mA.- Para las instalaciones eléctricas de alumbrado no portátil.
- El alumbrado portátil se alimentará a 24 v. mediante transformadores de seguridad, preferentemente con separación de circuitos.

F) Normas de prevención tipo para las tomas de tierra.

- La red general de tierra deberá ajustarse a las especificaciones detalladas en la Instrucción MIBT.039 del vigente Reglamento Electrotécnico para Baja Tensión, así como todos aquellos aspectos especificados en la Instrucción MI.BT.023 mediante los cuales pueda mejorarse la instalación.

Código Seguro De Verificación	Klw8bg3KegUc5Qa1T7dOpg==	Estado	Fecha y hora	
Firmado Por	Noemi Lorenzo Martinez - Arquitecto/a Ayuntamiento de Seron	Firmado	23/06/2022 11:03:52	
Observaciones		Página	76/163	
Uri De Verificación	https://ov.dipalme.org/verifirma/code/Klw8bg3KegUc5Qa1T7dOpg==			
Normativa	Este informe tiene carácter de copia electrónica auténtica con validez y eficacia administrativa de ORIGINAL (art. 27 Ley 39/2015).			

- Caso de tener que disponer de un transformador en la obra, será dotado de una toma de tierra ajustada a los Reglamentos vigentes y a las normas propias de la compañía eléctrica suministradora en la zona.
- Las partes metálicas de todo equipo eléctrico dispondrán de toma de tierra.
- El neutro de la instalación estará puesto a tierra.
- La toma de tierra en una primera fase se efectuará a través de una pica o placa a ubicar junto al cuadro general, desde el que se distribuirá a la totalidad de los receptores de la instalación. Cuando la toma general de tierra definitiva del edificio se halle realizada, será esta la que se utilice para la protección de la instalación eléctrica provisional de obra.
- El hilo de toma de tierra, siempre estará protegido con macarrón en colores amarillo y verde. Se prohíbe expresamente utilizarlo para otros usos. Únicamente podrá utilizarse conductor o cable de cobre desnudo de 95 mm. de sección como mínimo en los tramos enterrados horizontalmente y que serán considerados como electrodo artificial de la instalación.
- La red general de tierra será única para la totalidad de la instalación incluidas las uniones a tierra de los carriles para estancia o desplazamiento de las grúas.
- Caso de que las grúas pudiesen aproximarse a una línea eléctrica de media o alta tensión carente de apantallamiento aislante adecuado, la toma de tierra, tanto de la grúa como de sus carriles, deberá ser eléctricamente independiente de la red general de tierra de la instalación eléctrica provisional de obra.
- Los receptores eléctricos dotados de sistema de protección por doble aislamiento y los alimentados mediante transformador de separación de circuitos, carecerán de conductor de protección, a fin de evitar su referenciación a tierra. El resto de carcasas de motores o máquinas se conectarán debidamente a la red general de tierra.
- Las tomas de tierra estarán situadas en el terreno de tal forma, que su funcionamiento y eficacia sea el requerido por la instalación.
- La conductividad del terreno se aumentará vertiendo en el lugar de hincado de la pica (placa o conductor) agua de forma periódica.
- El punto de conexión de la pica (placa o conductor), estará protegido en el interior de una arqueta practicable.

G) Normas de prevención tipo para la instalación de alumbrado.

- Las masas de los receptores fijos de alumbrado, se conectarán a la red general de tierra mediante el correspondiente conductor de protección. Los aparatos de alumbrado portátiles, excepto los utilizados con pequeñas tensiones, serán de tipo protegido contra los chorros de agua (Grado de protección recomendable IP.447).
- El alumbrado de la obra, cumplirá las especificaciones establecidas en las Ordenanzas de Trabajo de la Construcción, Vidrio y Cerámica y General de Seguridad e Higiene en el Trabajo.
- La iluminación de los tajos será mediante proyectores ubicados sobre "pies derechos" firmes.
- La energía eléctrica que deba suministrarse a las lámparas portátiles para la iluminación de tajos encharcados, (o húmedos), se servirá a través de un transformador de corriente con separación de circuitos que la reduzca a 24 voltios.
- La iluminación de los tajos se situará a una altura en torno a los 2 m., medidos desde la superficie de apoyo de los operarios en el puesto de trabajo.
- La iluminación de los tajos, siempre que sea posible, se efectuará cruzada con el fin de disminuir sombras.
- Las zonas de paso de la obra estarán permanentemente iluminadas evitando rincones oscuros.

Código Seguro De Verificación	Klw8bg3KegUc5Qa1T7d0pg==	Estado	Fecha y hora	
Firmado Por	Noemi Lorenzo Martinez - Arquitecto/a Ayuntamiento de Seron	Firmado	23/06/2022 11:03:52	
Observaciones		Página	77/163	
Url De Verificación	https://ov.dipalme.org/verifirma/code/Klw8bg3KegUc5Qa1T7d0pg==			
Normativa	Este informe tiene carácter de copia electrónica auténtica con validez y eficacia administrativa de ORIGINAL (art. 27 Ley 39/2015).			

H) Normas de seguridad tipo, de aplicación durante el mantenimiento y reparaciones de la instalación eléctrica provisional de obra.

- El personal de mantenimiento de la instalación será electricista, y preferentemente en posesión de carné profesional correspondiente.
- Toda la maquinaria eléctrica se revisará periódicamente, y en especial, en el momento en el que se detecte un fallo, momento en el que se la declarara "fuera de servicio" mediante desconexión eléctrica y el cuelgue del rótulo correspondiente en el cuadro de gobierno.
- La maquinaria eléctrica, será revisada por personal especialista en cada tipo de máquina.
- Se prohíben las revisiones o reparaciones bajo corriente. Antes de iniciar una reparación se desconectará la máquina de la red eléctrica, instalando en el lugar de conexión un letrero visible, en el que se lea: **"NO CONECTAR, HOMBRES TRABAJANDO EN LA RED"**.
- La ampliación o modificación de líneas, cuadros y asimilables solo la efectuarán los electricistas.

Normas o medidas de protección tipo.

- Los cuadros eléctricos de distribución, se ubicarán siempre en lugares de fácil acceso.
- Los cuadros eléctricos no se instalarán en el desarrollo de las rampas de acceso al fondo de la excavación (pueden ser arrancados por la maquinaria o camiones y provocar accidentes).
- Los cuadros eléctricos de intemperie, por protección adicional se cubrirán con viseras contra la lluvia.
- Los postes provisionales de los que colgar las mangueras eléctricas no se ubicarán a menos de 2 m. (como norma general), del borde de la excavación, carretera y asimilables.
- El suministro eléctrico al fondo de una excavación se ejecutará por un lugar que no sea la rampa de acceso, para vehículos o para el personal, (nunca junto a escaleras de mano).
- Los cuadros eléctricos, en servicio, permanecerán cerrados con las cerraduras de seguridad de triángulo, (o de llave) en servicio.
- No se permite la utilización de fusibles rudimentarios (trozos de cableado, hilos, etc.). Hay que utilizar "cartuchos fusibles normalizados" adecuados a cada caso.

3.4. FASES DE EJECUCIÓN DE LA OBRA

3.4.1. Movimiento de tierras.

Riesgos más comunes:

- Desplome de tierras.
- Caída de personas, vehículos, maquinaria u objetos desde el borde de coronación de la excavación.
- Caída de personas al mismo nivel.

Normas o medidas preventivas.

- La coronación de los muros de contención, se protegerá mediante una barandilla de 90 cm. de altura, formada por pasamanos, listón intermedio y rodapié, situada a 0,50 metros como mínimo del borde de coronación del muro. Independientemente del vallado de dos metros a situar en todo el perímetro de la obra.
- Dicha barandilla se situará a 1,50 m. de distancia del borde del vaciado.
- Se inspeccionarán antes de la reanudación de trabajos interrumpidos por cualquier causa el buen comportamiento de las entibaciones, comunicando cualquier anomalía a la Dirección de la Obra tras haber paralizado los trabajos sujetos al riesgo detectado.

Código Seguro De Verificación	Klw8bg3KegUc5Qa1T7dOpg==	Estado	Fecha y hora	
Firmado Por	Noemi Lorenzo Martinez - Arquitecto/a Ayuntamiento de Seron	Firmado	23/06/2022 11:03:52	
Observaciones		Página	78/163	
Url De Verificación	https://ov.dipalme.org/verifirma/code/Klw8bg3KegUc5Qa1T7dOpg==			
Normativa	Este informe tiene carácter de copia electrónica auténtica con validez y eficacia administrativa de ORIGINAL (art. 27 Ley 39/2015).			

- Se prohíbe permanecer (o trabajar) en el entorno del radio de acción del brazo de una máquina para el movimiento de tierras.
- Se prohíbe permanecer (o trabajar) al pié de un frente de excavación recientemente abierto, antes de haber procedido a su saneo, (entibado, etc.).
- Las maniobras de carga a cuchara de camiones, serán dirigidas por el Capataz, (Encargado o Delegado de Prevención).

Prendas de protección personal recomendables.

- Ropa de trabajo.
- Casco de polietileno (lo utilizarán, a parte del personal a pié, los maquinistas y camioneros, que deseen o deban abandonar las correspondientes cabinas de conducción).
- Botas de seguridad.
- Botas de goma (o P.V.C.) de seguridad.
- Trajes impermeables para ambientes lluviosos.
- Guantes de cuero, goma o P.V.C.

3.4.2. Cimentación.

Riesgos detectados más comunes.

- Desplome de tierras.
- Deslizamiento de la coronación de los pozos de cimentación.
- Caída de personas desde el borde de los pozos.
- Dermatitis por contacto con el hormigón.
- Lesiones por heridas punzantes en manos y pies.
- Electrocutación.

Normas y medidas preventivas tipo.

- No se acopiarán materiales ni se permitirá el paso de vehículos al borde de los pozos de cimentación.
- Se procurará introducir la ferralla totalmente elaborada en el interior de los pozos para no realizar las operaciones de atado en su interior.
- Los vibradores eléctricos estarán conectados a tierra.
- Para las operaciones de hormigonado y vibrado desde posiciones sobre la cimentación se establecerán plataformas de trabajo móviles, formadas por un mínimo de tres tablonos que se dispondrán perpendicularmente al eje de la zanja o zapata.

Prendas de protección personal recomendables.

- Casco de polietileno (preferiblemente con barboquejo).
- Guantes de cuero y de goma.
- Botas de seguridad.
- Botas de goma o P.V.C. de seguridad.
- Gafas de seguridad.
- Ropa de trabajo.
- Trajes impermeables para tiempo lluvioso.

3.4.3. Estructuras.

ENCOFRADOS

Riesgos más frecuentes.

- Desprendimientos por mal apilado de la madera.
- Golpes en las manos durante la clavazón.

Código Seguro De Verificación	K1w8bg3KegUc5Qa1T7d0pg==	Estado	Fecha y hora	
Firmado Por	Noemi Lorenzo Martinez - Arquitecto/a Ayuntamiento de Seron	Firmado	23/06/2022 11:03:52	
Observaciones		Página	79/163	
Uri De Verificación	https://ov.dipalme.org/verifirma/code/K1w8bg3KegUc5Qa1T7d0pg==			
Normativa	Este informe tiene carácter de copia electrónica auténtica con validez y eficacia administrativa de ORIGINAL (art. 27 Ley 39/2015).			

- Vuelcos de los paquetes de madera (tablones, tableros, puntales, correas, soportes, etc.), durante las maniobras de izado a las plantas.
- Caída de madera al vacío durante las operaciones de desencofrado.
- Caída de personas por el borde o huecos del forjado.
- Caída de personas al mismo nivel.
- Cortes al utilizar las sierras de mano.
- Cortes al utilizar la sierra circular de mesa.
- Pisadas sobre objetos punzantes.
- Electrocuación por anulación de tomas de tierra de maquinaria.
- Sobreesfuerzos por posturas inadecuadas.
- Golpes en general por objetos.
- Dermatitis por contactos con el cemento.
- Los derivados de trabajos sobre superficies mojadas.

Normas y medidas preventivas tipo.

- Queda prohibido encofrar sin antes haber cubierto el riesgo de caída desde altura mediante la instalación o rectificación de las redes o instalación de barandillas.
- El izado de los tableros se efectuará mediante bateas emplintadas en cuyo interior se dispondrán los tableros ordenados y sujetos mediante flejes o cuerdas.
- Se prohíbe la permanencia de operarios en las zonas de batido de cargas durante las operaciones de izado de tablones, sopandas, puntales y ferralla; igualmente, se procederá durante la elevación de viguetas, nervios, armaduras, pilares, bovedillas, etc.
- El izado de viguetas prefabricadas se ejecutará suspendiendo la carga de dos puntos tales, que la carga permanezca estable.
- El izado de bovedillas, se efectuará sin romper los paquetes en los que se suministran de fábrica, transportándolas sobre una batea emplintada.
- El izado de bovedillas sueltas se efectuará sobre bateas emplintadas. Las bovedillas se cargarán ordenadamente y se amarrarán para evitar su caída durante la elevación o transporte.
- Se advertirá del riesgo de caída a distinto nivel al personal que deba caminar sobre el entablado.
- Se recomienda evitar pisar por los tableros excesivamente alabeados, que deberán desecharse de inmediato antes de su puesta.
- Se recomienda caminar apoyando los pies en dos tableros a la vez, es decir, sobre las juntas.
- El desprendimiento de los tableros se ejecutará mediante cuña metálica, realizando la operación desde una zona ya desencofrada.
- Concluido el desencofrado, se apilarán los tableros ordenadamente para su transporte sobre bateas emplintadas, sujetas con sogas atadas con nudos de marinero (redes, lonas, etc.).
- Terminado el desencofrado, se procederá a un barrido de la planta para retirar los escombros y proceder a su vertido mediante trompas (o bateas emplintadas).
- Se cortarán los latiguillos y separadores en los pilares ya ejecutados para evitar el riesgo de cortes y pinchazos al paso de los operarios cerca de ellos.
- El ascenso y descenso del personal a los encofrados se efectuará a través de escaleras de mano reglamentarias.
- Se instalarán listones sobre los fondos de madera de las losas de escalera, para permitir un más seguro tránsito en esta fase y evitar deslizamientos.
- Se instalarán cubridores de madera sobre las esperas de ferralla de las losas de escalera.

Código Seguro De Verificación	Klw8bg3KegUc5Qa1T7d0pg==	Estado	Fecha y hora	
Firmado Por	Noemi Lorenzo Martinez - Arquitecto/a Ayuntamiento de Seron	Firmado	23/06/2022 11:03:52	
Observaciones		Página	80/163	
Uri De Verificación	https://ov.dipalme.org/verifirma/code/Klw8bg3KegUc5Qa1T7d0pg==			
Normativa	Este informe tiene carácter de copia electrónica auténtica con validez y eficacia administrativa de ORIGINAL (art. 27 Ley 39/2015).			

- Se instalarán barandillas reglamentarias en los frentes de aquellas losas horizontales, para impedir la caída al vacío de las personas.
- Se esmerará el orden y la limpieza durante la ejecución de los trabajos.
- Los clavos sueltos o arrancados se eliminarán mediante un barrido y apilado en lugar conocido para su posterior retirada.
- Una vez concluido un determinado tajo, se limpiará eliminando todo el material sobrante, que se apilará, en un lugar conocido para su posterior retirada.
- Los huecos del forjado, se cubrirán con madera clavada sobre las tabicas perimetrales antes de proceder al armado.
- Los huecos del forjado permanecerán siempre tapados para evitar caídas a distinto nivel.
- El acceso entre forjados se realizará a través de la rampa de escalera que será la primera en hormigonarse.
- Inmediatamente que el hormigón lo permita, se peldañeará.

Prendas de protección personal recomendables.

- Casco de polietileno (preferiblemente con barbuquejo).
- Botas de seguridad.
- Cinturones de seguridad (Clase C).
- Guantes de cuero.
- Gafas de seguridad antiproyecciones.
- Ropa de trabajo.
- Botas de goma o P.V.C. de seguridad.
- Trajes para tiempo lluvioso.

TRABAJOS CON FERRALLA. MANIPULACIÓN Y PUESTA EN OBRA.

Riesgos detectables más comunes.

- Cortes y heridas en manos y pies por manejo de redondos de acero.
- Aplastamientos durante las operaciones de carga y descarga de paquetes de ferralla.
- Tropiezos y torceduras al caminar sobre las armaduras.
- Los derivados de las eventuales roturas de redondos de acero durante el estirado o doblado.
- Sobreesfuerzos.
- Caídas al mismo nivel (entre plantas, escaleras, etc.).
- Caídas a distinto nivel.
- Golpes por caída o giro descontrolado de la carga suspendida.

Normas o medidas preventivas tipo.

- Se habilitará en obra un espacio dedicado al acopio clasificado de los redondos de ferralla próximo al lugar de montaje de armaduras, tal como se describe en los planos.
- Los paquetes de redondos se almacenarán en posición horizontal sobre durmientes de madera.
- El transporte aéreo de paquetes de armaduras mediante grúa se ejecutará suspendiendo la carga de dos puntos separados mediante eslingas.
- La ferralla montada (pilares, parrillas, etc.) se almacenará en los lugares designados a tal efecto separado del lugar de montaje, señalados en los planos.
- Los desperdicios o recortes de hierro y acero, se recogerán acopiándose en el lugar determinado en los planos para su posterior cargas y transporte al vertedero.
- Se efectuará un barrido periódico de puntas, alambres y recortes de ferralla en torno al banco (o bancos, borriquetas, etc.) de trabajo.

Código Seguro De Verificación	K1w8bg3KegUc5Qa1T7d0pg==	Estado	Fecha y hora	
Firmado Por	Noemi Lorenzo Martinez - Arquitecto/a Ayuntamiento de Seron	Firmado	23/06/2022 11:03:52	
Observaciones		Página	81/163	
Uri De Verificación	https://ov.dipalme.org/verifirma/code/K1w8bg3KegUc5Qa1T7d0pg==			
Normativa	Este informe tiene carácter de copia electrónica auténtica con validez y eficacia administrativa de ORIGINAL (art. 27 Ley 39/2015).			

- Queda prohibido el transporte aéreo de armaduras de pilares en posición vertical. Se transportarán suspendidos de dos puntos mediante eslingas hasta llegar próximos al lugar de ubicación, depositándose en el suelo. Solo se permitirá el transporte vertical para la ubicación exacta "in situ".
- Se prohíbe el montaje de zunchos perimetrales sin antes estar correctamente instaladas las redes o barandillas de protección.
- Se evitará en lo posible caminar por los fondillos de los encofrados de jácenas, (o vigas).
- Se instalarán "camino de tres tablones de anchura" (60 cm. como mínimo) que permitan la circulación sobre forjados en fase de armado de negativos (o tendido de mallazos de reparto).
- Las maniobras de ubicación "in situ" de ferralla montada se guiarán mediante un equipo de tres hombres; dos, guiarán mediante sogas en dos direcciones la pieza a situar, siguiendo las instrucciones del tercero que procederá manualmente a efectuar las correcciones de aplomado.

Prendas de protección personal recomendadas.

- Casco de polietileno (preferiblemente con barbuquejo).
- Guantes de cuero.
- Botas de seguridad.
- Botas de goma o de P.V.C. de seguridad.
- Ropa de trabajo.
- Cinturón porta-herramientas.
- Cinturón de seguridad (Clase A o C).
- Trajes para tiempo lluvioso.

TRABAJOS DE MANIPULACIÓN DEL HORMIGÓN.

Riesgos detectables más comunes.

- Caída de personas al mismo nivel.
- Caída de personas y/u objetos a distinto nivel.
- Caída de personas y/u objetos al vacío.
- Hundimiento de encofrados.
- Rotura o reventón de encofrados.
- Pisadas sobre objetos punzantes.
- Pisadas sobre superficies de tránsito.
- Las derivadas de trabajos sobre suelos húmedos o mojados.
- Contactos con el hormigón (dermatitis por cementos).

- Atrapamientos.
- Electrocutación. Contactos eléctricos.

Normas o medidas preventivas tipo de aplicación durante el vertido del hormigón.

Vertido mediante cubo o cangilón.

- Se prohíbe cargar el cubo por encima de la carga máxima admisible de la grúa que lo sustenta.
- La apertura del cubo para vertido se ejecutará exclusivamente accionando la palanca para ello, con las manos protegidas con guantes impermeables.
- Se procurará no golpear con cubo los encofrados ni las entibaciones.

Código Seguro De Verificación	Klw8bg3KegUc5Qa1T7d0pg==	Estado	Fecha y hora	
Firmado Por	Noemi Lorenzo Martinez - Arquitecto/a Ayuntamiento de Seron	Firmado	23/06/2022 11:03:52	
Observaciones		Página	82/163	
Uri De Verificación	https://ov.dipalme.org/verifirma/code/Klw8bg3KegUc5Qa1T7d0pg==			
Normativa	Este informe tiene carácter de copia electrónica auténtica con validez y eficacia administrativa de ORIGINAL (art. 27 Ley 39/2015).			

- Del cubo (o cubilete) penderán cabos de guía para ayuda a su correcta posición de vertido. Se prohíbe guiarlo o recibirlo directamente, en prevención de caídas por movimiento pendular del cubo.

Vertido de hormigón mediante bombeo.

- El equipo encargado del manejo de la bomba de hormigón estará especializado en éste trabajo.
- La manguera terminal de vertido, será gobernada por un mínimo a la vez de dos operarios, para evitar las caídas por movimiento incontrolado de la misma.
- Antes del inicio del hormigonado de una determinada superficie (un forjado o losas por ejemplo), se establecerá un camino de tabloncillos seguro sobre los que apoyarse los operarios que gobiernan el vertido con la manguera.
- El manejo, montaje y desmontaje de la tubería de la bomba de hormigonado, será dirigido por un operario especialista, para evitar accidentes por "tapones" y "sobre presiones" internas.
- Antes de iniciar el bombeo de hormigón se deberá preparar el conducto (engrasar las tuberías) enviando masas de mortero de dosificación, para evitar "atoramiento" o "tapones".
- Se prohíbe introducir o accionar la pelota de limpieza sin antes instalar la "redcilla" de recogida a la salida de la manguera tras el recorrido total, del circuito. En caso de detención de la bola, se paralizará la máquina. Se reducirá la presión a cero y se desmontará a continuación la tubería.
- Los operarios, amarrarán la manguera terminal antes de iniciar el paso de la pelota de limpieza, a elementos sólidos,
- Se revisarán periódicamente los circuitos de aceite de la bomba de hormigonado, cumplimentando el libro de mantenimiento que será presentado a requerimiento de la Dirección Facultativa.

Normas o medidas preventivas tipo de aplicación durante el hormigonado de muros.

- Antes del inicio del vertido del hormigón, el Capataz (o Encargado), revisará el buen estado de seguridad de las entibaciones de contención de tierras de los taludes del vaciado que interesan a la zona de muro que se va a hormigonar, para realizar los refuerzos o saneos que fueran necesarios.
- El acceso al trasdós del muro (espacio comprendido entre el encofrado externo y el talud del vaciado), se efectuara mediante escaleras de mano. Se prohíbe el acceso "escalando el encofrado",
- Antes del inicio del hormigonado, el Capataz (o Encargado), revisara el buen estado de seguridad de los encofrados en prevención de reventones y derrames.
- Antes del inicio del hormigonado, y como remate de los trabajos de encofrado, se habrá construido la plataforma de trabajo de coronación del muro desde la que ayudará a las labores de vertido y vibrado.
- La plataforma de coronación de encofrado para vertido y vibrado, que se establecerá a todo lo largo del muro; tendrá las siguientes dimensiones:
 - Longitud: La del muro.
 - Anchura: 60 cm., (3 tabloncillos mínimo).
 - Sustentación: Jabalcones sobre el encofrado.
 - Protección: Barandilla de 90 cm. de altura formada por pasamanos, listón intermedio y rodapié de 15 cm.
 - Acceso: Mediante escalera de mano reglamentaria.
- Se establecerán a una distancia mínima de 2 m., (como norma general), fuertes topes de final de recorrido, para los vehículos que deban aproximarse al borde de los taludes del vaciado, para verter el hormigón (Dumper, camión, hormigonera).

Código Seguro De Verificación	K1w8bg3KegUc5Qa1T7d0pg==	Estado	Fecha y hora	
Firmado Por	Noemi Lorenzo Martinez - Arquitecto/a Ayuntamiento de Seron	Firmado	23/06/2022 11:03:52	
Observaciones		Página	83/163	
Url De Verificación	https://ov.dipalme.org/verifirma/code/K1w8bg3KegUc5Qa1T7d0pg==			
Normativa	Este informe tiene carácter de copia electrónica auténtica con validez y eficacia administrativa de ORIGINAL (art. 27 Ley 39/2015).			

- El vertido de hormigón en el interior del encofrado se hará repartiéndolo uniformemente a lo largo del mismo, por tongadas regulares, en evitación de sobrecargas puntales que puedan deformar o reventar el encofrado

Normas o medidas preventivas de aplicación durante el hormigonado forjados.

- Antes del inicio del vertido de hormigón, el Capataz (o Encargado), revisará el buen estado de la seguridad de los encofrados, en prevención de accidentes por reventones o derrames.
- Antes del inicio del hormigonado, se revisará la correcta disposición y estado de las redes de protección de los trabajos de estructura.
- Se vigilará el buen comportamiento de los encofrados durante el vertido del hormigón, paralizándolos en el momento que se detecten fallos. No se reanudará el vertido hasta restablecer la estabilidad mermada.
- Se revisará el buen estado de los huecos en el forjado, reinstalando las "tapas" que falten y clavando las sueltas, diariamente.
- Se revisará el buen estado de las viseras de protección contra caída de objetos, solucionándose los deterioros diariamente
- Se dispondrán accesos fáciles y seguros para llegar a los lugares de trabajo
- Se prohíbe concentrar cargas de hormigón en un solo punto. El vertido se realizará extendiendo el hormigón con suavidad sin descargas bruscas, y en superficies amplias.
- Se establecerán plataformas móviles de un mínimo de 60 cm. de ancho (3 tablonos trabados entre sí), desde los que ejecutan los trabajos de vibrado del hormigón.
- Se establecerán caminos de circulación sobre las superficies a hormigonar formados por líneas de 3 tablonos de anchura total mínima de 60 cm.
- Se prohíbe transitar pisando directamente sobre las bovedillas, en prevención de caídas a distinto nivel.

3.4.4. Cubiertas.

Riesgos detectables más comunes.

- Caída de personas a distinto nivel.
- Caída de personas al mismo nivel.
- Caída de objetos a niveles inferiores.
- Sobre esfuerzos.
- Quemaduras (sellados, impermeabilizaciones en caliente).
- Golpes o cortes por manejo de herramientas manuales.

Normas o medidas preventivas tipo.

- Todos los huecos de la cubierta permanecerán tapados con madera clavada al forjado, hasta el inicio de su cerramiento definitivo. Se descubrirán conforme vayan a cerrarse.
- Se establecerán "caminos de circulación" sobre las zonas en proceso de fraguado, o de endurecimiento, formados por una anchura de 60 cm.
- Los recipientes para transportar materiales de sellado se llenarán al 50% para evitar derrames innecesarios.
- Los acopios de material bituminoso se repartirán en cubierta, evitando las sobrecargas puntuales.
- El pavimento de la cubierta se izará sobre plataformas emplintadas empaquetados según son servidos por el fabricante, perfectamente apilados y nivelados los paquetes y atado el conjunto a la plataforma de izado para evitar derrames durante el transporte.
- En todo momento se mantendrá limpia y libre de obstáculos que dificulten la circulación o los trabajos, la cubierta que se ejecuta.

Código Seguro De Verificación	Klw8bg3KegUc5Qa1T7d0pg==	Estado	Fecha y hora	
Firmado Por	Noemi Lorenzo Martinez - Arquitecto/a Ayuntamiento de Seron	Firmado	23/06/2022 11:03:52	
Observaciones		Página	84/163	
Url De Verificación	https://ov.dipalme.org/verifirma/code/Klw8bg3KegUc5Qa1T7d0pg==			
Normativa	Este informe tiene carácter de copia electrónica auténtica con validez y eficacia administrativa de ORIGINAL (art. 27 Ley 39/2015).			

- Los plásticos, cartón, papel y flejes, procedentes de los diversos empaquetados, se recogerán inmediatamente que se hayan abierto los paquetes, para su eliminación posterior.

Prendas de protección personal recomendables.

- Casco de polietileno (preferiblemente con barboquejo).
- Botas de seguridad.
- Botas de goma.
- Guantes de cuero impermeabilizados.
- Guantes de goma o P.V.C.
- Cinturón de seguridad.
- Ropa de trabajo.
- Trajes para tiempo lluvioso.

3.4.5. Cerramientos / Albañilería

Riesgos detectables más comunes.

- Caídas de personas al mismo nivel.
- Caída de personas a distinto nivel.
- Caída de objetos sobre las personas.
- Golpes contra objetos.
- Cortes por el manejo de objetos y herramientas manuales.
- Dermatitis por contactos con el cemento.
- Partículas en los ojos.
- Cortes por utilización de máquinas herramienta.
- Los derivados de los trabajos realizados en ambientes pulverulentos, (cortando ladrillos, por ejemplo).
- Sobre esfuerzos.
- Electrocutación.
- Atrapamientos por los medios de elevación y transporte.
- Los derivados del uso de medios auxiliares (borriquetas, escaleras, andamios, etc.).

Normas o medidas preventivas tipo.

- Una vez desencofradas cada una de las plantas elevadas se protegerán en todo su perímetro con barandillas rígidas a 90 cm. de altura.
- Los huecos existentes en el suelo permanecerán protegidos para la prevención de caídas.
- Los huecos de una vertical, (bajante por ejemplo), serán destapados para el aplomado correspondiente, concluido el cual, se comenzara el cerramiento definitivo del hueco, en prevención de los riesgos por ausencia generalizada o parcial de protecciones en el suelo.
- Los huecos permanecerán constantemente protegidos con las protecciones instaladas en la fase de estructura, reponiéndose las protecciones deterioradas.
- Las rampas de las escaleras estarán protegidas en su entorno por una barandilla sólida de 90 cm. de altura formada por pasamanos, listón intermedio y rodapié de 15 cm.
- Todas las zonas en las que haya que trabajar estarán suficientemente iluminadas.
- Las zonas de trabajo serán limpiadas de escombros (cascotes de ladrillo) periódicamente, para evitar las acumulaciones innecesarias.
- La introducción de materiales en las plantas con la ayuda de la grúa torre se realizará por medio de plataformas voladas, distribuidas en obra según plano.
- Se prohíbe balancear las cargas suspendidas para su instalación en las plantas, en prevención del riesgo de caída al vacío.

Código Seguro De Verificación	K1w8bg3KegUc5Qa1T7d0pg==	Estado	Fecha y hora
Firmado Por	Noemi Lorenzo Martinez - Arquitecto/a Ayuntamiento de Seron	Firmado	23/06/2022 11:03:52
Observaciones		Página	85/163
Url De Verificación	https://ov.dipalme.org/verifirma/code/K1w8bg3KegUc5Qa1T7d0pg==		
Normativa	Este informe tiene carácter de copia electrónica auténtica con validez y eficacia administrativa de ORIGINAL (art. 27 Ley 39/2015).		



- El material cerámico se izará a las plantas sin romper los flejes (o envoltura de P.V.C.) con las que lo suministre el fabricante, para evitar los riesgos por derrame de la carga.
 - El ladrillo suelto se izará apilado ordenadamente en el interior de plataformas de izar emplintadas, vigilando que no puedan caer las piezas por desplome durante el transporte.
 - La cerámica paletizada transportada con grúa, se gobernará mediante cabos amarrados a la base de la plataforma de elevación. Nunca directamente con las manos, en prevención de golpes, atrapamiento o caídas al vacío por péndulo de la carga.
 - Las barandillas de cierre perimetral de cada planta se desmontarán únicamente en el tramo necesario para introducir la carga de ladrillo en un determinado lugar reponiéndose durante el tiempo muerto entre recepciones de carga.
 - Se prohíbe concentrar las cargas de ladrillos sobre vanos. El acopio de palets, se realizara próximo a cada pilar para evitar las sobrecargas de la estructura en los lugares de menor resistencia.
 - Los escombros y cascotes se evacuaran diariamente mediante trompas de vertido montadas al efecto, para evitar el riesgo de pisadas sobre materiales, ubicándose aquellas según plano.
 - Se prohíbe lanzar cascotes directamente por las aberturas de fachadas, o huecos interiores.
-
- Se prohíbe trabajar junto a los parámetros recién levantados antes de transcurridas 48 horas. Si existe un régimen de vientos fuertes incidiendo sobre ellos, pueden derrumbarse sobre el personal.
 - Se prohíbe el uso de borriquetas en balcones, terrazas y bordes de forjados si antes no se ha procedido a instalar una protección sólida contra posibles caídas al vacío formada por pies derechos y travesaños sólidos horizontales, según el detalle de los planos.

Prendas de protección personal recomendables.

- Casco de polietileno (preferiblemente con barboquejo).
- Guantes de P.V.C. o de goma.
- Guantes de cuero.
- Botas de seguridad.
- Cinturón de seguridad, Clases A y C.
- Botas de goma con puntera reforzada.
- Ropa de trabajo.
- Trajes para tiempo lluvioso.

3.4.6. Saneamiento.

Riesgos detectables más comunes.

- Caída de personas al mismo nivel.
- Caída de personas a distinto nivel.
- Golpes y cortes por el uso de herramientas manuales.
- Sobre esfuerzos por posturas obligadas, (caminar en cuclillas por ejemplo).
- Dermatitis por contactos con el cemento.

Normas o medidas preventivas tipo.

- El saneamiento y su acometida a la red general se ejecutará según los planos del proyecto de ejecución.

Código Seguro De Verificación	K1w8bg3KegUc5Qa1T7d0pg==	Estado	Fecha y hora	
Firmado Por	Noemi Lorenzo Martinez - Arquitecto/a Ayuntamiento de Seron	Firmado	23/06/2022 11:03:52	
Observaciones		Página	86/163	
Url De Verificación	https://ov.dipalme.org/verifirma/code/K1w8bg3KegUc5Qa1T7d0pg==			
Normativa	Este informe tiene carácter de copia electrónica auténtica con validez y eficacia administrativa de ORIGINAL (art. 27 Ley 39/2015).			

- Los tubos para las coducciones se acopiaran en una superficie lo mas horizontal posible sobre durmientes de madera, en un receptáculo delimitado por varios pies derechos que impidan que por cualquier causa los conductos se deslicen o rueden.

Medidas de protección personal recomendables.

- Casco de polietileno (preferiblemente con barboquejo).
- Guantes de cuero.
- Guantes de goma (o de P.V.C.)
- Botas de seguridad.
- Botas de goma (o de P.V.C.) de seguridad.
- Ropa de trabajo.
- Equipo de iluminación autónoma.
- Equipo de respiración autónoma semi-autónoma.
- Cinturón de seguridad, clases A, B, o C.
- Manguitos y polainas de cuero.
- Gafas de seguridad antiproyecciones.

3.4.7. Acabados.

ALICATADOS Y SOLADOS.

Riesgos detectables más comunes.

- Golpes por manejo de objetos o herramientas manuales.
- Cortes por manejo de objetos con aristas cortantes o herramientas manuales.
- Caídas a distinto nivel.
- Caídas al mismo nivel.
- Cortes en los pies por pisadas sobre cascotes y materiales con aristas cortantes.
- Cuerpos extraños en los ojos.
- Dermatitis por contacto con el cemento.
- Sobre esfuerzos.

Normas o medidas preventivas tipo.

- Los tajos se limpiaran de "recortes" y "desperdicios de pasta".
- Los andamios sobre borriquetas a utilizar, tendrán siempre plataformas de trabajo de anchura no inferior a los 60 cm. (3 tablones trabados entre si) y barandilla de protección de 90 cm.
- Se prohíbe utilizar a modo de borriquetas para formar andamios, bidones, cajas de materiales, bañeras...
- Las zonas de trabajo tendrán una iluminación mínima de 100 lux a una altura sobre el suelo de aprox. 2 m.
- La iluminación mediante portátiles se harán con "portalámparas estancos con mango aislante" y rejilla de protección de la bombilla y alimentados a 24 V.
- Se prohíbe el conexionado de cables eléctricos a los cuadros de alimentación sin la utilización de las clavijas macho-hembra, en prevención del riesgo eléctrico.
- Las cajas de plaqueta en acopio, nunca se dispondrán de forma que obstaculicen los lugares de paso, para evitar accidentes por tropiezo.

Prendas de protección personal recomendables.

- Casco de polietileno (obligatorio para los desplazamientos por la obra y en aquellos lugares donde exista riesgo de caídas de objetos).
- Guantes de P.V.C. o goma.
- Guantes de cuero.
- Botas de seguridad.

Código Seguro De Verificación	K1w8bg3KegUc5Qa1T7d0pg==	Estado	Fecha y hora	
Firmado Por	Noemi Lorenzo Martinez - Arquitecto/a Ayuntamiento de Seron	Firmado	23/06/2022 11:03:52	
Observaciones		Página	87/163	
Uri De Verificación	https://ov.dipalme.org/verifirma/code/K1w8bg3KegUc5Qa1T7d0pg==			
Normativa	Este informe tiene carácter de copia electrónica auténtica con validez y eficacia administrativa de ORIGINAL (art. 27 Ley 39/2015).			

- Botas de goma con puntera reforzada.
- Gafas antipolvo, (tajo de corte)
- Mascarillas antipolvo con filtro mecánico recambiable específico para el material a cortar, (tajo de corte).
- Ropa de trabajo.

ENFOCADOS Y ENLUCIDOS.

Riesgos detectables más comunes.

- Cortes por uso de herramientas, (paletas, paletines, terrajas, miras, etc.).
- Golpes por uso de herramientas, (miras, regles, terrajas, maestras).
- Caídas al vacío.
- Caídas al mismo nivel.
- Cuerpos extraños en los ojos.
- Dermatitis de contacto con el cemento y otros aglomerantes.
- Sobre esfuerzos.

Normas o medidas de protección tipo.

- En todo momento se mantendrán limpias y ordenadas las superficies de tránsito y de apoyo para realizar los trabajos de enfoscado para evitar los accidentes por resbalón.
- Las plataformas sobre borriquetas para ejecutar enyesados (y asimilables) de techos, tendrán la superficie horizontal y cuajada de tablones, evitando escalones y huecos que puedan originar tropiezos y caídas.
- Los andamios para enfoscados de interiores se formarán sobre borriquetas. Se prohíbe el uso de escaleras, bidones, pilas de material, etc., para estos fines, para evitar los accidentes por trabajar sobre superficies inseguras.
- Se prohíbe el uso de borriquetas en balcones sin protección contra las caídas desde altura.
- Para la utilización de borriquetas en balcones (terrazas o tribunas), se instalará un cerramiento provisional, formado por "pies derechos" acuñados a suelo y techo, a los que se amarrarán tablones formando una barandilla sólida de 90 cm. de altura, medidas desde la superficie de trabajo sobre las borriquetas. La barandilla constará de pasamanos, listón intermedio y rodapié.
- Las zonas de trabajo tendrán una iluminación mínima de 100 lux, medidos a una altura sobre el suelo en torno a los 2 m.
- La iluminación mediante portátiles, se hará con "portalámparas estancos con mango aislante" y "rejilla" de protección de la bombilla. La energía eléctrica los alimentará a 24 V.
- Se prohíbe el conexionado de cables eléctricos a los cuadros de alimentación sin la utilización de las clavijas macho-hembra.
- El transporte de sacos de aglomerantes o de áridos se realizara preferentemente sobre carretilla de mano, para evitar sobre esfuerzos.

Prendas de protección personal recomendables.

- Casco de polietileno (obligatorio para los desplazamientos por la obra y en aquellos lugares donde exista riesgo de caída de objetos).
- Guantes de P.V.C. o goma.
- Guantes de cuero.
- Botas de seguridad.
- Botas de goma con puntera reforzada.
- Gafas de protección contra gotas de morteros y asimilables.

Código Seguro De Verificación	K1w8bg3KegUc5Qa1T7d0pg==	Estado	Fecha y hora	
Firmado Por	Noemi Lorenzo Martinez - Arquitecto/a Ayuntamiento de Seron	Firmado	23/06/2022 11:03:52	
Observaciones		Página	88/163	
Url De Verificación	https://ov.dipalme.org/verifirma/code/K1w8bg3KegUc5Qa1T7d0pg==			
Normativa	Este informe tiene carácter de copia electrónica auténtica con validez y eficacia administrativa de ORIGINAL (art. 27 Ley 39/2015).			

- Cinturón de seguridad clases A y C.

3.4.8. Falsos techos.

Riesgos detectables más comunes.

- Cortes por el uso de herramientas manuales (llanas, paletines, etc.).
- Golpes durante la manipulación de reglas y planchas o placas de escayola.
- Caídas al mismo nivel.
- Caídas a distinto nivel.
- Dermatitis por contacto con la escayola.
- Cuerpos extraños en los ojos.

Normas o medidas preventivas tipo.

- Las plataformas sobre borriquetas para la instalación de falsos techos de escayola, tendrán la superficie horizontal y cuajada de tablones, evitando escalones y huecos que puedan originar tropiezos y caídas.
- Los andamios para la instalación de falsos techos de escayola se ejecutarán sobre borriquetas de madera o metálicas. Se prohíbe expresamente la utilización de bidones, pilas de materiales, escaleras apoyadas contra los paramentos, para evitar los accidentes por trabajar sobre superficies inseguras.
- Los andamios para la instalación de falsos techos sobre rampas tendrán la superficie de trabajo horizontal y bordeados de barandillas reglamentarias. Se permite el apoyo en peldaños definitivo y borriquetas siempre que esta se inmovilice y los tablones se anclen, acuñaen, etc.
- Se prohíbe el uso de andamios de borriquetas próximos a huecos, sin la utilización de medios de protección contra el riesgo de caída desde altura.
- Las zonas de trabajo tendrán una iluminación mínima de 100 lux medidos a una altura sobre el suelo, en torno a los 2 m.
- La iluminación mediante portátiles, se hará con "portalámparas estancos con mango aislante" y "rejilla" de protección de bombilla. La energía eléctrica los alimentará a 24 V.
- Se prohíbe el conexionado de cables eléctricos a los cuadros de alimentación sin la utilización de las clavijas macho-hembra.
- El transporte de sacos y planchas de escayola, se realizara interiormente, preferiblemente sobre carretilla de mano, para evitar de Sobre esfuerzos.
- Los sacos y planchas de escayola se acopiaran ordenadamente repartidos junto a los tajos en los que se vaya a utilizar, lo mas separado posible de los vanos en evitación de sobrecargas innecesarias.
- Los acopios de sacos o planchas de escayola, se dispondrán de forma que no obstaculicen los lugares de paso, para evitar los accidentes por tropiezo.

Prendas de protección personal recomendables.

- Casco de polietileno, (obligatorio para los desplazamientos por la obra).
- Guantes de P.V.C. o goma.
- Guantes de cuero.
- Botas de goma con puntera reforzada.
- Gafas de protección, (contra gotas de escayola).
- Ropa de trabajo.
- Cinturón de seguridad clase A y C.

3.4.9. Carpintería de madera y metálica.

Riesgos detectables más comunes.

- Caída al mismo nivel.

Código Seguro De Verificación	K1w8bg3KegUc5Qa1T7d0pg==	Estado	Fecha y hora
Firmado Por	Noemi Lorenzo Martinez - Arquitecto/a Ayuntamiento de Seron	Firmado	23/06/2022 11:03:52
Observaciones		Página	89/163
Uri De Verificación	https://ov.dipalme.org/verifirma/code/K1w8bg3KegUc5Qa1T7d0pg==		
Normativa	Este informe tiene carácter de copia electrónica auténtica con validez y eficacia administrativa de ORIGINAL (art. 27 Ley 39/2015).		



- Caída a distinto nivel.
- Cortes por manejo de máquinas herramientas manuales.
- Golpes por objetos o herramientas.
- Atrapamiento de dedos entre objetos.
- Pisadas sobre objetos punzantes.
- Contactos con la energía eléctrica.
- Caída de elementos de carpintería sobre las personas.
- Sobre esfuerzos.

Normas o medidas preventivas tipo.

- Los precercos, (cercos, puertas de paso, tapajuntas), se descargarán en bloques perfectamente flejados (o atados) pendientes mediante eslingas del gancho de la grúa torre.
- Los acopios de carpintería de madera se ubicarán en los lugares definidos en los planos, para evitar accidentes por interferencias.
- Los cercos, hojas de puerta, etc. se izarán a las plantas en bloques flejados, (o atados), suspendidos del gancho de la grúa mediante eslingas. Una vez en la planta de ubicación, se soltarán los flejes y se descargarán a mano.
- En todo momento los tajos se mantendrán libres de cascotes, recortes, metálicos, y demás objetos punzantes, para evitar los accidentes por pisadas sobre objetos.
Se prohíbe acopiar barandillas definitivas en los bordes de forjados para evitar los riesgos por posibles desplomes.
- Antes de la utilización de cualquier maquina-herramienta, se comprobará que se encuentra en óptimas condiciones y con todos los mecanismos y protectores de seguridad, instalados en buen estado, para evitar accidentes.
- Los cercos serán recibidos por un mínimo de una cuadrilla, en evitación de golpes, caídas y vuelcos.
- Los listones horizontales inferiores, contra deformaciones, se instalarán a una altura en torno a los 60 cm. Se ejecutarán en madera blanca preferentemente, para hacerlos mas visibles y evitar los accidentes por tropiezos.
- Los listones inferiores antideformaciones se desmontarán inmediatamente, tras haber concluido el proceso de endurecimiento de la parte de recibido del precerco, (o del cerco directo), para que cese el riesgo de tropiezo y caídas.
- El "cuelgue" de hojas de puertas, (o de ventanas), se efectuara por un mínimo de dos operarios, para evitar accidentes por desequilibrio, vuelco, golpes y caídas.
- Las zonas de trabajo tendrán una iluminación mínima de 100 lux a una altura entorno a los 2 m.
- La iluminación mediante portátiles se hará mediante "portalámparas estancos con mango aislante" y rejilla de protección de la bombilla, alimentados a 24 V.
- Se prohíbe el conexionado de cables eléctricos a los cuadros de alimentación sin la utilización de las clavijas macho-hembra.
- Las escaleras a utilizar serán de tipo de tijera, dotadas de zapatas antideslizantes y de cadenilla limitadora de apertura.
- Las operaciones de lijado mediante lijadora eléctrica manual, se ejecutarán siempre bajo ventilación por "corriente de aire", para evitar los accidentes por trabajar en el interior de atmósferas nocivas.
- El almacén de colas y barnices poseerá ventilación directa y constante, un extintor de polvo químico seco junto a la puerta de acceso y sobre esta una señal de "peligro de incendio" y otra de "prohibido fumar" para evitar posibles incendios.
- Se prohíbe expresamente la anulación de toma de tierra de las máquinas herramienta. Se instalara en cada una de ellas una "pegatina" en tal sentido, si no están dotadas de doble aislamiento.

Código Seguro De Verificación	K1w8bg3KegUc5Qa1T7d0pg==	Estado	Fecha y hora	
Firmado Por	Noemi Lorenzo Martinez - Arquitecto/a Ayuntamiento de Seron	Firmado	23/06/2022 11:03:52	
Observaciones		Página	90/163	
Url De Verificación	https://ov.dipalme.org/verifirma/code/K1w8bg3KegUc5Qa1T7d0pg==			
Normativa	Este informe tiene carácter de copia electrónica auténtica con validez y eficacia administrativa de ORIGINAL (art. 27 Ley 39/2015).			

Prendas de protección personal recomendables.

- Casco de polietileno
- Guantes de P.V.C. o de goma.
- Guantes de cuero.
- Gafas antiproyecciones.
- Mascarilla de seguridad
- Botas de seguridad.
- Ropa de trabajo.

3.4.10. Montaje de vidrio

Riesgos detectables más comunes.

- Caída de personas al mismo nivel.
- Caídas de personas a distinto nivel.
- Cortes en manos, brazos o pies durante las operaciones de transporte y ubicación manual del vidrio.
- Los derivados de la rotura fortuita de las planchas de vidrio.
- Los derivados de los medios auxiliares a utilizar.

Normas o medidas preventivas tipo.

- Se prohíbe permanecer o trabajar en la vertical de un tajo de instalación de vidrio, delimitando la zona de trabajo.
- Se mantendrán libres de fragmentos de vidrio los tajos, para evitar el riesgo de cortes.
- En las operaciones de almacenamiento, transporte y colocación, los vidrios se mantendrán siempre en posición vertical.
- La manipulación de las planchas de vidrio se ejecutará con la ayuda de ventosas de seguridad.
- El vidrio presentado en la carpintería correspondiente, se recibirá y terminará de instalar inmediatamente, para evitar el riesgo de accidentes por roturas.
- Los vidrios ya instalados, se pintarán de inmediato a base de pintura a la cal, para significar su existencia.
- La colocación de los vidrios se realizara desde dentro del edificio.
- Los andamios que deben utilizarse para la instalación de los vidrios en las ventanas, estarán protegidos en su parte delantera, (la que da hacia la ventana), por una barandilla solida de 90 cm. de altura, medidas desde la plataforma de trabajo, formada por pasamanos, listón intermedio y rodapié, para evitar el riesgo de caídas al vacío durante los trabajos.
- Se prohíbe utilizar a modo de borriquetas, los bidones, cajas o pilas de material y asimilables, para evitar los trabajos realizados sobre superficies inestables.
- Se prohíben los trabajos con vidrio bajo régimen de vientos fuertes.

Prendas de protección personal recomendables.

- Casco de polietileno (obligatorio para desplazamientos por la obra).
- Guantes de goma.
- Manoplas de goma.
- Muñequeras de cuero que cubran el brazo.
- Botas de seguridad.
- Polainas de cuero.
- Mandil.
- Ropa de trabajo.
- Cinturón de seguridad clase A y C.

Código Seguro De Verificación	Klw8bg3KegUc5Qa1T7dOpg==	Estado	Fecha y hora	
Firmado Por	Noemi Lorenzo Martinez - Arquitecto/a Ayuntamiento de Seron	Firmado	23/06/2022 11:03:52	
Observaciones		Página	91/163	
Url De Verificación	https://ov.dipalme.org/verifirma/code/Klw8bg3KegUc5Qa1T7dOpg==			
Normativa	Este informe tiene carácter de copia electrónica auténtica con validez y eficacia administrativa de ORIGINAL (art. 27 Ley 39/2015).			

3.4.1.1. Pintura y Barnizado

Riesgos detectables mas comunes.

- Caída de personas al mismo nivel.
- Caída de personas a distinto nivel.
- Caída de personas al vacío (pintura de fachadas y asimilables).
- Cuerpos extraños en los ojos (gotas de pintura, motas de pigmentos).
- Los derivados de los trabajos realizados en atmósferas nocivas (intoxicaciones).
- Contacto con sustancias corrosivas.
- Los derivados de la rotura de las mangueras de los compresores.
- Contactos con la energía eléctrica.
- Sobre esfuerzos.

Normas o medidas preventivas tipo.

- Las pinturas, (los barnices, disolventes, etc.), se almacenarán en lugares bien ventilados.
- Se instalará un extintor de polvo químico seco al lado de la puerta de acceso al almacén de pinturas.
- Se prohíbe almacenar pinturas susceptibles de emanar vapores inflamables con los recipientes mal o incompletamente cerrados, para evitar accidentes por generación de atmósferas tóxicas o explosivas.
- Se evitará la formación de atmósferas nocivas manteniéndose siempre ventilado el local que se esta pintando (ventanas y puertas abiertas).
- Se tenderán cables de seguridad amarrados a los puntos fuertes de la obra, de los que amarrar el fiador del cinturón de seguridad en las situaciones de riesgo de caída desde altura.
- Los andamios para pintar tendrán una superficie de trabajo de una anchura mínima de 60 cm. (tres tablonces trabados), para evitar los accidente por trabajos realizados sobre superficies angostas.
- Se prohíbe la formación de andamios a base de un tablón apoyado en los peldaños de dos escaleras de mano, tanto de los de apoyo libre como de las de tijera, para evitar el riesgo de caída a distinto nivel.
- Se prohíbe la formación de andamios a base de bidones, pilas de materiales y asimilables, para evitar la realización de trabajos sobre superficies inseguras.
- Se prohíbe la utilización en esta obra, de las escaleras de mano en los balcones, sin haber puesto previamente los medios de protección colectiva (barandillas superiores, redes, etc.), para evitar los riesgos de caídas al vacío.
- La iluminación mínima en las zonas de trabajo será de 100 lux, medidos a una altura sobre el pavimento en torno a los 2 metros.
- La iluminación mediante portátiles se efectuará utilizando "portalámparas estancos con mango aislante" y rejilla de protección de la bombilla, alimentados a 24 V.
- Se prohíbe el conexionado de cables eléctricos a los cuadros de suministro de energía sin la utilización de las clavijas macho- hembra.
- Las escaleras de mano a utilizar, serán de tipo "tijera", dotadas con zapatas antideslizantes y cadenilla limitadora de apertura, para evitar el riesgo de caídas por inestabilidad.
- Se prohíbe fumar o comer en las estancias en las que se pinte con pinturas que contengan disolventes orgánicos o pigmentos tóxicos.
- Se advertirá al personal encargado de manejar disolventes orgánicos (o pigmentos tóxicos) de la necesidad de una profunda higiene personal (manos y cara) antes de realizar cualquier tipo de ingesta.

Código Seguro De Verificación	Klw8bg3KegUc5Qa1T7dOpg==	Estado	Fecha y hora	
Firmado Por	Noemi Lorenzo Martinez - Arquitecto/a Ayuntamiento de Seron	Firmado	23/06/2022 11:03:52	
Observaciones		Página	92/163	
Uri De Verificación	https://ov.dipalme.org/verifirma/code/Klw8bg3KegUc5Qa1T7dOpg==			
Normativa	Este informe tiene carácter de copia electrónica auténtica con validez y eficacia administrativa de ORIGINAL (art. 27 Ley 39/2015).			

- Se prohíbe realizar trabajos de soldadura y oxicorte en lugares próximos a los tajos en los que se empleen pinturas inflamables, para evitar el riesgo de explosión (o de incendio).

Prendas de protección personal recomendables.

- Casco de polietileno (para desplazamientos por la obra).
- Guantes de P.V.C. largos (para remover pinturas a brazo).
- Mascarilla con filtro mecánico específico recambiable (para ambientes pulverulentos).
- Mascarilla con filtro químico específico recambiable (para atmósferas tóxicas por disolventes orgánicos).
- Gafas de seguridad (antipartículas y gotas).
- Calzado antideslizante.
- Ropa de trabajo.
- Gorro protector contra pintura para el pelo.

3.4.12. Instalación eléctrica

Riesgos detectables durante la instalación.

- Caída de personas al mismo nivel.
- Caída de personas a distinto nivel.
- Cortes por manejo de herramientas manuales.
- Cortes por manejo de las guías y conductores.
- Golpes por herramientas manuales.

Riesgos detectables durante las pruebas de conexionado y puesta en servicio de la instalación mas comunes.

- Electrocutión o quemaduras por la mala protección de cuadros eléctricos.
- Electrocutión o quemaduras por maniobras incorrectas en las líneas.
- Electrocutión o quemaduras por uso de herramientas sin aislamiento.
- Electrocutión o quemaduras por puenteo de los mecanismos de protección (disyuntores diferenciales, etc.).
- Electrocutión o quemaduras por conexionados directos sin clavijas macho-hembra.

Normas o medidas preventivas tipo.

- Electrocutión o quemaduras por conexionados directos sin clavijas macho-hembra.
- En la fase de obra de apertura y cierre de rozas se esmerara el orden y la limpieza de la obra, para evitar los riesgos de pisadas o tropezones.
- La iluminación en los tajos no será inferior a los 100 lux, medidos a 2 m. del suelo.
- La iluminación mediante portátiles se efectuara utilizando "portalámparas estancos con mango aislante", y rejilla de protección de la bombilla, alimentados a 24 voltios.
- Se prohíbe el conexionado de cables a los cuadros de suministro eléctrico de obra, sin la utilización de las clavijas macho- hembra.
- Las escaleras de mano a utilizar, serán del tipo "tjera", dotadas con zapatas antideslizantes y cadenilla limitadora de apertura, para evitar los riesgos por trabajos realizados sobre superficies inseguras y estrechas.
- Se prohíbe la formación de andamios utilizando escaleras de mano a modo de borriquetas, para evitar los riesgos por trabajos sobre superficies inseguras y estrechas.
- Se prohíbe en general en esta obra, la utilización de escaleras de mano o de andamios sobre borriquetas, en lugares con riesgo de caída desde altura durante los trabajos de electricidad, si antes no se han instalado las protecciones de seguridad adecuadas.

Código Seguro De Verificación	K1w8bg3KegUc5Qa1T7dOpg==	Estado	Fecha y hora	
Firmado Por	Noemi Lorenzo Martinez - Arquitecto/a Ayuntamiento de Seron	Firmado	23/06/2022 11:03:52	
Observaciones		Página	93/163	
Uri De Verificación	https://ov.dipalme.org/verifirma/code/K1w8bg3KegUc5Qa1T7dOpg==			
Normativa	Este informe tiene carácter de copia electrónica auténtica con validez y eficacia administrativa de ORIGINAL (art. 27 Ley 39/2015).			

- Las herramientas a utilizar por los electricistas instaladores, estarán protegidas con material aislante normalizado contra los contactos con la energía eléctrica.
- Las pruebas de funcionamiento de la instalación eléctrica serán anunciadas a todo el personal de la obra antes de ser iniciadas, para evitar accidentes.
- Antes de hacer entrar en carga a la instalación eléctrica se hará una revisión en profundidad de las conexiones de mecanismos, protecciones y empalmes de los cuadros generales eléctricos directos o indirectos, de acuerdo con el Reglamento Electrotécnico de Baja Tensión.
- Antes de hacer entrar en servicio las celdas de transformación se procederá a comprobar la existencia real en la sala, de la banqueta de maniobras, partidas de maniobra, extintores de polvo químico seco y botiquín, y que los operarios se encuentran vestidos con las prendas de protección personal. Una vez comprobados estos puntos, se procederá a dar la orden de entrada en servicio.

Prendas de protección personal recomendables.

- Casco de polietileno, para utilizar durante los desplazamientos por la obra y en lugares con riesgo de caída de objetos o de golpes.
- Botas aislantes de electricidad (conexiones).
- Botas de seguridad.
- Guantes aislantes.
- Ropa de trabajo.
- Cinturón de seguridad.
- Banqueta de maniobra.
- Alfombra aislante.
- Comprobadores de tensión.
- Herramientas aislantes.

3.4.13. Fontanería y Sanitarios

Riesgos detectables más comunes.

- Caídas al mismo nivel.
- Caídas a distinto nivel.
- Cortes en las manos por objetos y herramientas.
- Atrapamientos entre piezas pesadas.
- Los inherentes al uso de la soldadura autógena.
- Pisadas sobre objetos punzantes o materiales.
- Quemaduras.
- Sobre esfuerzos.

Normas o medidas preventivas tipo.

- Se mantendrán limpios de cascotes y recortes los lugares de trabajo. Se limpiarán conforme se avance, apilando el escombros para su vertido por las trompas, para evitar el riesgo de pisadas sobre objetos.
- La iluminación de los tajos de fontanería será de un mínimo de 100 lux medidos a una altura sobre el nivel del pavimento, en torno a los 2 m.
- La iluminación eléctrica mediante portátiles se efectuará mediante "mecanismos estancos de seguridad" con mango aislante y rejilla de protección de la bombilla.
- Se prohíbe el uso de mecheros y sopletes junto a materiales inflamables.
- Se prohíbe abandonar los mecheros y sopletes encendidos.
- Se controlará la dirección de la llama durante las operaciones de soldadura para evitar incendios.

Prendas de protección personal recomendables.

Código Seguro De Verificación	Klw8bg3KegUc5Qa1T7d0pg==	Estado	Fecha y hora	
Firmado Por	Noemi Lorenzo Martinez - Arquitecto/a Ayuntamiento de Seron	Firmado	23/06/2022 11:03:52	
Observaciones		Página	94/163	
Uri De Verificación	https://ov.dipalme.org/verifirma/code/Klw8bg3KegUc5Qa1T7d0pg==			
Normativa	Este informe tiene carácter de copia electrónica auténtica con validez y eficacia administrativa de ORIGINAL (art. 27 Ley 39/2015).			

- Casco de polietileno para los desplazamientos por la obra.
- Guantes de cuero.
- Botas de seguridad.
- Ropa de trabajo.

3.4.14. Calefacción

Riesgos detectables más comunes.

- Caída al mismo nivel.
- Caída a distinto nivel.
- Corte en las manos por objetos y herramientas.
- Atrapamiento entre piezas pesadas.
- Explosión del soplete (o de la bombona de gas licuado).
- Los inherentes a la utilización de soldadura eléctrica, oxiacetilénica y oxicorte.
- Pisada sobre materiales.
- Sobreesfuerzo.

Normas o medidas preventivas tipo.

- Junto a la puerta del almacén de gases licuados, se instalará un extintor de polvo químico seco.
- La iluminación eléctrica de los tajos, será de un mínimo de 100 lux medidos a una altura sobre el nivel del pavimento, en torno a los 2 m.
- La iluminación eléctrica mediante portátiles, estará protegida mediante "mecanismos estancos de seguridad" con mango aislante y rejilla de protección de la bombilla.
- Se prohíbe el uso de mecheros y sopletes encendidos junto a materiales inflamables.
- Se controlara la dirección de la llama durante las operaciones de soldadura en evitación de incendios.
- Las botellas (o bombonas) de gases licuados, se transportarán y permanecerán en los carros porta botellas.
- Se evitará soldar o utilizar el oxicorte, con las botellas o bombonas de gases licuados expuestos al sol.

Prendas de protección personal recomendables.

- Casco de polietileno para el tránsito por obra.
- Guantes de cuero.
- Botas de seguridad.
- Mandil de cuero.
- Ropa de trabajo.
- Guantes de goma o de P.V.C.

Además, en el tajo de soldadura se usaran:

- Gafas de soldador (siempre el ayudante).
- Yelmo de soldador.
- Pantalla de soldadura de mano.
- Mandil de cuero.
- Muñequeras de cuero que cubran los brazos.
- Manoplas de cuero.
- Polainas de cuero.

3.4.15. Instalación de ascensores y montacargas

Riesgos detectables más comunes

- Caídas al mismo nivel.
- Caídas a distinto nivel.

Código Seguro De Verificación	K1w8bg3KegUc5Qa1T7d0pg==	Estado	Fecha y hora
Firmado Por	Noemi Lorenzo Martinez - Arquitecto/a Ayuntamiento de Seron	Firmado	23/06/2022 11:03:52
Observaciones		Página	95/163
Uri De Verificación	https://ov.dipalme.org/verifirma/code/K1w8bg3KegUc5Qa1T7d0pg==		
Normativa	Este informe tiene carácter de copia electrónica auténtica con validez y eficacia administrativa de ORIGINAL (art. 27 Ley 39/2015).		



- Caídas al vacío por el hueco del ascensor.
- Caídas de objetos.
- Atrapamientos entre piezas pesadas.
- Contactos eléctricos directos.
- Contactos eléctricos indirectos.
- Golpes por manejo de herramientas manuales.
- Sobre esfuerzos.
- Los inherentes a la utilización de soldadura eléctrica, oxiacetilénica y oxicorte.
- Pisadas sobre materiales.
- Quemaduras.

Normas o medidas preventivas tipo.

- El personal encargado de realizar el montaje será especialista en la instalación de ascensores.
- No se procederá a realizar el cuelgue del cable de las "carracas" portantes de la plataforma provisional de montaje, hasta haberse agotado el tiempo necesario para el endurecimiento del punto fuerte de seguridad que ha de soportar el conjunto, bajo la bancada superior.
- Antes de iniciar los trabajos, se cargará la plataforma con el peso máximo que debe soportar, mayorado en un 40% de seguridad. Esta "prueba de carga" se ejecutará a una altura de 30 cm. sobre el fondo del hueco del ascensor. Concluida satisfactoriamente, se iniciarán los trabajos sobre plataforma.
- Antes de proceder a "tender los plomos" para el replanteo de guías y cables de la cabina, se verificará que todos los huecos están cerrados con barandillas provisionales solidas, de 90 cm. de altura, formadas por pasamanos, listón intermedio y rodapié.
- La losa de hormigón de la bancada superior del hueco de ascensores, estará diseñada con los orificios precisos para poder realizar sin riesgo a través de ellos, las tareas de aplomado de las guías.
- La plataforma de trabajo móvil estará rodeada perimetralmente por barandillas de 90 cm. de altura, formadas de barra pasamano, y rodapié, dotada de sistema de acuñado en caso de descenso brusco.
- La plataforma de montaje estará protegida por una visera resistente antiimpactos.
- La instalación de los cercos de las puertas de paso de las plantas, se ejecutará sujetos con cinturones de seguridad a puntos fuertes seguros dispuestos para tal menester.
- Las puertas se colgarán inmediatamente que el cerco este recibido y listo para ello, procediendo a disparar un pestillo de cierre de seguridad, o a instalar un acuñado que impida su apertura fortuita y los accidentes de caída por el hueco del ascensor.
- Se prohíbe durante el desarrollo de toda la obra, arrojar escombros por los huecos destinados a la instalación de los ascensores para evitar los accidentes por golpes.
- La iluminación del hueco del ascensor se instalara en todo su desarrollo. El nivel de iluminación en el tajo sera de 200 lux.
- La iluminación eléctrica mediante portátiles, se efectuara utilizando "portalámparas estancos de seguridad con mango aislante" dotados con rejilla protectora de la bombilla, alimentados a 24 voltios.
- Se prohíbe la instalación provisional de tomas de agua junto a los núcleos de ascensores, para evitar las escorrentías con interferencia en los trabajos de los instaladores y consecuente potenciación de riesgos.

Prendas de protección personal recomendables.

- Casco de polietileno para el tránsito por la obra.
- Botas de seguridad.
- Guantes de seguridad.

Código Seguro De Verificación	Klw8bg3KegUc5Qa1T7dOpg==	Estado	Fecha y hora
Firmado Por	Noemi Lorenzo Martinez - Arquitecto/a Ayuntamiento de Seron	Firmado	23/06/2022 11:03:52
Observaciones		Página	96/163
Uri De Verificación	https://ov.dipalme.org/verifirma/code/Klw8bg3KegUc5Qa1T7dOpg==		
Normativa	Este informe tiene carácter de copia electrónica auténtica con validez y eficacia administrativa de ORIGINAL (art. 27 Ley 39/2015).		



- Ropa de trabajo.
- Botas aislantes (montajes y pruebas bajo tensión).
- Guantes aislantes (montajes y pruebas bajo tensión).
- Para el tajo de soldadura además se utilizará:
- Gafas de soldador (para el ayudante).
- Yelmo de soldador.
- Pantalla de soldador de mano.
- Guantes de cuero.
- Muñequeras de cuero que cubran los brazos.
- Polainas de cuero.
- Mandil de cuero.

3.4.16. Instalación de antenas

Riesgos detectables más comunes.

- Caídas al mismo nivel.
- Sobre esfuerzos.
- Caídas a distinto nivel.
- Golpes por manejo de herramientas manuales.
- Cortes por manejo de maquinas- herramienta manuales.

Normas o medidas preventivas tipo.

- No se iniciarán los trabajos sobre las cubiertas hasta haber concluido los petos de cerramiento perimetral, para evitar el riesgo de caída desde alturas.
- Se establecerán los "puntos fuertes" de seguridad de los que amarrar los cables a los que enganchar el cinturón de seguridad, para evitar el riesgo de caída desde altura.
- La zona de trabajo se mantendrá limpia de obstáculos y de objetos para eliminar el riesgo de caídas.
- Se prohíbe verter escombros y recortes, directamente por la fachada. Los escombros se recogerán y apilarán para su vertido posterior por las trompas (o a mano a un contenedor en su caso), para evitar accidentes por caída de objetos.
- Las operaciones de montaje de componentes, se efectuarán en cota cero. Se prohíbe la composición de elementos en altura, si ello no es estrictamente imprescindible con el fin de no potenciar los riesgos ya existentes.
- Se prohibirá expresamente instalar antenas en la obra, a la vista de nubes de tormenta próximas.

Prendas de protección personal recomendables.

- Casco de polietileno (obligatorio para los desplazamientos por el interior de la obra).
- Guantes de cuero.
- Botas de seguridad.
- Cinturón de seguridad clase C.
- Ropa de trabajo.

3.5. MEDIOS AUXILIARES.

3.5.1. Andamios. Normas en general.

Riesgos detectables más comunes.

- Caídas a distinto nivel (al entrar o salir).
- Caídas al mismo nivel.
- Desplome del andamio.
- Desplome o caída de objetos (tablones, herramienta, materiales).
- Golpes por objetos o herramientas.
- Atrapamientos.

Código Seguro De Verificación	K1w8bg3KegUc5Qa1T7dOpg==	Estado	Fecha y hora	
Firmado Por	Noemi Lorenzo Martinez - Arquitecto/a Ayuntamiento de Seron	Firmado	23/06/2022 11:03:52	
Observaciones		Página	97/163	
Uri De Verificación	https://ov.dipalme.org/verifirma/code/K1w8bg3KegUc5Qa1T7dOpg==			
Normativa	Este informe tiene carácter de copia electrónica auténtica con validez y eficacia administrativa de ORIGINAL (art. 27 Ley 39/2015).			

Normas o medidas preventivas tipo.

- Los andamios siempre se arriostrarán para evitar los movimientos indeseables que pueden hacer perder el equilibrio a los trabajadores.
- Antes de subirse a una plataforma andamiada deberá revisarse toda su estructura para evitar las situaciones inestables.
- Los tramos verticales (módulos o pies derechos) de los andamios, se apoyarán sobre tablonos de reparto de cargas.
- Los pies derechos de los andamios en las zonas de terreno inclinado, se suplementaran mediante tacos o porciones de tablón, trabadas entre si y recibidas al durmiente de reparto.
- Las plataformas de trabajo tendrán un mínimo de 60 cm. de anchura y estarán firmemente ancladas a los apoyos de tal forma que se eviten los movimientos por deslizamiento o vuelco.
- Las plataformas de trabajo, independientemente de la altura, poseerán barandillas perimetrales completas de 90 cm. De altura, formadas por pasamanos, barra o listón intermedio y rodapiés.
- Las plataformas de trabajo permitirán la circulación e intercomunicación necesaria para la realización de los trabajos.
- Los tablonos que formen las plataformas de trabajo estarán sin defectos visibles, con buen aspecto y sin nudos que mermen su resistencia. Estarán limpios, de tal forma, que puedan apreciarse los defectos por uso y su canto será de 7 cm. como mínimo.
- Se prohíbe abandonar en las plataformas sobre los andamios, materiales o herramientas. Pueden caer sobre las personas o hacerles tropezar y caer al caminar sobre ellas.
- Se prohíbe arrojar escombros directamente desde los andamios. El escombro se recogerá y se descargara de planta en planta, o bien se verterá a través de trompas.
- Se prohíbe fabricar morteros (o asimilables) directamente sobre las plataformas de los andamios.
- La distancia de separación de un andamio y el paramento vertical de trabajo no sera superior a 30 cm. en prevención de caídas.
- Se prohíbe expresamente correr por las plataformas sobre andamios, para evitar los accidentes por caída.
- Se prohíbe "saltar" de la plataforma andamiada al interior del edificio; el paso se realizara mediante una pasarela instalada para tal efecto.
- Los andamios se inspeccionarán diariamente por el Capataz, Encargado o Delegado de prevención, antes del inicio de los trabajos, para prevenir fallos o faltas de medidas de seguridad.
- Los elementos que denoten algún fallo técnico o mal comportamiento se desmontaran de inmediato para su reparación (o sustitución).
- Los reconocimientos médicos previos para la admisión del personal que deba trabajar sobre los andamios de esta obra, intentarán detectar aquellos transtornos orgánicos (vértigo, epilepsia, trastornos cardiacos, etc.), que puedan padecer y provocar accidentes al operario. Los resultados de los reconocimientos se presentaran a la Dirección Facultativa (o a la Jefatura de Obra).

Prendas de protección personal recomendables.

- Casco de polietileno (preferible con barboquejo).
- Botas de seguridad (según casos).
- Calzado antideslizante (según caso).
- Cinturón de seguridad clases A y C.

Código Seguro De Verificación	Klw8bg3KegUc5Qa1T7d0pg==	Estado	Fecha y hora	
Firmado Por	Noemi Lorenzo Martinez - Arquitecto/a Ayuntamiento de Seron	Firmado	23/06/2022 11:03:52	
Observaciones		Página	98/163	
Uri De Verificación	https://ov.dipalme.org/verifirma/code/Klw8bg3KegUc5Qa1T7d0pg==			
Normativa	Este informe tiene carácter de copia electrónica auténtica con validez y eficacia administrativa de ORIGINAL (art. 27 Ley 39/2015).			

- Ropa de trabajo.
- Trajes para ambientes lluviosos.

3.5.2. Andamios sobre borriquetas.

Riesgos detectables más comunes.

- Caídas a distinto nivel.
- Caídas al mismo nivel.
- Golpes o aprisionamientos durante las operaciones de montaje y desmontaje.
- Los derivados del uso de tablonos y madera de pequeña sección o en mal estado (roturas, fallos, cimbreos).

Normas o medidas preventivas tipo.

- Las borriquetas siempre se montaran perfectamente niveladas, para evitar los riesgos por trabajar sobre superficies inclinadas.
- Las borriquetas de madera, estarán sanas, perfectamente encoladas y sin oscilaciones, deformaciones y roturas, para eliminar los riesgos por fallo, rotura espontánea y cimbreo.
- Las plataformas de trabajo se anclaran perfectamente a las borriquetas, en evitación de balanceos y otros movimientos indeseables.
- Las plataformas de trabajo no sobresaldrán por los laterales de las borriquetas mas de 40 cm. para evitar el riesgo de vuelcos por basculamiento.
- Las borriquetas no estarán separadas "a ejes" entre si mas de 2,5 m. para evitar las grandes flechas, indeseables para las plataformas de trabajo, ya que aumentan los riesgos al cimbrar.
- Los andamios se formaran sobre un mínimo de dos borriquetas. Se prohíbe expresamente, la sustitución de estas, (o alguna de ellas), por "bidones", "pilas de materiales" y asimilables, para evitar situaciones inestables.
- Sobre los andamios sobre borriquetas, solo se mantendrá el material estrictamente necesario y repartido uniformemente por la plataforma de trabajo para evitar las sobrecargas que mermen la resistencia de los tablonos.
- Las borriquetas metálicas de sistema de apertura de cierre o tijera, estarán dotadas de cadenas limitadoras de la apertura máxima, tales, que garanticen su perfecta estabilidad.
- Las plataformas de trabajo sobre borriquetas, tendrán una anchura mínima de 60 cm.(3 tablonos trabados entre si), y el grosor del tablón será como mínimo de 7 cm.
- Los andamios sobre borriquetas, independientemente de la altura a que se encuentre la plataforma, estarán reforzados de barandillas solidas de 90 cm. de altura, formadas por pasamanos, listón intermedio y rodapié.
- Las borriquetas metálicas para sustentar plataformas de trabajo ubicadas a 2 o mas metros de altura, se arriostrarán entre si, mediante "cruces de San Andrés", para evitar los movimientos oscilatorios, que hagan el conjunto inseguro.
- Los trabajos en andamios sobre borriquetas en los balcones, tendrán que ser protegidos del riesgo de caída desde altura.
- Se prohíbe formar andamios sobre borriquetas metálicas simples cuyas plataformas de trabajo deban ubicarse a 6 o más metros de altura.
- Se prohíbe trabajar sobre escaleras o plataformas sustentadas en borriquetas, apoyadas a su vez sobre otro andamio de borriquetas.
- La madera a emplear era sana, sin defectos ni nudos a la vista, para evitar los riesgos por rotura de los tablonos que forman una superficie de trabajo.

Prendas de protección personal recomendables.

- Cascos.

Código Seguro De Verificación	K1w8bg3KegUc5Qa1T7d0pg==	Estado	Fecha y hora	
Firmado Por	Noemi Lorenzo Martinez - Arquitecto/a Ayuntamiento de Seron	Firmado	23/06/2022 11:03:52	
Observaciones		Página	99/163	
Url De Verificación	https://ov.dipalme.org/verifirma/code/K1w8bg3KegUc5Qa1T7d0pg==			
Normativa	Este informe tiene carácter de copia electrónica auténtica con validez y eficacia administrativa de ORIGINAL (art. 27 Ley 39/2015).			

- Guantes de cuero.
- Calzado antideslizante.
- Cinturón de seguridad clase C.

3.5.3. Andamios metálicos tubulares.

Riesgos detectables más comunes.

- Caídas a distinto nivel.
- Caídas al mismo nivel.
- Atrapamientos durante el montaje.
- Caída de objetos.
- Golpes por objetos.
- Sobre esfuerzos.

Normas o medidas preventivas tipo.

- Durante el montaje de los andamios metálicos tubulares se tendrán presentes las siguientes especificaciones preventivas:
 - No se iniciara un nuevo nivel sin antes haber concluido el nivel de partida con todos los elementos de estabilidad (cruces de San Andrés, y arriostramientos).
 - La seguridad alcanzada en el nivel de partida ya consolidada será tal, que ofrecerá las garantías necesarias como para poder amarrar a el fiador del cinturón de seguridad.
 - Las barras, módulos tubulares y tablonos, se izaran mediante sogas de cáñamo de Manila atadas con "nudos de marinero" (o mediante eslingas normalizadas).
 - Las plataformas de trabajo se consolidaran inmediatamente tras su formación, mediante las abrazaderas de sujeción contra basculamientos o los arriostramientos correspondientes.
 - Las uniones entre tubos se efectuaran mediante los "nudos" o "bases" metálicas, o bien mediante las mordazas y pasadores previstos, según los modelos comercializados.
- Las plataformas de trabajo tendrán un mínimo de 60 cm. de anchura.
- Las plataformas de trabajo se limitaran delantera, lateral y posteriormente, por un rodapié de 15 cm.
- Las plataformas de trabajo tendrán montada sobre la vertical del rodapié posterior una barandilla sólida de 90 cm. de altura, formada por pasamanos, listón intermedio y rodapié.
- Las plataformas de trabajo, se inmovilizarán mediante las abrazaderas y pasadores clavados a los tablonos.
- Los módulos de fundamento de los andamios tubulares, estarán dotados de las bases nivelables sobre tornillos sin fin (husillos de nivelación), con el fin de garantizar una mayor estabilidad del conjunto.
- Los módulos de base de los andamios tubulares, se apoyaran sobre tablonos de reparto de cargas en las zonas de apoyo directo sobre el terreno.
- Los módulos de base de diseño especial para el paso de peatones, se complementaran con entablados y viseras seguras a "nivel de techo" en prevención de golpes a terceros.
- La comunicación vertical del andamio tubular quedara resuelta mediante la utilización de escaleras prefabricadas (elemento auxiliar del propio andamio).
- Se prohíbe expresamente en esta obra el apoyo de los andamios tubulares sobre suplementos formados por bidones, pilas de materiales diversos, "torretas de maderas diversas" y asimilables.

Código Seguro De Verificación	K1w8bg3KegUc5Qa1T7dOpg==	Estado	Fecha y hora	
Firmado Por	Noemi Lorenzo Martinez - Arquitecto/a Ayuntamiento de Seron	Firmado	23/06/2022 11:03:52	
Observaciones		Página	100/163	
Url De Verificación	https://ov.dipalme.org/verifirma/code/K1w8bg3KegUc5Qa1T7dOpg==			
Normativa	Este informe tiene carácter de copia electrónica auténtica con validez y eficacia administrativa de ORIGINAL (art. 27 Ley 39/2015).			

- Las plataformas de apoyo de los tornillos sin fin (husillos de nivelación), de base de los andamios tubulares dispuestos sobre tabloneros de reparto, se clavarán a estos con clavos de acero, hincados a fondo y sin doblar.
- Se prohíbe trabajar sobre plataformas dispuestas sobre la coronación de andamios tubulares, si antes no se han cercado con barandillas sólidas de 90 cm. de altura formadas por pasamanos, barra intermedia y rodapié.
- Todos los componentes de los andamios debieran mantenerse en buen estado de conservación desechándose aquellos que presenten defectos, golpes o acusada oxidación.
- Los andamios tubulares sobre módulos con escalerilla lateral, se montarán con esta hacia la cara exterior, es decir, hacia la cara en la que no se trabaja.
- Es práctica corriente el "montaje de revés" de los módulos en función de la operatividad que representa, la posibilidad de montar la plataforma de trabajo sobre determinados peldaños de la escalerilla. Evite estas prácticas por inseguras.
- Se prohíbe en esta obra el uso de andamios sobre borriquetas (pequeñas borriquetas), apoyadas sobre las plataformas de trabajo de los andamios tubulares.
- Los andamios tubulares se montarán a una distancia igual o inferior a 30 cm. del paramento vertical en el que se trabaja.
- Los andamios tubulares se arriostrarán a los paramentos verticales, anclándolos sólidamente a los "puntos fuertes de seguridad" previstos en fachadas o paramentos.
- Las cargas se izarán hasta las plataformas de trabajo mediante garruchas montadas sobre horcas tubulares sujetas mediante un mínimo de dos bridas al andamio tubular.
- Se prohíbe hacer "pastas" directamente sobre las plataformas de trabajo en prevención de superficies resbaladizas que pueden hacer caer a los trabajadores.
- Los materiales se repartirán uniformemente sobre las plataformas de trabajo en prevención de accidentes por sobrecargas innecesarias.
- Los materiales se repartirán uniformemente sobre un tablón ubicado a media altura en la parte posterior de la plataforma de trabajo, sin que su existencia merme la superficie útil de la plataforma.

Prendas de protección personal recomendables.

- Casco de polietileno (preferible con barboquejo).
- Ropa de trabajo.
- Calzado antideslizante.
- Cinturón de seguridad clase C.

3.5.4. Andamios colgados.

Riesgos detectables más comunes.

- Caídas debidas a la rotura de la plataforma de trabajo o a la mala unión entre dos plataformas.
- Caídas de materiales.
- Caídas originadas por la rotura de los cables.
- Sobre esfuerzos.

Normas o medidas preventivas tipo

- No se depositarán pesos violentamente sobre los andamios.
- No se acumulará demasiada carga, ni demasiadas personas en un mismo punto.
- Las andamiadas estarán libres de obstáculos y no se realizarán movimientos violentos sobre ellas.
- La separación entre los pescantes no será superior a tres metros.
- Las andamiadas no serán mayores de 8 m.

Código Seguro De Verificación	Klw8bg3KegUc5Qa1T7d0pg==	Estado	Fecha y hora	
Firmado Por	Noemi Lorenzo Martinez - Arquitecto/a Ayuntamiento de Seron	Firmado	23/06/2022 11:03:52	
Observaciones		Página	101/163	
Uri De Verificación	https://ov.dipalme.org/verifirma/code/Klw8bg3KegUc5Qa1T7d0pg==			
Normativa	Este informe tiene carácter de copia electrónica auténtica con validez y eficacia administrativa de ORIGINAL (art. 27 Ley 39/2015).			

- Estarán provistos de barandillas interiores de 0,70 m. de altura y 0,90 m. las exteriores con rodapié, en ambas.
- No se mantendrá una separación mayor de 0,45 m. desde los cerramientos asegurándose entre si mediante anclajes.
- El cable tendrá una longitud suficiente para que queden en tambor dos vueltas con la plataforma en la posición más baja.
- Se desecharán los cables que tengan hilos rotos.

Prendas de protección personal recomendadas.

- Casco de polietileno (preferible con barboquejo).
- Ropa de trabajo.
- Calzado antideslizante.
- Cinturón de seguridad.
- Guantes de cuero.

3.5.5. Torretas o Andamios metálicos sobre ruedas.

Riesgos detectables más comunes.

- Caídas a distinto nivel.
- Los derivados de desplazamientos incontrolados del andamio.
- Aplastamientos y atrapamientos durante el montaje.
- Sobre esfuerzos.

Normas o medidas preventivas tipo.

- Las plataformas de trabajo se consolidarán inmediatamente tras su formación mediante las abrazaderas de sujeción contra basculamientos.
- Las plataformas de trabajo sobre las torretas con ruedas, tendrán la anchura máxima (no inferior a 60 cm.), que permita la estructura del andamio, con el fin de hacerlas mas seguras y operativas.
- Las torretas (o andamios), sobre ruedas en esta obra, cumplirán siempre con la siguiente expresión con el fin de cumplir un coeficiente de estabilidad y por consiguiente, de seguridad.

$$H / I = 3$$

H = Altura de la plataforma de la torreta

I = Anchura menor de la plataforma en planta.

- En la base, a nivel de las ruedas, se montarán dos barras en diagonal de seguridad para hacer el conjunto indeformable y más estable.
- Cada dos bases montadas en altura, se instalarán de forma alternativa "vistas en plantas", una barra diagonal de estabilidad.
- Las plataformas de trabajo montadas sobre andamios con ruedas, se limitaran en todo su contorno con una barandilla sólida de 90 cm. de altura, formada por pasamanos, barra intermedia y rodapié.
- La torreta sobre ruedas será arriostrada mediante barras a "puntos fuertes de seguridad" en prevención de movimientos indeseables durante los trabajos, que puedan hacer caer a los trabajadores.
- Las cargas se izaran hasta la plataforma de trabajo mediante garruchas montadas sobre horcas tubulares sujetas mediante un mínimo de dos bridas el andamio o torreta sobre ruedas, en prevención de vuelcos de la carga (o del sistema).
- Se prohíbe hacer pastas directamente sobre las plataformas de trabajo en prevención de superficies resbaladizas que puedan originar caídas de los trabajadores.
- Los materiales se repartirán uniformemente sobre las plataformas de trabajo en prevención de sobrecargas que pudieran originar desequilibrios o balanceos.

Código Seguro De Verificación	K1w8bg3KegUc5Qa1T7dOpg==	Estado	Fecha y hora	
Firmado Por	Noemi Lorenzo Martinez - Arquitecto/a Ayuntamiento de Seron	Firmado	23/06/2022 11:03:52	
Observaciones		Página	102/163	
Uri De Verificación	https://ov.dipalme.org/verifirma/code/K1w8bg3KegUc5Qa1T7dOpg==			
Normativa	Este informe tiene carácter de copia electrónica auténtica con validez y eficacia administrativa de ORIGINAL (art. 27 Ley 39/2015).			

- Se prohíbe en esta obra, trabajar o permanecer a menos de cuatro metros de las plataformas de los andamios sobre ruedas, en prevención de accidentes.
- Se prohíbe arrojar directamente escombros desde las plataformas de los andamios sobre ruedas. Los escombros (y asimilables) se descenderán en el interior de cubos mediante la garrucha de izado y descenso de cargas.
- Se prohíbe transportar personas o materiales sobre las torretas, (o andamios), sobre ruedas durante las maniobras de cambio de posición en prevención de caídas de los operarios.
- Se prohíbe subir a realizar trabajos en plataformas de andamios (o torretas metálicas) apoyados sobre ruedas, sin haber instalado previamente los frenos antirrodadura de las ruedas.
- Se prohíbe en este obra utilizar andamios (o torretas), sobre ruedas, apoyados directamente sobre soleras no firmes (tierras, pavimentos frescos, jardines y asimilables) en prevención de vuelcos.

Prendas de protección personal recomendables.

- Casco de polietileno (preferible con barboquejo).
- Ropa de trabajo.
- Calzado antideslizante.
- Cinturón de seguridad.

Para el montaje se utilizaran además:

- Guantes de cuero.
- Botas de seguridad.
- Cinturón de seguridad clase C.

3.5.6. Torreta o castillete de hormigonado.

Riesgos detectables más comunes.

- Caídas de personas a distinto nivel.
- Golpes por el cangilón de la grúa.
- Sobre esfuerzos por transporte y nueva ubicación.

Normas o medidas preventivas tipo.

- Las plataformas presentaran unas dimensiones mínimas de 1'10 por 1'10 m. (lo mínimo necesario para la estancia de dos hombres).
- La plataforma dispondrá de una barandilla de 90 cm. de altura formada por barra pasamanos, barra intermedia y un rodapié de tabla de 15 cm. de altura.
- El ascenso y descenso de la plataforma se realizara a través de una escalera.
- El acceso a la plataforma se cerrara mediante una cadena o barra siempre que permanezcan personas sobre ella.
- Se prohíbe el transporte de personas o de objetos sobre las plataformas de los "castilletes de hormigonado" durante sus cambios de posición, en prevención del riesgo de caída.
- Los "castilletes de hormigonado" se ubicarán para proceder al llenado de los pilares en esquina, con la cara de trabajo situada perpendicularmente a la diagonal interna del pilar, con el fin de lograr la posición mas favorable y mas segura.

Prendas de protección personal recomendables.

- Casco de polietileno (preferible con barboquejo).
- Calzado antideslizante.
- Guantes de cuero.
- Ropa de trabajo.

3.5.7. Escaleras de mano (de madera o metal).

Código Seguro De Verificación	K1w8bg3KegUc5Qa1T7d0pg==	Estado	Fecha y hora	
Firmado Por	Noemi Lorenzo Martinez - Arquitecto/a Ayuntamiento de Seron	Firmado	23/06/2022 11:03:52	
Observaciones		Página	103/163	
Uri De Verificación	https://ov.dipalme.org/verifirma/code/K1w8bg3KegUc5Qa1T7d0pg==			
Normativa	Este informe tiene carácter de copia electrónica auténtica con validez y eficacia administrativa de ORIGINAL (art. 27 Ley 39/2015).			

Riesgos detectables más comunes.

- Caídas al mismo nivel.
- Caídas a distinto nivel.
- Deslizamiento por incorrecto apoyo (falta de zapatas, etc.).
- Vuelco lateral por apoyo irregular.
- Rotura por defectos ocultos.
- Los derivados de los usos inadecuados o de los montajes peligrosos (empalme de escaleras, formación de plataformas de trabajo, escaleras "cortas" para la altura a salvar, etc.).

Normas o medidas preventivas tipo.

- De aplicación al uso de escaleras de madera.
 - Las escaleras de madera a utilizar en esta obra, tendrán los largueros de una sola pieza, sin defectos ni nudos que puedan mermar su seguridad.
 - Los peldaños (travesaños) de madera estarán ensamblados.
 - Las escaleras de madera estarán protegidas de la intemperie mediante barnices transparentes, para que no oculten los posibles defectos.
- De aplicación al uso de escaleras metálicas.
 - Los largueros serán de una sola pieza y estarán sin deformaciones o abolladuras que puedan mermar su seguridad.
 - Las escaleras metálicas estarán pintadas con pintura antioxidación que las preserven de las agresiones de la intemperie.
 - Las escaleras metálicas a utilizar en esta obra, no estarán suplementadas con uniones soldadas.
- De aplicación al uso de escaleras de tijera.
 - Son de aplicación las condiciones enunciadas en los apartados a y b para las calidades de "madera o metal".
 - Las escaleras de tijera a utilizar en esta obra, estarán dotadas en su articulación superior, de topes de seguridad de apertura.
 - Las escaleras de tijera estarán dotadas hacia la mitad de su altura, de cadenilla (o cable de acero) de limitación de apertura máxima.
 - Las escaleras de tijera se utilizarán siempre como tales abriendo ambos largueros para no mermar su seguridad.
 - Las escaleras de tijera en posición de uso, estarán montadas con los largueros en posición de máxima apertura para no mermar su seguridad.
 - Las escaleras de tijera nunca se utilizaran a modo de borriquetas para sustentar las plataformas de trabajo.
 - Las escaleras de tijera no se utilizaran, si la posición necesaria sobre ellas para realizar un determinado trabajo, obliga a ubicar los pies en los 3 últimos peldaños.
 - Las escaleras de tijera se utilizarán montadas siempre sobre pavimentos horizontales.
- Para el uso de escaleras de mano, independientemente de los materiales que las constituyen.
 - Se prohíbe la utilización de escaleras de mano en esta obra para salvar alturas superiores a 5 m.
 - Las escaleras de mano a utilizar en esta obra, estarán dotadas en su extremo inferior de zapatas antideslizantes de seguridad.
 - Las escaleras de mano a utilizar en esta obra, estarán firmemente amarradas en su extremo superior al objeto o estructura al que dan acceso.
 - Las escaleras de mano a utilizar en esta obra, sobrepasaran en 1 m. la altura a salvar.
 - Las escaleras de mano a utilizar en esta obra, se instalaran de tal forma, que su apoyo inferior diste de la proyección vertical del superior, 1/4 de la longitud del larguero entre apoyos.

Código Seguro De Verificación	K1w8bg3KegUc5Qa1T7d0pg==	Estado	Fecha y hora	
Firmado Por	Noemi Lorenzo Martinez - Arquitecto/a Ayuntamiento de Seron	Firmado	23/06/2022 11:03:52	
Observaciones		Página	104/163	
Uri De Verificación	https://ov.dipalme.org/verifirma/code/K1w8bg3KegUc5Qa1T7d0pg==			
Normativa	Este informe tiene carácter de copia electrónica auténtica con validez y eficacia administrativa de ORIGINAL (art. 27 Ley 39/2015).			

- Se prohíbe en esta obra transportar pesos a mano (o a hombro), iguales o superiores a 25 kg. sobre las escaleras de mano.
- Se prohíbe apoyar la base de las escaleras de mano de esta obra, sobre lugares u objetos poco firmes que pueden mermar la estabilidad de este medio auxiliar.
- El acceso de operarios en esta obra, a través de las escaleras de mano, se realizara de uno en uno. Se prohíbe la utilización al unísono de la escalera a dos o mas operarios.
- El ascenso y descenso y trabajo a través de las escaleras de mano de esta obra, se efectuara frontalmente, es decir, mirando directamente hacia los peldaños que se están utilizando.

Prendas de protección personal recomendables.

- Casco de polietileno.
- Botas de seguridad.
- Calzado antideslizante.
- Cinturón de seguridad clase A o C.

3.5.8. Puntales.

Riesgos detectables más comunes.

- Caída desde altura de las personas durante la instalación de puntales.
- Caída desde altura de los puntales por incorrecta instalación.
- Caída desde altura de los puntales durante las maniobras de transporte elevado.
- Golpes en diversas partes del cuerpo durante la manipulación.
- Atrapamiento de dedos (extensión y retracción).
- Caída de elementos conformadores del puntal sobre los pies.
- Vuelco de la carga durante operaciones de carga y descarga.
- Rotura del puntal por fatiga del material.
- Rotura del puntal por mal estado (corrosión interna y/o externa).
- Deslizamiento del puntal por falta de acuñamiento o de clavazón.
- Desplome de encofrados por causa de la disposición de puntales.

Normas o medidas preventivas tipo.

- Los puntales se acopiaran ordenadamente por capas horizontales de un único puntal en altura y fondo el que desee, con la única salvedad de que cada capa se disponga de forma perpendicular a la inmediata inferior.
- La estabilidad de las torretas de acopio de puntales, se asegurara mediante la hincas de "pies derechos" de limitación lateral.
- Se prohíbe expresamente tras el desencofrado el amontonamiento irregular de los puntales.
- Los puntales se izarán (o descenderán) a las plantas en paquetes uniformes sobre bateas, flejados para evitar derrames innecesarios.
- Los puntales se izaran (o descenderán) a las plantas en paquetes flejados por los dos extremos; el conjunto, se suspenderá mediante aparejo de eslingas del gancho de la grúa torre.
- Se prohíbe expresamente en esta obra, la carga a hombro de mas de dos puntales por un solo hombre en prevención de Sobre esfuerzos.
- Los puntales de tipo telescópico se transportaran a brazo u hombro con los pasadores y mordazas instaladas en posición de inmovilidad de la capacidad de extensión o retracción de los puntales.
- Los tabloncillos durmientes de apoyo de los puntales que deben trabajar inclinados con respecto a la vertical serán los que se acuñaran. Los puntales, siempre apoyarán de forma perpendicular a la cara del tablón.

Código Seguro De Verificación	Klw8bg3KegUc5Qa1T7dOpg==	Estado	Fecha y hora	
Firmado Por	Noemi Lorenzo Martinez - Arquitecto/a Ayuntamiento de Seron	Firmado	23/06/2022 11:03:52	
Observaciones		Página	105/163	
Url De Verificación	https://ov.dipalme.org/verifirma/code/Klw8bg3KegUc5Qa1T7dOpg==			
Normativa	Este informe tiene carácter de copia electrónica auténtica con validez y eficacia administrativa de ORIGINAL (art. 27 Ley 39/2015).			

- Los puntales se clavarán al durmiente y a la sopanda, para conseguir una mayor estabilidad.
- El reparto de la carga sobre las superficies apuntaladas se realizará uniformemente repartido. Se prohíbe expresamente en esta obra las sobrecargas puntuales.

Normas o medidas preventivas tipo para el uso de puntales de madera.

- Serán de una sola pieza, en madera sana, preferiblemente sin nudos y seca.
- Estarán descortezados con el fin de poder ver el estado real del rollizo.
- Tendrán la longitud exacta para el apeo en el que se les instale.
- Se acuñaran, con doble cuña de madera superpuesta en la base clavándose entre si.
- Preferiblemente no se emplearan dispuestos para recibir solicitaciones a flexión.
- Se prohíbe expresamente en esta obra el empalme o suplementación con tacos (o fragmentos de puntal, materiales diversos y asimilables), los puntales de madera.
- Todo puntal agrietado se rechazará para el uso de transmisión de cargas.
- Normas o medidas preventivas tipo para el uso de puntales metálicos.
- Tendrán la longitud adecuada para la misión a realizar.
- Estarán en perfectas condiciones de mantenimiento (ausencia de oxido, pintados, con todos sus componentes, etc.).
- Los tornillos sin fin los tendrán engrasados en prevención de esfuerzos innecesarios.
- Carecerán de deformaciones en el fuste (abolladuras o torcimientos).
- Estarán dotados en sus extremos de las placas para apoyo y clavazón.

Prendas de protección personal recomendables.

- Casco de polietileno (preferible con barbuquejo).
- Ropa de trabajo.
- Guantes de cuero.
- Cinturón de seguridad.
- Botas de seguridad.
- Las propias del trabajo específico en el que se empleen puntales.

3.6. MAQUINARIA DE OBRA.

3.6.1. Maquinaria en general.

Riesgos detectables más comunes.

- Vuelcos.
- Hundimientos.
- Choques.
- Formación de atmósferas agresivas o molestas.
- Ruido.
- Explosión e incendios.
- Atropellos.
- Caídas a cualquier nivel.
- Atrapamientos.
- Cortes.
- Golpes y proyecciones.
- Contactos con la energía eléctrica.
- Los inherentes al propio lugar de utilización.
- Los inherentes al propio trabajo a ejecutar.

Normas o medidas preventivas tipo.

- Los motores con transmisión a través de ejes y poleas, estarán dotados de carcasas protectoras antiatrapamientos (cortadoras, sierras, compresores, etc.).

Código Seguro De Verificación	K1w8bg3KegUc5Qa1T7dOpg==	Estado	Fecha y hora
Firmado Por	Noemi Lorenzo Martinez - Arquitecto/a Ayuntamiento de Seron	Firmado	23/06/2022 11:03:52
Observaciones		Página	106/163
Uri De Verificación	https://ov.dipalme.org/verifirma/code/K1w8bg3KegUc5Qa1T7dOpg==		
Normativa	Este informe tiene carácter de copia electrónica auténtica con validez y eficacia administrativa de ORIGINAL (art. 27 Ley 39/2015).		



- Los motores eléctricos estarán cubiertos de carcasas protectoras eliminadoras del contacto directo con la energía eléctrica. Se prohíbe su funcionamiento sin carcasa o con deterioros importantes de estas.
- Se prohíbe la manipulación de cualquier elemento componente de una máquina accionada mediante energía eléctrica, estando conectada a la red de suministro.
- Los engranajes de cualquier tipo, de accionamiento mecánico, eléctrico o manual, estarán cubiertos por carcasas protectoras antiatrapamientos.
- Las maquinas de funcionamiento irregular o averiadas serán retiradas inmediatamente para su reparación.
- Las maquinas averiadas que no se puedan retirar se señalizaran con carteles de aviso con la leyenda: "MAQUINA AVERIADA, NO CONECTAR".
- Se prohíbe la manipulación y operaciones de ajuste y arreglo de máquinas al personal no especializado específicamente en la maquina objeto de reparación.
- Como precaución adicional para evitar la puesta en servicio de maquinas averiadas o de funcionamiento irregular, se bloquearan los arrancadores, o en su caso, se extraerán los fusibles eléctricos.
- La misma persona que instale el letrero de aviso de "MAQUINA AVERIADA", será la encargada de retirarlo, en prevención de conexiones o puestas en servicio fuera de control.
- Solo el personal autorizado será el encargado de la utilización de una determinada máquina o máquinaherramienta.
- Las máquinas que no sean de sustentación manual se apoyarán siempre sobre elementos nivelados y firmes.
- La elevación o descenso a maquina de objetos, se efectuara lentamente, izándolos en directriz vertical. Se prohíben los tirones inclinados.
- Los ganchos de cuelgue de los aparatos de izar quedaran libres de cargas durante las fases de descenso.
- Las cargas en transporte suspendido estarán siempre a la vista, con el fin de evitar los accidentes por falta de visibilidad de la trayectoria de la carga.
- Los ángulos sin visión de la trayectoria de carga, se suplirán mediante operarios que utilizando señales preacordadas suplan la visión del citado trabajador.
- Se prohíbe la permanencia o el trabajo de operarios en zonas bajo la trayectoria de cargas suspendidas.
- Los aparatos de izar a emplear en esta obra, estarán equipados con limitador de recorrido del carro y de los ganchos, carga punta giro por interferencia.
- Los motores eléctricos de grúas y de los montacargas estarán provistos de limitadores de altura y del peso a desplazar, que automáticamente corten el suministro eléctrico al motor cuando se llegue al punto en el que se debe detener el giro o desplazamiento de la carga.
- Los cables de izado y sustentación a emplear en los aparatos de elevación y transportes de cargas en esta obra, estarán calculados expresamente en función de los solicitados para los que se los instala.
- La sustitución de cables deteriorados se efectuará mediante mano de obra especializada, siguiendo las instrucciones del fabricante.
- Los lazos de los cables estarán siempre protegidos interiormente mediante forrillos guardacabos metálicos, para evitar deformaciones y cizalladuras.
- Los cables empleados directa o auxiliarmente para el transporte de cargas suspendidas se inspeccionaran como mínimo una vez a la semana por el Delegado de Prevención, que previa comunicación al Jefe de Obra, ordenara la sustitución de aquellos que tengan mas del 10% de hilos rotos.
- Los ganchos de sujeción o sustentación, serán de acero o de hierro forjado, provistos de "pestillo de seguridad".

Código Seguro De Verificación	Klw8bg3KegUc5Qa1T7d0pg==	Estado	Fecha y hora
Firmado Por	Noemi Lorenzo Martinez - Arquitecto/a Ayuntamiento de Seron	Firmado	23/06/2022 11:03:52
Observaciones		Página	107/163
Url De Verificación	https://ov.dipalme.org/verifirma/code/Klw8bg3KegUc5Qa1T7d0pg==		
Normativa	Este informe tiene carácter de copia electrónica auténtica con validez y eficacia administrativa de ORIGINAL (art. 27 Ley 39/2015).		



- Se prohíbe en esta obra, la utilización de enganches artesanales contruados a base de redondos doblados.
- Todos los aparatos de izado de cargas llevaran impresa la carga máxima que pueden soportar.
- Todos los aparatos de izar estarán sólidamente fundamentados, apoyados según las normas del fabricante.
- Se prohíbe en esta obra, el izado o transporte de personas en el interior de jaulones, bateas, cubilotes y asimilables.
- Todas las maquinas con alimentación a base de energía eléctrica, estarán dotadas de toma de tierra.
- Los carriles para desplazamiento de grúas estarán limitados, a una distancia de 1 m. de su término, mediante topes de seguridad de final de carrera.
- Se mantendrá en buen estado la grasa de los cables de las grúas (montacargas, etc.).
- Semanalmente, el Delegado de prevención revisará el buen estado del lastre y contrapeso de la grúa torre, dando cuenta de ello a la Jefatura de Obra, y esta, a la Dirección Facultativa.
- Semanalmente, por el Delegado de prevención, se revisaran el buen estado de los cables contravientos existentes en la obra, dando cuenta de ello al Jefe de Obra, y este, a la Dirección Facultativa.
- Los trabajos de izado, transporte y descenso de cargas suspendidas, quedaran interrumpidos bajo régimen de vientos superiores a los señalados para ello, por el fabricante de la maquina.

Prendas de protección personal recomendables.

- Casco de polietileno.
- Ropa de trabajo.
- Botas de seguridad.
- Guantes de cuero.
- Gafas de seguridad antiproyecciones.

3.6.2. Maquinaria para el movimiento de tierras en general.

Riesgos detectables más comunes.

- Vuelco.
- Atropello.
- Atrapamiento.
- Los derivados de operaciones de mantenimiento (quemaduras, atrapamientos, etc.).
- Vibraciones.
- Ruido.
- Polvo ambiental.
- Caídas al subir o bajar de la maquina.

Normas o medidas preventivas tipo.

- Las máquinas para los movimientos de tierras a utilizar en esta obra, estarán dotadas de faros de marcha hacia adelante y de retroceso, retrovisores en ambos lados, pórtico de seguridad antivuelco y anti-impactos y un extintor.
- Las máquinas para el movimiento de tierras a utilizar en esta obra, serán inspeccionadas diariamente controlando el buen funcionamiento del motor, sistemas hidráulicos, frenos, dirección, luces, bocina retroceso, transmisiones, cadenas y neumáticos.
- Se prohíbe trabajar o permanecer dentro del radio de acción de la maquinaria de movimiento de tierras, para evitar los riesgos por atropello.

Código Seguro De Verificación	K1w8bg3KegUc5Qa1T7d0pg==	Estado	Fecha y hora	
Firmado Por	Noemi Lorenzo Martinez - Arquitecto/a Ayuntamiento de Seron	Firmado	23/06/2022 11:03:52	
Observaciones		Página	108/163	
Uri De Verificación	https://ov.dipalme.org/verifirma/code/K1w8bg3KegUc5Qa1T7d0pg==			
Normativa	Este informe tiene carácter de copia electrónica auténtica con validez y eficacia administrativa de ORIGINAL (art. 27 Ley 39/2015).			

- Se prohíbe en esta obra, el transporte de personas sobre las máquinas para el movimiento de tierras, para evitar los riesgos de caídas o de atropellos.
- Se prohíben las labores de mantenimiento o reparación de maquinaria con el motor en marcha, en prevención de riesgos innecesarios.
- Se instalarán topes de seguridad de fin de recorrido, ante la coronación de los cortes de taludes o terraplenes, a los que debe aproximarse la maquinaria empleada en el movimiento de tierras, para evitar los riesgos por caída de la maquina.
- Se señalarán los caminos de circulación interna mediante cuerda de banderolas y señales normalizadas de tráfico.
- Se prohíbe en esta obra la realización de replanteos o de mediciones en las zonas donde están operando las maquinas para el movimiento de tierras. Antes de proceder a las tareas enunciadas, será preciso parar la maquinaria, o alejarla a otros tajos.
- Se prohíbe el acopio de tierras a menos de 2 m. del borde de la excavación.

Prendas de protección personal recomendables.

- Casco de polietileno (de uso obligatorio para abandonar la cabina).
- Gafas de seguridad.
- Guantes de cuero.
- Ropa de trabajo.
- Trajes para tiempo lluvioso.
- Protectores auditivos.
- Botas de goma o de P.V.C.
- Cinturón elástico antivibratorio.

3.6.3. Pala cargadora (sobre orugas o sobre neumáticos).

Riesgos detectables más comunes.

- Atropello.
- Vuelco de la maquina.
- Choque contra otros vehículos.
- Quemaduras (trabajos de mantenimiento).
- Atrapamientos.
- Caída de personas desde la maquina.
- Golpes.
- Ruido propio y de conjunto.
- Vibraciones.

Normas o medidas preventivas tipo.

- Los caminos de circulación interna de la obra, se cuidaran para evitar blandones y embarramientos excesivos que mermen la seguridad de la circulación de la maquinaria.
- No se admitirán en esta obra maquinas que no vengan con la protección de cabina antivuelco o pórtico de seguridad.
- Se prohíbe que los conductores abandonen la máquina con el motor en marcha.
- Se prohíbe que los conductores abandonen la pala con la cuchara izada y sin apoyar en el suelo.
- La cuchara durante los transportes de tierras, permanecerán lo mas baja posible para poder desplazarse, con la máxima estabilidad.
- Los ascensos o descensos en carga de la maquina se efectuarán siempre utilizando marchas cortas.
- La circulación sobre terrenos desiguales se efectuara a velocidad lenta.
- Se prohíbe transportar personas en el interior de la cuchara.
- Se prohíbe izar personas para acceder a trabajos puntuales la cuchara.

Código Seguro De Verificación	Klw8bg3KegUc5Qa1T7dOpg==	Estado	Fecha y hora	
Firmado Por	Noemi Lorenzo Martinez - Arquitecto/a Ayuntamiento de Seron	Firmado	23/06/2022 11:03:52	
Observaciones		Página	109/163	
Uri De Verificación	https://ov.dipalme.org/verifirma/code/Klw8bg3KegUc5Qa1T7dOpg==			
Normativa	Este informe tiene carácter de copia electrónica auténtica con validez y eficacia administrativa de ORIGINAL (art. 27 Ley 39/2015).			

- Las maquinas a utilizar en esta obra, estarán dotadas de un extintor, timbrado y con las revisiones al día.
- Las máquinas a utilizar en esta obra, estarán dotadas de luces y bocina de retroceso.
- Se prohíbe arrancar el motor sin antes cerciorarse de que no hay nadie en el área de operación de la pala.
- Los conductores se cercioraran de que no existe peligro para los trabajadores que se encuentren en el interior de pozos o zanjas próximos al lugar de excavación.
- A los maquinistas de estas máquinas se les comunicará por escrito la siguiente normativa preventiva, antes del inicio de los trabajos.
- Normas de actuación preventiva para los maquinistas.
- Para subir o bajar de la maquina, utilice los peldaños y asideros dispuestos para tal función, evitara lesiones por caída.
- No suba utilizando las llantas, cubiertas, cadenas y guardabarros, evitará accidentes por caída.
- Suba y baje de la maquinaria de forma frontal, asiéndose con ambas manos; es mas seguro.
- No salte nunca directamente al suelo, si no es por peligro inminente para usted.
- No trate de realizar "ajustes" con la maquina en movimiento o con el motor en funcionamiento, puede sufrir lesiones.
- No permita que personas no autorizadas accedan a la maquina, pueden provocar accidentes, o lesionarse.
- No trabaje con la maquina en situación de avería o semiavería. Repárela primero, luego reinicie el trabajo.
- Para evitar lesiones, apoye en el suelo la cuchara, pare el motor, ponga el freno de mano y bloquee la maquina; a continuación, realice las operaciones de servicio que necesite.
- No libere los frenos de la maquina en posición de parada, si antes no ha instalado los tacos de inmovilización en las ruedas.
- Vigile la presión de los neumáticos, trabaje con el inflado a la presión recomendada por el fabricante de la maquina.

Prendas de protección personal recomendables.

- Gafas antiproyecciones.
- Casco de polietileno (de uso obligatorio para abandonar la cabina).
- Ropa de trabajo.
- Guantes de cuero.
- Guantes de goma o de P.V.C.
- Cinturón elástico antivibratorio.
- Calzado antideslizante.
- Botas impermeables (terreno embarrado).

3.6.4. RetroExcavadora sobre orugas o sobre neumáticos.

Riesgos destacables más comunes.

- Atropello.
- Vuelco de la máquina.
- Choque contra otros vehículos.
- Quemaduras.
- Atrapamientos.
- Caída de personas desde la maquina.
- Golpes.
- Ruido propio y de conjunto.

Código Seguro De Verificación	Klw8bg3KegUc5Qa1T7dOpg==	Estado	Fecha y hora	
Firmado Por	Noemi Lorenzo Martinez - Arquitecto/a Ayuntamiento de Seron	Firmado	23/06/2022 11:03:52	
Observaciones		Página	110/163	
Uri De Verificación	https://ov.dipalme.org/verifirma/code/Klw8bg3KegUc5Qa1T7dOpg==			
Normativa	Este informe tiene carácter de copia electrónica auténtica con validez y eficacia administrativa de ORIGINAL (art. 27 Ley 39/2015).			

- Vibraciones.

Normas o medidas preventivas tipo.

- Los caminos de circulación interna de la obra, se cuidarán para evitar blandones y embarramientos excesivos que mermen la seguridad de la circulación de la maquinaria.
- No se admitirán en esta obra maquinas que no vengan con la protección de cabina antivuelco o pórtico de seguridad.
- Se prohíbe que los conductores abandonen la maquina con el motor en marcha.
- Se prohíbe que los conductores abandonen la pala con la cuchara izada y sin apoyar en el suelo.
- La cuchara durante los transportes de tierras, permanecerá lo mas baja posible para poder desplazarse con la máxima estabilidad.
- Los ascensos o descensos en carga de la maquina se efectuarán siempre utilizando marchas cortas.
- La circulación sobre terrenos desiguales se efectuará a velocidad lenta.
- Se prohíbe transportar personas en el interior de la cuchara.
- Se prohíbe izar personas para acceder a trabajos puntuales utilizando la cuchara.
- Las máquinas a utilizar en esta obra, estarán dotadas de un extintor, timbrado y con las revisiones al día.
- Las máquinas a utilizar en esta obra, estarán dotadas de luces y bocina de retroceso.
- Se prohíbe arrancar el motor sin antes cerciorarse de que no hay nadie en el área de operación de la pala.
- Los conductores se cercioraran de que no existe peligro para los trabajadores que se encuentren en el interior de pozos o zanjas próximos al lugar de excavación.
- Se acotara a una distancia igual a la del alcance máximo del brazo excavador, el entorno de la maquina.
- Se prohíbe en la zona la realización de trabajos o la permanencia de personas.
- Se prohíbe en esta obra utilizar la RETRO EXCAVADORA como una grúa, para la introducción de piezas, tuberías, etc., en el interior de las zanjas.
- Se prohíbe realizar trabajos en el interior de las trincheras o zanjas, en la zona de alcance del brazo de la retro.
- A los maquinistas de estas maquinas se les comunicara por escrito la siguiente normativa preventiva, antes del inicio de los trabajos.

Normas de actuación preventiva para los maquinistas.

- Para subir o bajar de la maquina, utilice los peldaños y asideros dispuestos para tal función, evitara lesiones por caída.
- No suba utilizando las llantas, cubiertas, cadenas y guardabarros, evitara accidentes por caída.
- Suba y baje de la maquinaria de forma frontal asiendose con ambas manos; es mas seguro.
- No salte nunca directamente al suelo, si no es por peligro inminente para usted.
- No trate de realizar "ajustes" con la maquina en movimiento o con el motor en funcionamiento, puede sufrir lesiones.
- No permita que personas no autorizadas accedan a la maquina, pueden provocar accidentes o lesionarse.
- No trabaje con la maquina en situación de avería o semiavería. Reparela primero, luego reincide el trabajo.
- Para evitar lesiones, apoye en el suelo la cuchara, pare el motor, ponga el freno de mano y bloquee la maquina; a continuación realice las operaciones de servicio que necesite.

Código Seguro De Verificación	Klw8bg3KegUc5Qa1T7d0pg==	Estado	Fecha y hora	
Firmado Por	Noemi Lorenzo Martinez - Arquitecto/a Ayuntamiento de Seron	Firmado	23/06/2022 11:03:52	
Observaciones		Página	111/163	
Url De Verificación	https://ov.dipalme.org/verifirma/code/Klw8bg3KegUc5Qa1T7d0pg==			
Normativa	Este informe tiene carácter de copia electrónica auténtica con validez y eficacia administrativa de ORIGINAL (art. 27 Ley 39/2015).			

- No libere los frenos de la maquina en posición de parada, si antes no ha instalado los tacos de inmovilización en las ruedas.
- Vigile la presión de los neumáticos, trabaje con el inflado a la presión recomendada por el fabricante de la máquina.

Prendas de protección personal recomendables.

- Gafas antiproyecciones.
- Casco de polietileno (de uso obligatorio para abandonar la cabina).
- Ropa de trabajo.
- Guantes de cuero.
- Guantes de goma o de P.V.C.
- Cinturón elástico antivibratorio.
- Calzado antideslizante.
- Botas impermeables (terreno embarrado).

3.6.5. Camión basculante.

Riesgos detectables más comunes.

- Atropello de personas (entrada, salida, etc.).
- Choques contra otros vehículos.
- Vuelco del camión.
- Caída (al subir o bajar de la caja).
- Atrapamiento (apertura o cierre de la caja).

Normas o medidas preventivas tipo.

- Los camiones dedicados al transporte de tierras en obra estarán en perfectas condiciones de mantenimiento y conservación.
- La caja será bajada inmediatamente después de efectuada la descarga y antes de emprender la marcha.
- Las entradas y salidas a la obra se realizaran con precaución auxiliado por las señales de un miembro de la obra.
- Si por cualquier circunstancia tuviera que parar en la rampa el vehículo quedara frenado y calzado con topes.
- Se prohíbe expresamente cargar los camiones por encima de la carga máxima marcada por el fabricante, para prevenir los riesgos de sobrecarga. El conductor permanecerá fuera de la cabina durante la carga.

Prendas de protección personal recomendables.

- Casco de polietileno (al abandonar la cabina del camión y transitar por la obra).
- Ropa de trabajo.
- Calzado de seguridad

3.6.6. Dumper (Montovolquete Autopropulsado).

Riesgos detectables más comunes.

- Vuelco de la maquina durante el vertido.
- Vuelco de la maquina en transito.
- Atropello de personas.
- Choque por falta de visibilidad.
- Caída de personas transportadas.
- Golpes con la manivela de puesta en marcha.
- Otros.

Normas o medidas preventivas tipo.

Código Seguro De Verificación	Klw8bg3KegUc5Qa1T7dOpg==	Estado	Fecha y hora	
Firmado Por	Noemi Lorenzo Martinez - Arquitecto/a Ayuntamiento de Seron	Firmado	23/06/2022 11:03:52	
Observaciones		Página	112/163	
Uri De Verificación	https://ov.dipalme.org/verifirma/code/Klw8bg3KegUc5Qa1T7dOpg==			
Normativa	Este informe tiene carácter de copia electrónica auténtica con validez y eficacia administrativa de ORIGINAL (art. 27 Ley 39/2015).			

- Con el vehículo cargado deben bajarse las rampas de espaldas a la marcha, despacio y evitando frenazos bruscos.
- Se prohibirá circular por pendientes o rampas superiores al 20% en terrenos húmedos y al 30% en terrenos secos.
- Establecer unas vías de circulación cómodas y libres de obstáculos señalizando las zonas peligrosas.
- En las rampas por las que circulen estos vehículos existirá al menos un espacio libre de 70 cm. sobre las partes mas salientes de los mismos.
- Cuando se deje estacionado el vehículo se parara el motor y se accionara el freno de mano. Si esta en pendiente, además se calzaran las ruedas.
- En el vertido de tierras, u otro material, junto a zanjas y taludes se colocará un tope que impida el avance del dumper mas allá de una distancia prudencial, teniendo en cuenta el ángulo natural del talud. Si la descarga es lateral, dicho tope se prolongara el extremo próximo al sentido de circulación.
- En la puesta en marcha, la manivela debe cogerse colocando el pulgar del mismo lado que los demás dedos.
- La manivela tendrá la longitud adecuada para evitar golpear partes próximas a ella.
- Deben retirarse del vehículo, cuando se deje estacionado, los elementos necesarios que impidan su arranque, en prevención de que cualquier otra persona no autorizado pueda utilizarlo.
- Se revisará la carga antes de iniciar la marcha observando su correcta disposición y que no provoque desequilibrio en la estabilidad del dumper.
- Las cargas serán apropiadas al tipo de volquete disponible y nunca dificultarán la visión del conductor.
- En previsión de accidentes, se prohíbe el transporte de piezas (puntales, tablonos y similares) que sobresalgan lateralmente del cubilote del dumper.
- Se prohíbe expresamente en esta obra, conducir los dumperes a velocidades superiores a los 20 km/h.
- Los conductores de dumperes de esta obra estarán en posesión del carn de clase B, para poder ser autorizados a su conducción.
- El conductor del dumper no debe permitir el transporte de pasajeros sobre el mismo, estará directamente autorizado por personal responsable para su utilización y deberá cumplir las normas de circulación establecidas en el recinto de la obra y, en general, se atenderá al Código de Circulación.
- En caso de cualquier anomalía observada en su manejo se pondrá en conocimiento de su inmediato superior, con el fin de que se tomen las medidas necesarias para subsanar dicha anomalía.
- Nunca se parará el motor empleando la palanca del descompresor.
- La revisión general del vehículo y su mantenimiento deben seguir las instrucciones marcadas por el fabricante.
- Es aconsejable la existencia de una manual de mantenimiento preventivo en el que se indiquen las verificaciones, lubricación y limpieza a realizar periódicamente en el vehículo.

Prendas de protección personal recomendables.

- Casco de polietileno.
- Ropa de trabajo.
- Cinturón elástico antivibratorio.
- Botas de seguridad.
- Botas de seguridad impermeables (zonas embarradas).
- Trajes para tiempo lluvioso.

Código Seguro De Verificación	Klw8bg3KegUc5Qa1T7d0pg==	Estado	Fecha y hora	
Firmado Por	Noemi Lorenzo Martinez - Arquitecto/a Ayuntamiento de Seron	Firmado	23/06/2022 11:03:52	
Observaciones		Página	113/163	
Uri De Verificación	https://ov.dipalme.org/verifirma/code/Klw8bg3KegUc5Qa1T7d0pg==			
Normativa	Este informe tiene carácter de copia electrónica auténtica con validez y eficacia administrativa de ORIGINAL (art. 27 Ley 39/2015).			

3.6.7. Grúas Torre fijas o sobre carriles.

Riesgos detectables más comunes.

- Caídas al mismo nivel.
- Caídas a distinto nivel.
- Atrapamientos.
- Golpes por el manejo de herramientas y objetos pesados.
- Cortes.
- Sobre esfuerzos.
- Contacto con la energía eléctrica.
- Vuelco o caída de la grúa.
- Atropellos durante los desplazamientos por vía.
- Derrame o desplome de la carga durante el transporte.
- Golpes por la carga a las personas o a las cosas durante su transporte aéreo.

Normas o medidas preventivas tipo.

- La grúa torre, se ubicará en el lugar señalado en los planos que completan este Plan de Seguridad y Salud.
- La grúa torre a montar en esta obra, estará dotada de un letrero en lugar visible, en el que se fije claramente la carga máxima admisible en punta.
- La grúa torre a utilizar en esta obra, estará dotada de la escalerilla de ascensión a la corona, protegida con anillos de seguridad para disminuir el riesgo de caídas.
- La grúa torre a utilizar en esta obra, estará dotada de cable fiador de seguridad, para anclar los cinturones de seguridad a lo largo de la escalera interior de la torre.
- La grúa torre a utilizar en esta obra, estará dotada de cable fiador para anclar los cinturones de seguridad a todo lo largo de la pluma; desde los contrapesos a la punta.
- Los cables de sustentación de cargas que presenten un 10% de hilos rotos, serán sustituidos de inmediato, dando cuenta de ello a la Dirección Facultativa o Jefatura de Obra.
- La grúa torre a utilizar en esta obra, estará dotada de ganchos de acero normalizados dotados con pestillo de seguridad.
- Se prohíbe en esta obra, la suspensión o transporte aéreo de personas mediante el gancho de la grúa-torre.
- En presencia de tormenta, se paralizarán los trabajos con la grúa torre, dejándose fuera de servicio en veleta hasta pasado el riesgo de agresión eléctrica.
- Al finalizar cualquier periodo de trabajo (mañana, tarde, fin de semana), se realizarán en la grúa torre las siguientes maniobras:
 - Lizar el gancho libre de cargas a tope junto al mástil.
 - Dejar la pluma en posición "veleta".
 - Poner los mandos a cero.
 - Abrir los seccionadores del mando eléctrico de la máquina (desconectar la energía eléctrica).
- Se paralizarán los trabajos con la grúa torre en esta obra, por criterios de seguridad, cuando las labores deban realizarse bajo régimen de vientos iguales o superiores a 60 Km./h.
- El cableado de alimentación eléctrica de la grúa torre se realizara enterrandolo a un mínimo de 40 cm. de profundidad; el recorrido siempre permanecerá señalizado. Los pasos de zona con transito de vehículos se protegerán mediante una cubrición a base de tabloncillos enrasados en el pavimento.
- Las grúas torre a instalar en esta obra, estarán dotadas de mecanismos limitadores de carga (para el gancho) y de desplazamiento de carga (para la pluma), en prevención del riesgo de vuelco.

Código Seguro De Verificación	Klw8bg3KegUc5Qa1T7dOpg==	Estado	Fecha y hora
Firmado Por	Noemi Lorenzo Martinez - Arquitecto/a Ayuntamiento de Seron	Firmado	23/06/2022 11:03:52
Observaciones		Página	114/163
Uri De Verificación	https://ov.dipalme.org/verifirma/code/Klw8bg3KegUc5Qa1T7dOpg==		
Normativa	Este informe tiene carácter de copia electrónica auténtica con validez y eficacia administrativa de ORIGINAL (art. 27 Ley 39/2015).		



- En esta obra esta previsto la instalación de dos grúas torre que se solapan en su radio de acción. Para evitar el riesgo de colisión se instalaran a diferente altura y se les dotara de un dispositivo electromecánico que garantice de forma técnica la imposibilidad de contacto entre ambas (limitador de giro).
- El gruista de esta obra siempre llevará puesto un cinturón de seguridad clase C que amarrará al punto sólido y seguro, ubicado según los planos.
- Se prohíbe expresamente para prevenir el riesgo de caídas de los gruistas, que trabajen sentados en los bordes de los forjados o encaramándose sobre la estructura de la grúa.
- El instalador de la grúa emitirá certificado de puesta en marcha de la misma en la que se garantice su correcto montaje y funcionamiento.
- Las grúas cumplirán la normativa emanada de la Instrucción Técnica Complementaria del Reglamento de Aparatos Elevadores B.O.E. 7-7-88.
- Las grúas torre a instalar en esta obra, se montarán siguiendo expresamente todas las maniobras que el fabricante de, sin omitir ni cambiar los medios auxiliares o de seguridad recomendados.
- A los maquinistas que deban manejar grúas torre en esta obra, se les comunicara por escrito la siguiente normativa de actuación; del recibí se dará cuenta a la Dir. Facultativa o Jefatura de Obra.

Normas preventivas para los operadores con grúa torre (gruistas).

- Sitúese en una zona de la construcción que le ofrezca la máxima seguridad, comodidad y visibilidad; evitara accidentes.
- Si debe trabajar al borde de forjados o de cortes del terreno, pida que le instalen puntos fuertes a los que amarrar el cinturón de seguridad. Estos puntos deben ser ajenos a la grúa, de lo contrario si la grúa cae, caerá usted con ella.
- No trabaje encaramado sobre la estructura de la grúa, no es seguro.
- En todo momento debe tener la carga a la vista para evitar accidentes; en caso de quedar fuera de su campo de visión, solicite la colaboración de un señalista. No corra riesgos innecesarios.
- Evite pasar cargas suspendidas sobre los tajos con hombres trabajando. Si debe realizar maniobras sobre los tajos, avise para que sean desalojados.
- No trate de realizar "ajustes" en la botonera o en el cuadro eléctrico de la grúa. Avise de las anomalías al Delegado de prevención para que sean reparadas.
- No permita que personas no autorizadas accedan a la botonera, al cuadro eléctrico o a las estructuras de la grúa. Pueden accidentarse o ser origen de accidentes.
- No trabaje con la grúa en situación de avería o semiavería. Comunique al coordinador de seguridad las anomalías. Deje fuera de servicio la grúa.
- Elimine de su dieta de obra totalmente las bebidas alcohólicas, maneja con seguridad la grúa.
- Si debe manipular por cualquier causa el sistema eléctrico, cerciórese primero de que esta cortado en el cuadro general, y colgado del interruptor o similar un letrero con la siguiente leyenda: " NO CONECTAR, HOMBRES TRABAJANDO EN LA GRÚA".
- No intente izar cargas que por alguna causa estén adheridas al suelo. Puede hacer caer la grúa.
- No intente "arrastrar" cargas mediante tensiones inclinadas del cable. Puede hacer caer la grúa.
- No intente balancear la carga para facilitar su descarga en las plantas. Pone en riesgo la caída a sus compañeros que la reciben.
- No puentee o elimine, los mecanismos de seguridad eléctrica de la grúa.

Código Seguro De Verificación	Klw8bg3KegUc5Qa1T7dOpg==	Estado	Fecha y hora	
Firmado Por	Noemi Lorenzo Martinez - Arquitecto/a Ayuntamiento de Seron	Firmado	23/06/2022 11:03:52	
Observaciones		Página	115/163	
Uri De Verificación	https://ov.dipalme.org/verifirma/code/Klw8bg3KegUc5Qa1T7dOpg==			
Normativa	Este informe tiene carácter de copia electrónica auténtica con validez y eficacia administrativa de ORIGINAL (art. 27 Ley 39/2015).			

- Cuando interrumpa por cualquier causa su trabajo, eleve a la máxima altura posible el gancho. Ponga el carro portar lo mas próximo posible a la torre; deje la pluma en veleta y desconecte la energía eléctrica.
- No deje suspendidos objetos del gancho de la grúa durante las noches o fines de semana. Esos objetos que se desea no sean robados, deben ser resguardados en los almacenes, no colgados del gancho.
- No eleve cargas mal flejadas, pueden desprenderse sobre sus compañero durante el transporte y causar lesiones.
- No permita la utilización de eslingas rotas o defectuosas para colgar las cargas del gancho de la grúa. Evitara accidentes.
- Comunique inmediatamente al Delegado de Prevención la rotura del pestillo de seguridad del gancho, para su reparación inmediata y deje entre tanto la grúa fuera de servicio; evitara accidentes.
- No intente izar cargas cuyo peso sea igual o superior al limitado por el fabricante para el modelo de grúa que usted utiliza, puede hacerla caer.
- No rebase la limitación de carga prevista para los desplazamientos del carro portar sobre la pluma, puede hacer desplomarse la grúa.
- No izar ninguna carga, sin haberse cerciorado de que están instalados los aprietos chasis-vía. Considere siempre, que esta acción aumenta la seguridad de grúa.

Prendas de protección personal recomendables.

Para el gruista.

- Casco de polietileno.
- Ropa de trabajo.
- Ropa de abrigo.
- Botas de seguridad.
- Botas de goma o P.V.C. de seguridad.
- Cinturón de seguridad clase.

Para los oficiales de mantenimiento y montadores.

- Casco de polietileno con barbuquejo.
- Ropa de trabajo.
- Botas de seguridad.
- Botas aislantes de la electricidad.
- Guantes aislantes de la electricidad.
- Guantes de cuero.
- Cinturón de seguridad clase C.

3.6.8. Hormigonera eléctrica.

Riesgos detectables mas frecuentes.

- Atrapamientos (paletas, engranajes, etc.)
- Contactos con la energía eléctrica.
- Sobre esfuerzos.
- Golpes por elementos móviles.
- Polvo ambiental.
- Ruido ambiental.

Normas o medidas preventivas tipo.

- Las hormigoneras se ubicarán en los lugares reseñados para tal efecto en los "planos de organización de obra".

Código Seguro De Verificación	K1w8bg3KegUc5Qa1T7d0pg==	Estado	Fecha y hora
Firmado Por	Noemi Lorenzo Martinez - Arquitecto/a Ayuntamiento de Seron	Firmado	23/06/2022 11:03:52
Observaciones		Página	116/163
Uri De Verificación	https://ov.dipalme.org/verifirma/code/K1w8bg3KegUc5Qa1T7d0pg==		
Normativa	Este informe tiene carácter de copia electrónica auténtica con validez y eficacia administrativa de ORIGINAL (art. 27 Ley 39/2015).		



- Las hormigoneras a utilizar en esta obra, tendrán protegidos mediante una carcasa metálica los órganos de transmisión -correas, corona y engranajes-, para evitar los riesgos de atrapamiento.
- Las carcasas y demás partes metálicas de las hormigoneras estarán conectadas a tierra.
- La botonera de mandos eléctricos de la hormigonera lo sera de accionamiento estanco, en prevención del riesgo eléctrico.
- Las operaciones de limpieza directa-manual, se efectuaran previa desconexión de la red eléctrica de la hormigonera, para previsión del riesgo eléctrico y de atrapamientos.
- Las operaciones de mantenimiento estarán realizadas por personal especializado para tal fin.

Prendas de protección personal recomendables.

- Casco de polietileno.
- Gafas de seguridad antipolvo (antisalpicaduras de pastas).
- Ropa de trabajo.
- Guantes de goma o P.V.C.
- Botas de seguridad de goma o de P.V.C.
- Trajes impermeables.
- Mascarilla con filtro mecánico recambiable.

3.6.9. Mesa de sierra circular.

Riesgos detectables mas comunes.

- Cortes.
- Golpes por objetos.
- Atrapamientos.
- Proyección de partículas.
- Emisión de polvo.
- Contacto con la energía eléctrica.

Normas o medidas preventivas tipo.

- Las sierras circulares en esta obra, no se ubicarán a distancias inferiores a tres metros, (como norma general) del borde de los forjados con la excepción de los que estén efectivamente protegidos (redes barandillas, petos de remate, etc.).
- Las máquinas de sierra circular a utilizar en esta obra, estarán dotadas de los siguientes elementos de protección:
 - Carcasa de cubrición del disco.
 - Cuchillo divisor del corte.
 - Empujador de la pieza a cortar y guía.
 - Carcasa de protección de las transmisiones por poleas.
 - Interruptor de estanco.
 - Toma de tierra.
- Se prohíbe expresamente en esta obra, dejar en suspensión del gancho de la grúa las mesas de sierra durante los periodos de inactividad.
- El mantenimiento de las mesas de sierra de esta obra, sera realizado por personal especializado para tal menester, en prevención de los riesgos por impericia.
- La alimentación eléctrica de las sierras de disco a utilizar en esta obra, se realizara mediante mangueras antihumedad, dotadas de clavijas estancas a través del cuadro eléctrico de distribución, para evitar los riesgos eléctricos.
- Se prohíbe ubicar la sierra circular sobre los lugares encharcados, para evitar los riesgos de caídas y los eléctricos.

Código Seguro De Verificación	K1w8bg3KegUc5Qa1T7d0pg==	Estado	Fecha y hora	
Firmado Por	Noemi Lorenzo Martinez - Arquitecto/a Ayuntamiento de Seron	Firmado	23/06/2022 11:03:52	
Observaciones		Página	117/163	
Uri De Verificación	https://ov.dipalme.org/verifirma/code/K1w8bg3KegUc5Qa1T7d0pg==			
Normativa	Este informe tiene carácter de copia electrónica auténtica con validez y eficacia administrativa de ORIGINAL (art. 27 Ley 39/2015).			

- Se limpiará de productos procedentes de los cortes, los aledaños de las mesas de sierra circular, mediante barrido y apilado para su carga sobre bateas emplintadas (o para su vertido mediante las trompas de vertido).
- En esta obra, al personal autorizado para el manejo de la sierra de disco (bien sea para corte de madera o para corte cerámico), se le entregara la siguiente normativa de actuación. El justificante del recibí, se entregara a la Dirección Facultativa o Jefatura de Obra.

Normas de seguridad para el manejo de la sierra de disco.

- Antes de poner la maquina en servicio compruebe que no esta anulada la conexión a tierra, en caso afirmativo, avise al Delegado de Prevención.
- Compruebe que el interruptor eléctrico es estanco, en caso de no serlo, avise al Delegado de Prevención.
- Utilice el empujador para manejar la madera; considere que de no hacerlo puede perder los dedos de sus manos. Desconfíe de su destreza. Esta maquina es peligrosa.
- No retire la protección del disco de corte. Estudie la forma de cortar sin necesidad de observar la "trisca". El empujador llevara la pieza donde usted desee y a la velocidad que usted necesita. Si la madera "no pasa", el cuchillo divisor esta mal montado. Pida que se lo ajusten.
- Si la maquina, inopinadamente se detiene, retírese de ella y avise al Delegado de prevención para que sea reparada. No intente realizar ni ajustes ni reparaciones.
- Compruebe el estado del disco, sustituyendo los que estén fisurados o carezcan de algún diente.
- Para evitar daños en los ojos, solicite se le provea de unas gafas de seguridad antiproyeccion de partículas y úselas siempre, cuando tenga que cortar.
- Extraiga previamente todos los clavos o partes metálicas hincadas en la madera que desee cortar. Puede fracturarse el disco o salir despedida la madera de forma descontrolada, provocando accidentes serios.

-En el corte de piezas cerámicas:

- Observe que el disco para corte cerámico no esta fisurado. De ser así, solicite al Delegado de Prevención que se cambie por otro nuevo.
- Efectúe el corte a ser posible a la intemperie (o en un local muy ventilado), y siempre protegido con una mascarilla de filtro mecánico recambiable.
- Efectúe el corte a sotavento. El viento alejara de usted las partículas perniciosas.
- Moje el material cerámico, antes de cortar, evitara gran cantidad de polvo.

Prendas de protección personal recomendables.

- Casco de polietileno.
- Gafas de seguridad antiproyecciones.
- Mascarilla antipolvo con filtro mecánico recambiable.
- Ropa de trabajo.
- Botas de seguridad.
- Guantes de cuero (preferible muy ajustados).

-Para cortes en vía húmeda se utilizará:

- Guantes de goma o de P.V.C. (preferible muy ajustados).
- Traje impermeable.
- Polainas impermeables.
- Mandil impermeable.
- Botas de seguridad de goma o de P.V.C.

Código Seguro De Verificación	K1w8bg3KegUc5Qa1T7d0pg==	Estado	Fecha y hora	
Firmado Por	Noemi Lorenzo Martinez - Arquitecto/a Ayuntamiento de Seron	Firmado	23/06/2022 11:03:52	
Observaciones		Página	118/163	
Uri De Verificación	https://ov.dipalme.org/verifirma/code/K1w8bg3KegUc5Qa1T7d0pg==			
Normativa	Este informe tiene carácter de copia electrónica auténtica con validez y eficacia administrativa de ORIGINAL (art. 27 Ley 39/2015).			

3.6.10. Vibrador.

Riesgos detectables más comunes.

- Descargas eléctricas.
- Caídas desde altura durante su manejo.
- Caídas a distinto nivel del vibrador.
- Salpicaduras de lechada en ojos y piel.
- Vibraciones.

Normas preventivas tipo.

- Las operaciones de vibrado se realizarán siempre sobre posiciones estables.
- Se procederá a la limpieza diaria del vibrador luego de su utilización.
- El cable de alimentación del vibrador deberá estar protegido, sobre todo si discurre por zonas de paso de los operarios.
- Los vibradores debieran estar protegidos eléctricamente mediante doble aislamiento.

Protecciones personales recomendables.

- Ropa de trabajo.
- Casco de polietileno.
- Botas de goma.
- Guantes de seguridad.
- Gafas de protección contra salpicaduras.

3.6.11. Soldadura por arco eléctrico (Soldadura eléctrica).

Riesgos detectables más comunes.

- Caída desde altura.
- Caídas al mismo nivel.
- Atrapamientos entre objetos.
- Aplastamiento de manos por objetos pesados.
- Los derivados de las radiaciones del arco voltaico.
- Los derivados de la inhalación de vapores metálicos.
- Quemaduras.
- Contacto con la energía eléctrica.
- Proyección de partículas.

Normas o medidas preventivas tipo.

- En todo momento los tajos estarán limpios y ordenados en prevención de tropiezos y pisadas sobre objetos punzantes.
- Se suspenderán los trabajos de soldadura a la intemperie bajo el régimen de lluvias, en prevención del riesgo eléctrico.
- Los portaelectrodos a utilizar en esta obra, tendrán el soporte de manutención en material aislante de la electricidad.
- Se prohíbe expresamente la utilización en esta obra de portaelectrodos deteriorados, en prevención del riesgo eléctrico.
- El personal encargado de soldar será especialista en estas tareas.
- A cada soldador y ayudante a intervenir en esta obra, se le entregará la siguiente lista de medidas preventivas; del recibí se dará cuenta a la Dirección Facultativa o Jefatura de Obra:

Normas de prevención de accidentes para los soldadores:

- Las radiaciones del arco voltaico con perniciosas para su salud. Protéjase con el yelmo de soldar o la pantalla de mano siempre que suelde.

Código Seguro De Verificación	K1w8bg3KegUc5Qa1T7d0pg==	Estado	Fecha y hora	
Firmado Por	Noemi Lorenzo Martinez - Arquitecto/a Ayuntamiento de Seron	Firmado	23/06/2022 11:03:52	
Observaciones		Página	119/163	
Url De Verificación	https://ov.dipalme.org/verifirma/code/K1w8bg3KegUc5Qa1T7d0pg==			
Normativa	Este informe tiene carácter de copia electrónica auténtica con validez y eficacia administrativa de ORIGINAL (art. 27 Ley 39/2015).			

- No mire directamente al arco voltaico. La intensidad luminosa puede producirle lesiones graves en los ojos.
- No pique el cordón de soldadura sin protección ocular. Las esquirlas descascarilla desprendida, pueden producirle graves lesiones en los ojos.
- No toque las piezas recientemente soldadas; aunque le parezca lo contrario, pueden estar a temperaturas que podrían producirle quemaduras serias.
- Suelde siempre en lugar bien ventilado, evitara intoxicaciones y asfixia.
- Antes de comenzar a soldar, compruebe que no hay personas en el entorno de la vertical de su puesto de trabajo. Les evitara quemaduras fortuitas.
- No deje la pinza directamente en el suelo o sobre la perfilera. Deposítela sobre un portapinzas evitara accidentes.
- Pida que le indiquen cual es el lugar mas adecuado para tender el cableado del grupo, evitara tropiezos y caídas.
- No utilice el grupo sin que lleve instalado el protector de clemas. Evitara el riesgo de electrocución.
- Compruebe que su grupo esta correctamente conectado a tierra antes de iniciar la soldadura.
- No anule la toma de tierra de la carcasa de su grupo de soldar porque "salte" el disyuntor diferencial. Avise al Delegado de Prevención para que se revise la avería. Espere a que le reparen el grupo o bien utilice otro.
- Desconecte totalmente el grupo de soldadura cada vez que haga una pausa de consideración (almuerzo o comida, o desplazamiento a otro lugar).
- Compruebe antes de conectarlas a su grupo, que las mangueras eléctricas están empalmadas mediante conexiones estancas de intemperie. Evite las conexiones directas protegidas a base de cinta aislante.
- No utilice mangueras eléctricas con la protección externa rota o deteriorada seriamente. Solicite se las cambien, evitara accidentes. Si debe empalmar las mangueras, proteja el empalme mediante "forrillos termorretractiles".
- Escoja el electrodo adecuado para el cordón a ejecutar.
- Cerciórese de que estén bien aisladas las pinzas porta electrodos y los bornes de conexión.
- Utilice aquellas prendas de protección personal que se le recomienden, aunque le parezcan incomodas o poco practicas. Considere que solo se pretende que usted no sufra accidentes.

Prendas de protección personal recomendables.

- Casco de polietileno para desplazamientos por la obra.
- Yelmo de soldador (casco + careta de protección).
- Pantalla de soldadura de sustentación manual.
- Gafas de seguridad para protección de radiaciones por arco voltaico (especialmente el ayudante).
- Guantes de cuero.
- Botas de seguridad.
- Ropa de trabajo.
- Manguitos de cuero.
- Polainas de cuero.
- Mandil de cuero.
- Cinturón de seguridad clase A y C.

3.6.12. Soldadura Oxiacetilenica - Oxicorte.

Riesgos detectables más comunes.

- Caída desde altura.

Código Seguro De Verificación	K1w8bg3KegUc5Qa1T7d0pg==	Estado	Fecha y hora	
Firmado Por	Noemi Lorenzo Martinez - Arquitecto/a Ayuntamiento de Seron	Firmado	23/06/2022 11:03:52	
Observaciones		Página	120/163	
Uri De Verificación	https://ov.dipalme.org/verifirma/code/K1w8bg3KegUc5Qa1T7d0pg==			
Normativa	Este informe tiene carácter de copia electrónica auténtica con validez y eficacia administrativa de ORIGINAL (art. 27 Ley 39/2015).			

- Caídas al mismo nivel.
- Atrapamientos entre objetos.
- Aplastamientos de manos y/o pies por objetos pesados.
- Quemaduras.
- Explosión (retroceso de llama).
- Incendio.
- Heridas en los ojos por cuerpos extraños.
- Pisadas sobre objetos punzantes o materiales.

Normas o medidas preventivas tipo.

- El suministro y transporte interno de obra de las botellas o bombonas de gases licuados, se efectuará según las siguientes condiciones:
 1. Estarán las válvulas de corte protegidas por la correspondiente caperuza protectora.
 2. No se mezclarán botellas de gases distintos.
 3. Se transportaran sobre bateas enjauladas en posición vertical y atadas, para evitar vuelcos durante el transporte.
 4. Los puntos 1, 2 y 3 se cumplirán tanto para bombonas llenas como para bombonas vacías.
 - El traslado y ubicación para uso de las botellas de gases licuados se efectuará mediante carros porta botellas de seguridad.
 - En esta obra, se prohíbe acopiar o mantener las botellas de gases licuados al sol.
 - Se prohíbe en esta obra, la utilización de botellas o bombonas de gases licuados en posición horizontal o en ángulo menor 45^a.
 - Se prohíbe en esta obra el abandono antes o después de su utilización de las botellas o bombonas de gases licuados.
 - Las botellas de gases licuados se acopiaran separadas (oxígeno, acetileno, butano, propano), con distribución expresa de lugares de almacenamiento para las ya agotadas y las llenas.
 - Los mecheros para soldadura mediante gases licuados, en esta obra estarán dotados de válvulas antirretroceso de llama, en prevención del riesgo de explosión. Dichas válvulas se instalaran en ambas conducciones y tanto a la salida de las botellas, como a la entrada del soplete.
 - A todos los operarios de soldadura oxiacetilénica o de oxicorte se les entregara el siguiente documento de prevención dando cuenta de la entrega a la Dirección Facultativa o Jefatura de Obra: Normas de prevención de accidentes para la soldadura oxiacetilénica y el oxicorte.
 - Utilice siempre carros porta botellas, realizara el trabajo con mayor seguridad y comodidad.
 - Evite que se golpeen las botellas o que puedan caer desde altura. Eliminará posibilidades de accidentes.
 - Por incomodas que puedan parecerle las prendas de protección personal, están ideadas para conservar su salud. Utilice todas aquellas que el Delegado de Prevención le recomiende. Evitará lesiones.
 - No incline las botellas de acetileno para agotarlas, es peligroso.
 - No utilice las botellas de oxígeno tumbadas, es peligroso si caen y ruedan de forma descontrolada.
 - Antes de encender el mechero, compruebe que están correctamente hechas las conexiones de las mangueras, evitara accidentes.
 - Antes de encender el mechero, compruebe que están instaladas las válvulas antirretroceso, evitara posibles explosiones.

Código Seguro De Verificación	Klw8bg3KegUc5Qa1T7d0pg==	Estado	Fecha y hora	
Firmado Por	Noemi Lorenzo Martinez - Arquitecto/a Ayuntamiento de Seron	Firmado	23/06/2022 11:03:52	
Observaciones		Página	121/163	
Uri De Verificación	https://ov.dipalme.org/verifirma/code/Klw8bg3KegUc5Qa1T7d0pg==			
Normativa	Este informe tiene carácter de copia electrónica auténtica con validez y eficacia administrativa de ORIGINAL (art. 27 Ley 39/2015).			

- Si desea comprobar que en las mangueras no hay fugas, sumérjalas bajo presión en un recipiente con agua; las burbujas le delatarán la fuga. Si es así, pida que le suministren mangueras nuevas sin fugas.
- No abandone el carro porta botellas en el tajo si debe ausentarse. Cierre el paso de gas y llévalo a un lugar seguro, evitara correr riesgos al resto de los trabajadores.
- Abra siempre el paso del gas mediante la llave propia de la botella. Si utiliza otro tipo de herramienta puede inutilizar la válvula de apertura o cierre, con lo que en caso de emergencia no podrá controlar la situación.
- No permita que haya fuegos en el entorno de las botellas de gases licuados. Evitara posibles explosiones.
- No deposite el mechero en el suelo. Solicite que le suministren un "porta mecheros" al Delegado de Prevención.
- Estudie o pida que le indiquen cual es la trayectoria mas adecuada y segura para que usted tienda la manguera. Evitará accidentes, considere siempre que un compañero, pueda tropezar y caer por culpa de las mangueras.
- Una ente si las mangueras de ambos gases mediante cinta adhesiva. Las maneja con mayor seguridad y comodidad.
- No utilice mangueras de igual color para gases diferentes. En caso de emergencia, la diferencia de coloración le ayudara a controlar la situación.
- No utilice acetileno para soldar o cortar materiales que contengan cobre: por poco que le parezca que contienen, será suficiente para que se produzca reacción química y se forme un compuesto explosivo. El acetiluro de cobre.
- Si debe mediante el mechero desprender pintura, pida que le doten de mascarilla protectora y asegúrese de que le dan los filtros específicos químicos, para los compuestos de la pintura que va usted a quemar. No corra riesgos innecesarios.
- Si debe soldar sobre elementos pintados, o cortarlos, procure hacerlo al aire libre o en un local bien ventilado.
- No permita que los gases desprendidos puedan intoxicarle.
- Pida que le suministren carretes donde recoger las mangueras una vez utilizadas; realizara el trabajo de forma más cómodo y ordenada y evitara accidentes.
- No fume cuando este soldando o cortando, ni tampoco cuando manipule los mecheros y botellas. No fume en el almacén de las botellas. No lo dude, el que usted y los demás no fumen en las situaciones y lugares citados, evitara la posibilidad de graves accidentes y sus pulmones se lo agradecerán.

Prendas de protección personal recomendables.

- Casco de polietileno (para desplazamientos por la obra).
- Yelmo de soldador (casco + careta de protección).
- Pantalla de protección de sustentación manual.
- Guantes de cuero.
- Manguitos de cuero.
- Polainas de cuero.
- Mandil de cuero.
- Ropa de trabajo.
- Cinturón de seguridad clases A o C según las necesidades y riesgos a prevenir.

3.6.13. Maquinas-Herramienta en general.

Riesgos detectables más comunes.

- Cortes.
- Quemaduras.
- Golpes.
- Proyección de fragmentos.

Código Seguro De Verificación	K1w8bg3KegUc5Qa1T7d0pg==	Estado	Fecha y hora	
Firmado Por	Noemi Lorenzo Martinez - Arquitecto/a Ayuntamiento de Seron	Firmado	23/06/2022 11:03:52	
Observaciones		Página	122/163	
Uri De Verificación	https://ov.dipalme.org/verifirma/code/K1w8bg3KegUc5Qa1T7d0pg==			
Normativa	Este informe tiene carácter de copia electrónica auténtica con validez y eficacia administrativa de ORIGINAL (art. 27 Ley 39/2015).			

- Caída de objetos.
- Contacto con la energía eléctrica.
- Vibraciones.
- Ruido.

Normas o medidas preventivas colectivas tipo.

- Las máquinas-herramienta eléctricas a utilizar en esta obra, estarán protegidas eléctricamente mediante doble aislamiento.
- Los motores eléctricos de las máquinas-herramienta estarán protegidos por la carcasa y resguardos propios de cada aparato, para evitar los riesgos de atrapamientos, o de contacto con la energía eléctrica.
- Las transmisiones motrices por correas, estarán siempre protegidas mediante bastidor que soporte una malla metálica, dispuesta de tal forma, que permitiendo la observación de la correcta transmisión motriz, impida el atrapamiento de los operarios o de los objetos.
- Las máquinas en situación de avería o de semiavería se entregaran al Delegado de Prevención para su reparación.
- Las máquinas-herramienta con capacidad de corte, tendrán el disco protegido mediante una carcasa antiproyecciones.
- Las máquinas-herramienta no protegidas eléctricamente mediante el sistema de doble aislamiento, tendrán sus carcasas de protección de motores eléctricos, etc., conectadas a la red de tierras en combinación con los disyuntores diferenciales del cuadro eléctrico general de la obra.
- En ambientes húmedos la alimentación para las máquinas-herramienta no protegidas con doble aislamiento, se realizara mediante conexión a transformadores a 24 V.
- Se prohíbe el uso de máquinas-herramienta al personal no autorizado para evitar accidentes por impericia.
- Se prohíbe dejar las herramientas eléctricas de corte o taladro, abandonadas en el suelo, o en marcha aunque sea con movimiento residual para evitar accidentes.

Prendas de protección personal recomendables.

- Casco de polietileno.
- Ropa de trabajo.
- Guantes de seguridad.
- Guantes de goma o de P.V.C.
- Botas de goma o P.V.C.
- Botas de seguridad.
- Gafas de seguridad antiproyecciones.
- Protectores auditivos.
- Mascarilla filtrante.
- Mascara antipolvo con filtro mecánico o específico recambiable.

3.6.14. Herramientas manuales.

Riesgos detectables más comunes.

- Golpes en las manos y los pies.
- Cortes en las manos.
- Proyección de partículas.
- Caídas al mismo nivel.
- Caídas a distinto nivel.

Normas o medidas preventiva tipo.

- Las herramientas manuales se utilizarán en aquellas tareas para las que han sido concebidas.

Código Seguro De Verificación	K1w8bg3KegUc5Qa1T7d0pg==	Estado	Fecha y hora	
Firmado Por	Noemi Lorenzo Martinez - Arquitecto/a Ayuntamiento de Seron	Firmado	23/06/2022 11:03:52	
Observaciones		Página	123/163	
Uri De Verificación	https://ov.dipalme.org/verifirma/code/K1w8bg3KegUc5Qa1T7d0pg==			
Normativa	Este informe tiene carácter de copia electrónica auténtica con validez y eficacia administrativa de ORIGINAL (art. 27 Ley 39/2015).			

- Antes de su uso se revisarán, desechándose las que no se encuentren en buen estado de conservación.
- Se mantendrán limpias de aceites, grasas y otras sustancias deslizantes.
- Para evitar caídas, cortes o riesgos análogos, se colocaran en portaherramientas o estantes adecuados.
- Durante su uso se evitará su deposito arbitrario por los suelos.
- Los trabajadores recibirán instrucciones concretas sobre el uso correcto de las herramientas que hayan de utilizar.

Prendas de protección personal recomendables.

- Cascos.
- Botas de seguridad.
- Guantes de cuero o P.V.C.
- Ropa de trabajo.
- Gafas contra proyección de partículas.
- Cinturones de seguridad

3.7. PREVISIONES PARA TRABAJOS FUTUROS.

Elementos previstos para la seguridad de los trabajos de mantenimiento.

En el Proyecto de Ejecución a que se refiere el presente Estudio de Seguridad y Salud se especificarían una serie de elementos que han sido previstos para facilitar las futuras labores de mantenimiento y reparación del edificio en condiciones de seguridad y salud, y que una vez colocados, también servirán para la seguridad durante el desarrollo de las obras.

Estos elementos son los que se relacionan en la tabla siguiente:

Ubicación elementos de previsión

- Cubiertas Ganchos de servicio 5
- Elementos de acceso a cubierta (puertas, trampillas) Un acceso.
- Barandillas en cubiertas planas No se prevé
- Grúas desplazables para limpieza de fachadas No se prevé.
- Fachadas Ganchos en ménsula (pescantes). Fachada patio trasero No se prevé
- Pasarelas de limpieza No se prevé
- OBSERVACIONES: Normativa de obligado cumplimiento NTE-QT Tejados.

Los riesgos que aparecen en las operaciones de mantenimiento y conservación del edificio, son muy similares a los que aparecen en las operaciones ya explicadas del proceso constructivo, por lo que nos remitimos a cada uno de los apartados desarrollados en el presente Estudio en los que se describen los riesgos específicos para cada fase de la obra:

- Movimiento de tierras. - Cimentación y estructuras.
- Cubiertas. - Albañilería y Cerramientos.
- Acabados. - Instalaciones.

Mención especial merecen los riesgos correspondientes a la conservación, mantenimiento y reparación de las instalaciones de las instalaciones de saneamiento en las que los riesgos más frecuentes son:

- Inflamaciones y explosiones:
- Antes de iniciar los trabajos, el contratista encargado de los mismos debe informarse de la situación de las canalizaciones de agua, gas y electricidad, como instalaciones básicas o de cualquier otra de distinto tipo que tuviese el edificio y que afectase a la zona de trabajo.
- Caso de encontrar canalizaciones de gas o electricidad se señalarán convenientemente y se protegerán con medios adecuados.

Se establecerá un programa de trabajos claro que facilite un movimiento ordenado en el lugar de los mismos, de personal, medios auxiliares y materiales, es aconsejable entrar en contacto con el

Código Seguro De Verificación	K1w8bg3KegUc5Qa1T7d0pg==	Estado	Fecha y hora	
Firmado Por	Noemi Lorenzo Martinez - Arquitecto/a Ayuntamiento de Seron	Firmado	23/06/2022 11:03:52	
Observaciones		Página	124/163	
Uri De Verificación	https://ov.dipalme.org/verifirma/code/K1w8bg3KegUc5Qa1T7d0pg==			
Normativa	Este informe tiene carácter de copia electrónica auténtica con validez y eficacia administrativa de ORIGINAL (art. 27 Ley 39/2015).			

representante local de los servicios que pudieran verse afectados para decidir de común acuerdo las medidas de prevención que hay que adoptar.

En todo caso, el contratista ha de tener en cuenta que los riesgos de explosión de un espacio subterráneo se incrementan con la presencia de:

- Canalizaciones de alimentación de agua.
- Cloacas.
- Conductas eléctricas para iluminación de vías públicas.
- Sistemas de semáforos.
- Canalizaciones de servicios de refrigeración.
- Canalizaciones de vapor.
- Canalizaciones para hidrocarburos.

Para paliar los riesgos antes citados, se tomarán las siguientes medidas de seguridad:

-Se establecerá una ventilación forzada que obligue a la evacuación de los posibles vapores inflamables.

-No se encenderán máquinas eléctricas, ni sistemas de iluminación, antes de tener constancia de que ha desaparecido el peligro.

-En casos muy peligrosos se realizarán mediciones de la concentración de los vapores del aire.

Intoxicaciones y contaminaciones.

Estos riesgos se presentan cuando se localizan en lugares subterráneos concentraciones de aguas residuales por rotura de canalizaciones que transportan a los puntos de evacuación y son de tipo biológico.

Ante la sospecha de un riesgo de este tipo, debe contarse con servicios especializados en detección del agente contaminante y realizar una limpieza profunda del mismo antes de iniciar los trabajos de mantenimiento o reparación que resulten necesarios.

Pequeños hundimientos.

En todo caso, ante la posibilidad de que se produzcan atrapamientos del personal que trabaja en zonas subterráneas, se usarán las medidas de entibación en trabajos de mina convenientemente sancionadas por la práctica constructiva (avance de galerías estrechas, pozos, etc), colocando protecciones cuajadas y convenientemente acodaladas; vigilando a diario la estructura resistente de la propia entibación para evitar que por movimientos incontrolados hubiera piezas que no trabajaran correctamente y se pudiera provocar la desestabilización del sistema de entibación.

Reparaciones.

El no conocer qué elementos precisarán de reparación, obliga a recurrir a los que en general sucede en la práctica; las reparaciones que más frecuentemente aparecen son las relacionadas con las cubiertas, fachadas, acabados e instalaciones, por lo que al igual que en el caso del mantenimiento, conservación y entretenimiento, remitimos al Estudio de Seguridad y Salud, en los apartados correspondientes, para el análisis de riesgo más frecuente y las medidas correctoras que corresponden.

Ha de tenerse en cuenta, la presencia de un riesgo añadido que es el encontrarse el edificio habilitado, por lo que las zonas afectadas por las obras deberán señalarse y acotarse convenientemente mediante tabiques provisionales o vallas.

Así mismo, cuando se realizan operaciones en instalaciones, los cuadros de mando y maniobra estarán señalados con cartel que advierta que se encuentran en reparación.

Por lo que se refiere a la reparación de las instalaciones, se tendrán en cuenta además, los siguientes aspectos:

Instalación eléctrica: Estos trabajos se realizarán por un instalador autorizado.

Instalación de calefacción y agua caliente: Se realizarán por empresas con calificación de "Empresa de Mantenimiento y Reparación", concedida por el Ministerio de Industria y Energía.

4. PRESUPUESTO DE SEGURIDAD Y SALUD

En el Presupuesto de Ejecución Material (PEM) del proyecto **se ha reservado un Capítulo de ___ 11.700,03 ___ euros para Seguridad y Salud.**

Código Seguro De Verificación	K1w8bg3KegUc5Qa1T7dOpg==	Estado	Fecha y hora
Firmado Por	Noemi Lorenzo Martinez - Arquitecto/a Ayuntamiento de Seron	Firmado	23/06/2022 11:03:52
Observaciones		Página	125/163
Url De Verificación	https://ov.dipalme.org/verifirma/code/K1w8bg3KegUc5Qa1T7dOpg==		
Normativa	Este informe tiene carácter de copia electrónica auténtica con validez y eficacia administrativa de ORIGINAL (art. 27 Ley 39/2015).		



5. OBLIGACIONES DEL PROMOTOR

Antes del inicio de los trabajos, el promotor designará un Coordinador en materia de Seguridad y Salud, cuando en la ejecución de las obras intervengan más de una empresa, o una empresa y trabajadores autónomos o diversos trabajadores autónomos.

La designación del Coordinador en materia de Seguridad y Salud no eximirá al promotor de las responsabilidades.

El promotor deberá efectuar un **aviso** a la autoridad laboral competente antes del comienzo de las obras, que se redactará con arreglo a lo dispuesto en el Anexo III del Real Decreto 1627/1.997 debiendo exponerse en la obra de forma visible y actualizándose si fuera necesario.

6. COORDINADOR EN MATERIA DE SEGURIDAD Y SALUD

La designación del Coordinador en la elaboración del proyecto y en la ejecución de la obra podrá recaer en la misma persona.

El Coordinador en materia de seguridad y salud durante la ejecución de la obra, deberá desarrollar las siguientes funciones:

- Coordinar la aplicación de los principios generales de prevención y seguridad.
- Coordinar las actividades de la obra para garantizar que las empresas y personal actuante apliquen de manera coherente y responsable los principios de acción preventiva que se recogen en el Artículo 15 de la Ley de Prevención de Riesgos Laborales durante la ejecución de la obra, y en particular, en las actividades a que se refiere el Artículo 10 del Real Decreto 1627/1.997.
- Aprobar el Plan de Seguridad y Salud elaborado por el contratista y, en su caso, las modificaciones introducidas en el mismo.
- Organizar la coordinación de actividades empresariales previstas en el Artículo 24 de la Ley de Prevención de Riesgos Laborales.
- Coordinar las acciones y funciones de control de la aplicación correcta de los métodos de trabajo.
- Adoptar las medidas necesarias para que solo las personas autorizadas puedan acceder a la obra.

La Dirección Facultativa asumirá estas funciones cuando no fuera necesario la designación del Coordinador.

7. PLAN DE SEGURIDAD Y SALUD EN EL TRABAJO

En aplicación del Estudio Básico de Seguridad y Salud, el contratista, antes del inicio de la obra, elaborará un Plan de Seguridad y Salud en el que se analicen, estudien, desarrollen y complementen las previsiones contenidas en este Estudio Básico y en función de su propio sistema de ejecución de obra. En dicho Plan se incluirán, en su caso, las propuestas de medidas alternativas de prevención que el contratista proponga con la correspondiente justificación técnica, y que no podrán implicar disminución de los niveles de protección previstos en este Estudio Básico.

El Plan de Seguridad y Salud deberá ser aprobado, antes del inicio de la obra, por el Coordinador en materia de Seguridad y Salud durante la ejecución de la obra. Este podrá ser modificado por el contratista en función del proceso de ejecución de la misma, de la evolución de los trabajos y de las posibles incidencias o modificaciones que puedan surgir a lo largo de la obra, pero que siempre con la aprobación expresa del Coordinador. Cuando no fuera necesaria la designación del Coordinador, las funciones que se le atribuyen serán asumidas por la Dirección Facultativa.

Quienes intervengan en la ejecución de la obra, así como las personas u órganos con responsabilidades en materia de prevención en las empresas intervinientes en la misma y los representantes de los trabajadores, podrán presentar por escrito y de manera razonada, las sugerencias y alternativas que estimen oportunas. El Plan estará en la obra a disposición de la Dirección Facultativa.

8. OBLIGACIONES DE CONTRATISTAS Y SUBCONTRATISTAS

El contratista y subcontratistas estarán obligados a:

1. Aplicar los principios de acción preventiva que se recogen en el Artículo 15 de la Ley de Prevención de Riesgos laborales y en particular:
 - El mantenimiento de la obra en buen estado de limpieza.

Código Seguro De Verificación	Klw8bg3KegUc5Qa1T7d0pg==	Estado	Fecha y hora
Firmado Por	Noemi Lorenzo Martinez - Arquitecto/a Ayuntamiento de Seron	Firmado	23/06/2022 11:03:52
Observaciones		Página	126/163
Uri De Verificación	https://ov.dipalme.org/verifirma/code/Klw8bg3KegUc5Qa1T7d0pg==		
Normativa	Este informe tiene carácter de copia electrónica auténtica con validez y eficacia administrativa de ORIGINAL (art. 27 Ley 39/2015).		



- La elección del emplazamiento de los puestos y áreas de trabajo, teniendo en cuenta sus condiciones de acceso y la determinación de las vías o zonas de desplazamiento o circulación.
 - La manipulación de distintos materiales y la utilización de medios auxiliares.
 - El mantenimiento, el control previo a la puesta en servicio y control periódico de las instalaciones y dispositivos necesarios para la ejecución de las obras, con objeto de corregir los defectos que pudieran afectar a la seguridad y salud de los trabajadores.
 - La delimitación y acondicionamiento de las zonas de almacenamiento y depósito de materiales, en particular si se trata de materias peligrosas.
 - El almacenamiento y evacuación de residuos y escombros.
 - La recogida de materiales peligrosos utilizados.
 - La adaptación del período de tiempo efectivo que habrá de dedicarse a los distintos trabajos o fases de trabajo.
 - La cooperación entre todos los intervinientes en la obra.
 - Las interacciones o incompatibilidades con cualquier otro trabajo o actividad.
2. Cumplir y hacer cumplir a su personal lo establecido en el Plan de Seguridad y Salud.
 3. Cumplir la normativa en materia de prevención de riesgos laborales, teniendo en cuenta las obligaciones sobre coordinación de las actividades empresariales previstas en el Artículo 24 de la Ley de Prevención de Riesgos Laborales, así como cumplir las disposiciones mínimas establecidas en el Anexo IV del Real Decreto 1627/1.997.
 4. Informar y proporcionar las instrucciones adecuadas a los trabajadores autónomos sobre todas las medidas que hayan de adoptarse en lo que se refiera a seguridad y salud.
 5. Atender las indicaciones y cumplir las instrucciones del Coordinador en materia de seguridad y salud durante la ejecución de la obra.

Serán responsables de la ejecución correcta de las medidas preventivas fijadas en el Plan y en lo relativo a las obligaciones que le correspondan directamente o, en su caso, a los trabajos autónomos por ellos contratados. Además responderán solidariamente de las consecuencias que se deriven del incumplimiento de las medidas previstas en el Plan.

Las responsabilidades del Coordinador, Dirección Facultativa y el Promotor no eximirán de sus responsabilidades a los contratistas y a los subcontratistas.

Cada contratista contará en obra con los recursos preventivos indicados en la Ley 31/1995 en los siguientes términos:

- ✓ El plan de seguridad y salud determinará la forma de llevar a cabo los recursos preventivos.
- ✓ Cuando, como resultado de la vigilancia, se observe un deficiente cumplimiento de las actividades preventivas, las personas a las que se asigne la presencia deberán dar las instrucciones necesarias para el correcto e inmediato cumplimiento de las actividades preventivas y poner tales circunstancias en conocimiento del empresario para que éste adopte las medidas necesarias para corregir las deficiencias observadas, si éstas no hubieran sido aún subsanadas.
- ✓ Cuando, como resultado de la vigilancia, se observe ausencia, insuficiencia o falta de adecuación de las medidas preventivas, las personas a las que se asigne esta función deberán poner tales circunstancias en conocimiento del empresario, que procederá de manera inmediata a la adopción de las medidas necesarias para corregir las deficiencias y a la modificación del plan de seguridad y salud en los términos previstos en el artículo 7.4 del Real Decreto 1627/1997, de 24 de octubre

9. OBLIGACIONES DE LOS TRABAJADORES AUTÓNOMOS

Los trabajadores autónomos están obligados a:

Código Seguro De Verificación	K1w8bg3KegUc5Qa1T7d0pg==	Estado	Fecha y hora	
Firmado Por	Noemi Lorenzo Martinez - Arquitecto/a Ayuntamiento de Seron	Firmado	23/06/2022 11:03:52	
Observaciones		Página	127/163	
Url De Verificación	https://ov.dipalme.org/verifirma/code/K1w8bg3KegUc5Qa1T7d0pg==			
Normativa	Este informe tiene carácter de copia electrónica auténtica con validez y eficacia administrativa de ORIGINAL (art. 27 Ley 39/2015).			

1. Aplicar los principios de la acción preventiva que se recoge en el Artículo 15 de la Ley de Prevención de Riesgos Laborales, y en particular:
 - El mantenimiento de la obra en buen estado de orden y limpieza.
 - El almacenamiento y evacuación de residuos y escombros.
 - La recogida de materiales peligrosos utilizados.
 - La adaptación del período de tiempo efectivo que habrá de dedicarse a los distintos trabajos o fases de trabajo.
 - La cooperación entre todos los intervinientes en la obra.
 - Las interacciones o incompatibilidades con cualquier otro trabajo o actividad.
2. Cumplir las disposiciones mínimas establecidas en el Anexo IV del Real Decreto 1627/1.997.
3. Ajustar su actuación conforme a los deberes sobre coordinación de las actividades empresariales previstas en el Artículo 24 de la Ley de Prevención de Riesgos Laborales, participando en particular en cualquier medida de su actuación coordinada que se hubiera establecido.
4. Cumplir con las obligaciones establecidas para los trabajadores en el Artículo 29, apartados 1 y 2 de la Ley de Prevención de Riesgos Laborales.
5. Utilizar equipos de trabajo que se ajusten a lo dispuesto en el Real Decreto 1215/ 1.997.
6. Elegir y utilizar equipos de protección individual en los términos previstos en el Real Decreto 773/1.997.
7. Atender las indicaciones y cumplir las instrucciones del Coordinador en materia de seguridad y salud.
Los trabajadores autónomos deberán cumplir lo establecido en el Plan de Seguridad y Salud.

10. LIBRO DE INCIDENCIAS

En cada centro de trabajo existirá, con fines de control y seguimiento del Plan de Seguridad y Salud, un Libro de Incidencias que constará de hojas por duplicado y que será facilitado por el Colegio profesional al que pertenezca el técnico que haya aprobado el Plan de Seguridad y Salud.

Deberá mantenerse siempre en obra y en poder del Coordinador. Tendrán acceso al Libro, la Dirección Facultativa, los contratistas y subcontratistas, los trabajadores autónomos, las personas con responsabilidades en materia de prevención de las empresas intervinientes, los representantes de los trabajadores, y los técnicos especializados de las Administraciones públicas competentes en esta materia, quienes podrán hacer anotaciones en el mismo.

Efectuada una anotación en el Libro de Incidencias, el Coordinador notificará dichas anotaciones al contratista y a los representantes de los trabajadores.

11. PARALIZACIÓN DE LOS TRABAJOS

Cuando el Coordinador y durante la ejecución de las obras, observase incumplimiento de las medidas de seguridad y salud, advertirá al contratista y dejará constancia de tal incumplimiento en el Libro de Incidencias, quedando facultado para, en circunstancias de riesgo grave e inminente para la seguridad y salud de los trabajadores, disponer la paralización de trabajos o, en su caso, de la totalidad de la obra.

Dará cuenta de este hecho a los efectos oportunos, a la Inspección de Trabajo y Seguridad Social de la provincia en que se realiza la obra. Igualmente notificará al contratista, y en su caso a los subcontratistas y/o autónomos afectados de la paralización y a los representantes de los trabajadores.

12. DERECHOS DE LOS TRABAJADORES

Los contratistas y subcontratistas deberán garantizar que los trabajadores reciban una información adecuada y comprensible de todas las medidas que hayan de adoptarse en lo que se refiere a su seguridad y salud en la obra.

Una copia del Plan de Seguridad y Salud y de sus posibles modificaciones, a los efectos de su conocimiento y seguimiento, será facilitada por el contratista a los representantes de los trabajadores en el centro de trabajo.

13. DISPOSICIONES MÍNIMAS DE SEGURIDAD Y SALUD QUE DEBEN APLICARSE EN LAS OBRAS

Código Seguro De Verificación	K1w8bg3KegUc5Qa1T7d0pg==	Estado	Fecha y hora	
Firmado Por	Noemi Lorenzo Martinez - Arquitecto/a Ayuntamiento de Seron	Firmado	23/06/2022 11:03:52	
Observaciones		Página	128/163	
Uri De Verificación	https://ov.dipalme.org/verifirma/code/K1w8bg3KegUc5Qa1T7d0pg==			
Normativa	Este informe tiene carácter de copia electrónica auténtica con validez y eficacia administrativa de ORIGINAL (art. 27 Ley 39/2015).			

Las obligaciones previstas en las tres partes del Anexo IV del Real Decreto 1627/1997, por el que se establecen las disposiciones mínimas de seguridad y salud en las obras de construcción, se aplicarán siempre que lo exijan las características de la obra o de la actividad, las circunstancias o cualquier riesgo.

Código Seguro De Verificación	Klw8bg3KegUc5Qa1T7d0pg==	Estado	Fecha y hora	
Firmado Por	Noemi Lorenzo Martinez - Arquitecto/a Ayuntamiento de Seron	Firmado	23/06/2022 11:03:52	
Observaciones		Página	129/163	
Uri De Verificación	https://ov.dipalme.org/verifirma/code/Klw8bg3KegUc5Qa1T7d0pg==			
Normativa	Este informe tiene carácter de copia electrónica auténtica con validez y eficacia administrativa de ORIGINAL (art. 27 Ley 39/2015).			

ESTUDIO DE GESTIÓN DE RESIDUOS

Código Seguro De Verificación	Klw8bg3KegUc5Qa1T7dOpg==	Estado	Fecha y hora	
Firmado Por	Noemi Lorenzo Martinez - Arquitecto/a Ayuntamiento de Seron	Firmado	23/06/2022 11:03:52	
Observaciones		Página	130/163	
Uri De Verificación	https://ov.dipalme.org/verifirma/code/Klw8bg3KegUc5Qa1T7dOpg==			
Normativa	Este informe tiene carácter de copia electrónica auténtica con validez y eficacia administrativa de ORIGINAL (art. 27 Ley 39/2015).			

ESTUDIO DE GESTIÓN DE RESIDUOS DE CONSTRUCCIÓN Y DEMOLICIÓN

Según Real Decreto 105/2008, de 1 de febrero, del Ministerio de la Presidencia por el que se regula la producción y gestión de los residuos de construcción y demolición.

DATOS GENERALES DE LA OBRA

OBRA	MURO DE HORMGÓN DE CONTENCIÓN DE TIERRAS
TIPO DE OBRA	OBRA NUEVA
EMPLAZAMIENTO	CALLE HUERTA. SERÓN. ALMERÍA
PEM DE LA OBRA (euros)	47.906,33 €
PROMOTOR	AYUNTAMIENTO DE SERON
PRODUCTOR DE RESIDUOS*	AYUNTAMIENTO DE SERÓN
DIRECCIÓN FACULTATIVA	NOEMÍ LORENZO MARTÍNEZ

El poseedor de residuos de construcción y demolición**, en el Plan de Gestión de Residuos que debe presentar a la propiedad según art. 5 del RD 105/2008, adaptará el presente estudio a las características particulares de la obra y a sus medios y sistemas de ejecución, toda vez que para la redacción del presente documento se desconoce la forma en la que el constructor ejecutará la obra.

* **Productor de residuos de construcción y demolición:** Persona física o jurídica titular de la licencia urbanística en una obra de construcción o demolición (art. 2 Real Decreto 105/2008)

****Poseedor de residuos de construcción y demolición:** Persona física o jurídica que tenga en su poder los residuos de construcción y demolición y que no ostente la condición de gestor de residuos. En todo caso, tendrá la condición de poseedor la persona física o jurídica que ejecute la obra de construcción y demolición, tales como el constructor, los subcontratistas o los trabajadores autónomos. En todo caso, no tendrán la consideración de poseedor de residuos de construcción y demolición los trabajadores por cuenta ajena (art. 2 Real Decreto 105/2008).

ESTIMACIÓN DE LA CANTIDAD, EXPRESADA EN TONELADAS Y METROS CUBICOS DE LOS RESIDUOS DE CONSTRUCCIÓN QUE SE GENERARÁN EN LA OBRA, CODIFICADOS CON ARREGLO A LA ORDEN MAM/304/2002, DE 8 DE FEBRERO (BOE nº 43, de 19 de febrero de 2002) Y SU CORRECCION DE ERRORES (BOE nº 61, de 12 de marzo de 2002).

OBRA NUEVA

S (m ²) superficie construida total	H (m) altura media RC	V (m ³) volumen total RC (S x 0,2)
127,5	0,2	25,5

Estimado el volumen total de RCD, se puede considerar una densidad tipo entre 0,5-1,5 tn/m³, y aventurar las toneladas totales de RCD:

V (m ³) volumen RC (S x 0,2)	d (t/m ³) densidad (0,5 a 1,5)	Tn (t) toneladas totales RC (V x d)
25,5	0,5	12,75

Una vez se obtiene el dato global de Tn de RCD por m² construido, se podría estimar el peso por tipología de residuos. A falta

Código Seguro De Verificación	K1w8bg3KegUc5Qa1T7d0pg==	Estado	Fecha y hora	
Firmado Por	Noemi Lorenzo Martinez - Arquitecto/a Ayuntamiento de Seron	Firmado	23/06/2022 11:03:52	
Observaciones		Página	131/163	
Uri De Verificación	https://ov.dipalme.org/verifirma/code/K1w8bg3KegUc5Qa1T7d0pg==			
Normativa	Este informe tiene carácter de copia electrónica auténtica con validez y eficacia administrativa de ORIGINAL (art. 27 Ley 39/2015).			

de otros datos utilizamos los estudios realizados por la Comunidad de Madrid de la composición en peso de los RCD que van a sus vertederos (Plan Nacional de RCD 2001-2006).

% en peso según datos Comunidad de Madrid	Evaluación teórica del peso por tipología de RC (Código LER)	Tn. Toneladas de cada tipo de RC (t total x %)
---	--	--

14 % de RC de NATURALEZA NO PÉTREA

5	Asfalto (17 03)	0,6375
4	Madera (17 02)	0,51
2,5	Metales (incluidas sus aleaciones) (17 04)	0,31875
0,3	Papel (20 01)	0,03825
1,5	Plástico (17 02)	0,19125
0,5	Vidrio (17 02)	0,06375
0,2	Yeso (17 08)	0,0255
14%	Total	1,785

75 % de RC de NATURALEZA PÉTREA

4	Arena, grava y otros áridos (01 04)	0,51
12	Hormigón (17 01)	1,53
54	Ladrillos, azulejos y otros cerámicos (17 01)	6,885
5	Piedra (17 09)	0,6375
75%	Total estimación (Tn)	9,5625

11 % de RC POTENCIALMENTE PELIGROSOS Y OTROS

7	Basura (20 02 - 20 03)	0,8925
4	Potencialmente peligrosos y otros (07 07 - 08 01 - 13 02 - 13 07 - 14 06 - 15 01 - 15 02 - 16 01 - 16 06 - 17 01 - 17 02 - 17 03 - 17 04 - 17 05 - 17 06 - 17 08 - 17 09 - 20 01)	0,51
11%	Total estimación (Tn)	1,4025

MEDIDAS PARA LA PREVENCIÓN DE RESIDUOS EN LA OBRA OBJETO DE PROYECTO

<input checked="" type="checkbox"/>	Separación en origen de los residuos peligrosos contenidos en los RCD
<input checked="" type="checkbox"/>	Reducción de envases y embalajes en los materiales de construcción
<input checked="" type="checkbox"/>	Aligeramiento de los envases
<input checked="" type="checkbox"/>	Envases plegables: cajas de cartón, botellas,
<input checked="" type="checkbox"/>	Optimización de la carga en los palets.
<input type="checkbox"/>	Suministro a granel de productos.
<input type="checkbox"/>	Concentración de los productos.
<input type="checkbox"/>	Utilización de materiales con mayor vida útil.
<input type="checkbox"/>	Instalación de caseta de almacenaje de productos sobrantes reutilizables.
<input type="checkbox"/>	Otros (indicar)

Se marcarán las casillas en amarillo según lo que se aplique en la obra

OPERACIONES PREVISTAS DE REUTILIZACIÓN, VALORIZACIÓN O ELIMINACIÓN A QUE SE DESTINARÁN LOS RESIDUOS GENERADOS EN OBRA

Código Seguro De Verificación	K1w8bg3KegUc5Qa1T7d0pg==	Estado	Fecha y hora
Firmado Por	Noemi Lorenzo Martinez - Arquitecto/a Ayuntamiento de Seron	Firmado	23/06/2022 11:03:52
Observaciones		Página	132/163
Uri De Verificación	https://ov.dipalme.org/verifirma/code/K1w8bg3KegUc5Qa1T7d0pg==		
Normativa	Este informe tiene carácter de copia electrónica auténtica con validez y eficacia administrativa de ORIGINAL (art. 27 Ley 39/2015).		



REUTILIZACIÓN

	No se prevé operación de reutilización alguna
	Reutilización de tierras procedentes de la excavación
	Reutilización de residuos minerales o pétreos en áridos reciclados o en urbanización
	Reutilización de materiales cerámicos
	Reutilización de materiales no pétreos: madera, vidrio.....
	Reutilización de materiales metálicos
	Otros (indicar)

Se marcarán las casillas en amarillo según lo que se aplique en la obra

VALORIZACIÓN

X	No se prevé operación alguna de valorización en obra
	Utilización principal como combustible o como otro medio de generar energía
	Recuperación o regeneración de disolventes
	Reciclado o recuperación de sustancias orgánicas que no utilizan disolventes
	Reciclado y recuperación de metales o compuestos metálicos
	Reciclado o recuperación de otras materias inorgánicas
	Regeneración de ácidos y bases
	Tratamiento de suelos para una mejora ecológica de los mismos
	Acumulación de residuos para su tratamiento según el Anejo II.B de la Decisión Comisión 96/350/CE
	Otros (indicar)

Se marcarán las casillas en amarillo según lo que se aplique en la obra

ELIMINACIÓN

	No se prevé operación de eliminación alguna
X	Depósito en vertedero de residuos inertes
	Depósito en vertederos de residuos no peligrosos
	Depósito en vertederos de residuos peligrosos
	Otros (indicar)

Se marcarán las casillas en amarillo según lo que se aplique en la obra

MEDIDAS PARA LA SEPARACIÓN DE LOS RESIDUOS EN OBRA

	Eliminación previa de elementos desmontables y/o peligrosos
	Derribo separativo / segregación en obra nueva (ej.: pétreos, madera, metales, plásticos + cartón + envases, orgánicos, peligrosos)
	Derribo integral o recogida de escombros en obra nueva "todo mezclado", y posterior tratamiento en planta

Se marcarán las casillas en amarillo según lo que se aplique en la obra

En particular, deberán separarse en las siguientes fracciones, cuando, de forma individualizada para cada una de dichas fracciones, la cantidad prevista de generación para el total de la obra supere las siguientes cantidades:

---	Hormigón	80 t
---	Ladrillos, tejas, cerámicos	40 t
---	Metal	2 t
---	Madera	1 t
---	Vidrio	1 t
---	Plástico	0,5 t
---	Papel y cartón	0,5 t

Código Seguro De Verificación	K1w8bg3KegUc5Qa1T7d0pg==	Estado	Fecha y hora
Firmado Por	Noemi Lorenzo Martinez - Arquitecto/a Ayuntamiento de Seron	Firmado	23/06/2022 11:03:52
Observaciones		Página	133/163
Uri De Verificación	https://ov.dipalme.org/verifirma/code/K1w8bg3KegUc5Qa1T7d0pg==		
Normativa	Este informe tiene carácter de copia electrónica auténtica con validez y eficacia administrativa de ORIGINAL (art. 27 Ley 39/2015).		



PLANOS DE LAS INSTALACIONES PREVISTAS PARA EL ALMACENAMIENTO, MANEJO, SEPARACIÓN Y, EN SU CASO, OTRAS OPERACIONES DE GESTIÓN DE LOS RESIDUOS DE CONSTRUCCIÓN Y DEMOLICIÓN DENTRO DE LA OBRA.

No es necesario cumplimentar este apartado cuando se presente un proyecto básico

Plano o planos donde se especifique la ubicación de:

	Bajantes de escombros
	Acopios y/o contenedores de los distintos tipos de RC (tierras, pétreos, maderas, plásticos, metales, vidrios, cartones.....)
	Zonas o contenedor para lavado de canaletas / cubetas de hormigón
	Almacenamiento de residuos y productos tóxicos potencialmente peligrosos
	Contenedores para residuos urbanos.
	Ubicación de planta móvil de reciclaje "in situ".
	Ubicación de materiales reciclados como "áridos" materiales cerámicos o tierras a reutilizar
	Otros (indicar)

Posteriormente, dichos planos podrán ser objeto de adaptación a las características particulares de la obra y sus sistemas de ejecución en el Plan de Gestión de Residuos que elaborará el poseedor de residuos.

Se marcarán las casillas en amarillo según lo que se aplique en la obra

PRESCRIPCIONES TECNICAS EN RELACIÓN AL ALMACENAMIENTO, MANEJO, SEPARACIÓN, Y EN SU CASO OTRAS OPERACIONES DE GESTIÓN DE LOS RESIDUOS DE CONSTRUCCIÓN Y DEMOLICIÓN DENTRO DE LA OBRA

No es necesario cumplimentar este apartado cuando se presente un proyecto básico

El depósito temporal de los escombros, se realizará bien en sacos industriales iguales o inferiores a 1 metro cúbico, contenedores metálicos específicos con la ubicación y condicionado que establezcan las ordenanzas municipales. Dicho depósito en acopios, también deberá estar en lugares debidamente señalizados y segregados del resto de residuos.

El depósito temporal para RC valorizables (maderas, plásticos, chatarra.....), que se realice en contenedores o en acopios, se deberá señalar y segregar del resto de residuos de un modo adecuado.

En los contenedores, sacos industriales u otros elementos de contención, deberán figurar los datos del titular del contenedor, a través de adhesivos, placas, etc. Los contenedores deberán estar pintados en colores que destaquen su visibilidad, especialmente durante la noche, y contar con una banda reflectante.

El responsable de la obra a la que presta servicio el contenedor adoptará las medidas necesarias para evitar el depósito de residuos ajenos a la misma. Los contenedores permanecerán cerrados o cubiertos, al menos, fuera del horario de trabajo para evitar el depósito de residuos ajenos a las obras a las que prestan servicio.

En el equipo de obra se deberán establecer los medios humanos, técnicos y procedimientos de separación que se dedicarán a cada tipo de RC.

Se deberán atender los criterios municipales establecidos (ordenanzas, condicionados de la licencia de obras), especialmente si obligan a la separación en origen de determinadas materias objeto de reciclaje o deposición. En este último caso se deberá asegurar por parte del contratista realizar una evaluación económica de las condiciones en las que es viable esta operación. Y también, considerar las posibilidades reales de llevarla a cabo: que la obra o construcción lo permita y que se disponga de plantas de reciclaje / gestores adecuados.

Se deberá asegurar en la contratación de la gestión de los RC, que el destino final (planta de reciclaje, vertedero, cantera, incineradora, centro de reciclaje de plásticos / madera,) son centros con la autorización autonómica de la Consejería de Medio Ambiente. Se deberá contratar sólo transportistas o gestores autorizados por dicha Consejería e inscritos en los Registros correspondientes. Se realizará un estricto control documental, de modo que los transportistas y gestores de RC aporten los certificados de cada retirada y entrega en destino final. Para aquellos RC (tierras, pétreos...) que sean reutilizados en otras obras o proyectos de restauración, se deberá aportar evidencia documental del destino final.

La gestión, tanto documental como operativa, de los residuos peligrosos que se hallen en una obra de derribo o se generen en una obra de nueva planta se registrará conforme a la legislación nacional vigente (Ley 10/1998, Real Decreto 833/88, Real Decreto 952/1997 y Orden MAM/304/2002), la legislación autonómica y los requisitos de las ordenanzas locales. Asimismo, los residuos de carácter urbano generados en las obras (restos de comidas, envases, lodos de fosas

Código Seguro De Verificación	K1w8bg3KegUc5Qa1T7d0pg==	Estado	Fecha y hora
Firmado Por	Noemi Lorenzo Martinez - Arquitecto/a Ayuntamiento de Seron	Firmado	23/06/2022 11:03:52
Observaciones		Página	134/163
Uri De Verificación	https://ov.dipalme.org/verifirma/code/K1w8bg3KegUc5Qa1T7d0pg==		
Normativa	Este informe tiene carácter de copia electrónica auténtica con validez y eficacia administrativa de ORIGINAL (art. 27 Ley 39/2015).		



sépticas....), serán gestionados conforme a los preceptos indicados en la legislación y ordenanzas municipales.
Para el caso de residuos con amianto, se seguirán los pasos marcados en la Orden MAM/304/2002, de 8 de febrero, por la que se publican las operaciones de valorización y eliminación de residuos y la lista europea de residuos, punto 16 06 05* (6), para considerar dichos residuos como peligrosos o no peligrosos. En cualquier caso, siempre se cumplirán los preceptos dictados por el Real Decreto 108/1991, de 1 de febrero, sobre la prevención y reducción de la contaminación del medio ambiente producida por el amianto, Art. 7, así como la legislación laboral de aplicación.
Los restos de lavado de canaletas / cubas de hormigón, serán tratados como residuos "escombros".
Se evitará en todo momento la contaminación con productos tóxicos o peligrosos de los plásticos y restos de madera para su adecuada segregación, así como la contaminación de los acopios o contenedores de escombros con componentes peligrosos.
Las tierras superficiales que puedan tener un uso posterior para jardinería o recuperación de suelos degradados, será retirada y almacenada durante el menor tiempo posible, en caballones de altura no superior a 2 m. Se evitará la humedad excesiva, la manipulación y la contaminación con otros materiales.
Otros (indicar)

PRESUPUESTO ESTIMADO DEL COSTE DE LA GESTIÓN Y TRATAMIENTO DE LOS RESIDUOS

TIPO DE RC	ESTIMACION RC (t)	COSTE GESTIÓN (€ / t) planta, vertedero, GA planta, vertedero, GA**	IMPORTE (€)
TIERRAS Y PÉTREOS DE LA EXCAVACIÓN*	86,316	4	345,26
DE NATURALEZA NO PÉTREA	1,785	6,5	11,60
DE NATURALEZA PÉTREA	9,5625	6,5	62,16
POTENCIALMENTE PELIGROSOS Y OTROS	1,4025	6,5	9,12
A. TOTAL	12,75		428,14

A. COSTES DE GESTIÓN Y TRATAMIENTO (% DEL P.E.M)	0,89
---	-------------

B. OTROS COSTES DE GESTIÓN (% DEL PEM) ***	0,15
B. OTROS COSTES DE GESTIÓN (€)	71,86

A+B. TOTAL DE COSTES DE GESTIÓN Y TRATAMIENTO RC (% DEL PEM)****	1,04
A+B. TOTAL DE COSTES DE GESTIÓN Y TRATAMIENTO RC (€) ****	500,00

Código Seguro De Verificación	K1w8bg3KegUc5Qa1T7d0pg==	Estado	Fecha y hora
Firmado Por	Noemi Lorenzo Martinez - Arquitecto/a Ayuntamiento de Seron	Firmado	23/06/2022 11:03:52
Observaciones		Página	135/163
Uri De Verificación	https://ov.dipalme.org/verifirma/code/K1w8bg3KegUc5Qa1T7d0pg==		
Normativa	Este informe tiene carácter de copia electrónica auténtica con validez y eficacia administrativa de ORIGINAL (art. 27 Ley 39/2015).		



ANEXO DE CÁLCULO ESTRUCTURAL

Código Seguro De Verificación	Klw8bg3KegUc5Qa1T7dOpg==	Estado	Fecha y hora
Firmado Por	Noemi Lorenzo Martinez - Arquitecto/a Ayuntamiento de Seron	Firmado	23/06/2022 11:03:52
Observaciones		Página	136/163
Uri De Verificación	https://ov.dipalme.org/verifirma/code/Klw8bg3KegUc5Qa1T7dOpg==		
Normativa	Este informe tiene carácter de copia electrónica auténtica con validez y eficacia administrativa de ORIGINAL (art. 27 Ley 39/2015).		



ÍNDICE

1.- NORMA Y MATERIALES.....	2
2.- ACCIONES.....	2
3.- DATOS GENERALES.....	2
4.- DESCRIPCIÓN DEL TERRENO.....	2
5.- GEOMETRÍA.....	3
6.- ESQUEMA DE LAS FASES.....	3
7.- CARGAS.....	3
8.- RESULTADOS DE LAS FASES.....	3
9.- COMBINACIONES.....	4
10.- DESCRIPCIÓN DEL ARMADO.....	5
11.- COMPROBACIONES GEOMÉTRICAS Y DE RESISTENCIA.....	5
12.- MEDICIÓN.....	8

Código Seguro De Verificación	Klw8bg3KegUc5Qa1T7dOpg==	Estado	Fecha y hora
Firmado Por	Noemi Lorenzo Martinez - Arquitecto/a Ayuntamiento de Seron	Firmado	23/06/2022 11:03:52
Observaciones		Página	137/163
Uri De Verificación	https://ov.dipalme.org/verifirma/code/Klw8bg3KegUc5Qa1T7dOpg==		
Normativa	Este informe tiene carácter de copia electrónica auténtica con validez y eficacia administrativa de ORIGINAL (art. 27 Ley 39/2015).		





Selección de listados

MURO TIPO 1 (1.5 - 2 METROS)

Fecha: 12/06/22

1.- NORMA Y MATERIALES

Norma: EHE-98-CTE (España)
Hormigón: HA-25, Control Estadístico
Acero de barras: B 500 S, Control Normal
Tipo de ambiente: Clase IIa
Recubrimiento en el intradós del muro: 3.0 cm
Recubrimiento en el trasdós del muro: 3.0 cm
Recubrimiento superior de la cimentación: 5.0 cm
Recubrimiento inferior de la cimentación: 5.0 cm
Recubrimiento lateral de la cimentación: 7.0 cm
Tamaño máximo del árido: 30 mm

2.- ACCIONES

Empuje en el intradós: Pasivo
Empuje en el trasdós: Activo

3.- DATOS GENERALES

Cota de la rasante: 0.00 m
Altura del muro sobre la rasante: 0.00 m
Enrase: Intradós
Longitud del muro en planta: 20.00 m
Sin juntas de retracción
Tipo de cimentación: Zapata corrida

4.- DESCRIPCIÓN DEL TERRENO

Porcentaje del rozamiento interno entre el terreno y el intradós del muro: 0 %
Porcentaje del rozamiento interno entre el terreno y el trasdós del muro: 0 %
Evacuación por drenaje: 100 %
Porcentaje de empuje pasivo: 50 %
Cota empuje pasivo: 0.50 m
Tensión admisible: 2.00 kp/cm²
Coeficiente de rozamiento terreno-cimiento: 0.60

ESTRATOS

Referencias	Cota superior	Descripción	Coeficientes de empuje
1 - Arcilla semidura	0.00 m	Densidad aparente: 1.80 kg/dm ³ Densidad sumergida: 0.80 kg/dm ³ Ángulo rozamiento interno: 30.00 grados Cohesión: 1.00 t/m ²	Activo trasdós: 0.33 Pasivo intradós: 3.00

RELLENO EN INTRADÓS

Referencias	Descripción	Coeficientes de empuje
Relleno	Densidad aparente: 2.00 kg/dm ³ Densidad sumergida: 0.95 kg/dm ³ Ángulo rozamiento interno: 18.00 grados Cohesión: 0.50 t/m ²	Activo trasdós: 0.53 Pasivo intradós: 1.89

Código Seguro De Verificación	Klw8bg3KegUc5Qa1T7dOpg==	Estado	Fecha y hora
Firmado Por	Noemi Lorenzo Martinez - Arquitecto/a Ayuntamiento de Seron	Firmado	23/06/2022 11:03:52
Observaciones		Página	138/163
Url De Verificación	https://ov.dipalme.org/verifirma/code/Klw8bg3KegUc5Qa1T7dOpg==		
Normativa	Este informe tiene carácter de copia electrónica auténtica con validez y eficacia administrativa de ORIGINAL (art. 27 Ley 39/2015).		





Selección de listados

MURO TIPO 1 (1.5 - 2 METROS)

Fecha: 12/06/22

5.- GEOMETRÍA

MURO

Altura: 2.00 m
Espesor superior: 30.0 cm
Espesor inferior: 30.0 cm

ZAPATA CORRIDA

Con puntera y talón
Canto: 35 cm
Vuelos intradós / trasdós: 50.0 / 30.0 cm
Hormigón de limpieza: 10 cm

6.- ESQUEMA DE LAS FASES

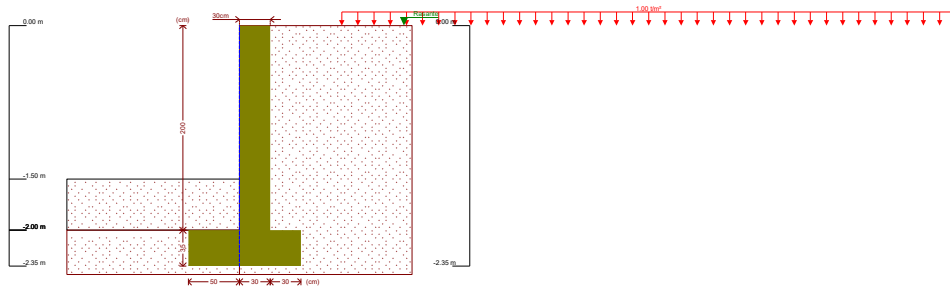

Fase 1: Fase

7.- CARGAS

CARGAS EN EL TRASDÓS

Tipo	Cota	Datos	Fase inicial	Fase final
En banda	En superficie	Valor: 1 t/m ² Ancho: 6 m Separación: 4 m	Fase	Fase

8.- RESULTADOS DE LAS FASES

Esfuerzos sin mayorar.

FASE 1: FASE

CARGA PERMANENTE Y EMPUJE DE TIERRAS CON SOBRECARGAS

Cota (m)	Ley de axiles (t/m)	Ley de cortantes (t/m)	Ley de momento flector (t·m/m)	Ley de empujes (t/m ²)	Presión hidrostática (t/m ²)
0.00	0.00	0.00	0.00	0.00	0.00
-0.19	0.14	0.00	0.00	0.00	0.00
-0.39	0.29	0.00	0.00	0.00	0.00
-0.59	0.44	0.00	0.00	0.00	0.00
-0.79	0.59	0.00	0.00	0.02	0.00
-0.99	0.74	0.02	0.00	0.16	0.00
-1.19	0.89	0.06	0.01	0.28	0.00
-1.39	1.04	0.13	0.03	0.38	0.00

Código Seguro De Verificación	Klw8bg3KegUc5Qa1T7dOpg==	Estado	Fecha y hora
Firmado Por	Noemi Lorenzo Martinez - Arquitecto/a Ayuntamiento de Seron	Firmado	23/06/2022 11:03:52
Observaciones		Página	139/163
Url De Verificación	https://ov.dipalme.org/verifirma/code/Klw8bg3KegUc5Qa1T7dOpg==		
Normativa	Este informe tiene carácter de copia electrónica auténtica con validez y eficacia administrativa de ORIGINAL (art. 27 Ley 39/2015).		





Selección de listados

MURO TIPO 1 (1.5 - 2 METROS)

Fecha: 12/06/22

Cota (m)	Ley de axiles (t/m)	Ley de cortantes (t/m)	Ley de momento flector (t·m/m)	Ley de empujes (t/m ²)	Presión hidrostática (t/m ²)
-1.59	1.19	0.22	0.06	0.48	0.00
-1.79	1.34	0.32	0.12	0.57	0.00
-1.99	1.49	0.44	0.19	0.67	0.00
Máximos	1.50 Cota: -2.00 m	0.45 Cota: -2.00 m	0.20 Cota: -2.00 m	0.67 Cota: -2.00 m	0.00 Cota: 0.00 m
Mínimos	0.00 Cota: 0.00 m	0.00 Cota: 0.00 m	0.00 Cota: 0.00 m	0.00 Cota: 0.00 m	0.00 Cota: 0.00 m

CARGA PERMANENTE Y EMPUJE DE TIERRAS

Cota (m)	Ley de axiles (t/m)	Ley de cortantes (t/m)	Ley de momento flector (t·m/m)	Ley de empujes (t/m ²)	Presión hidrostática (t/m ²)
0.00	0.00	0.00	0.00	0.00	0.00
-0.19	0.14	0.00	0.00	0.00	0.00
-0.39	0.29	0.00	0.00	0.00	0.00
-0.59	0.44	0.00	0.00	0.00	0.00
-0.79	0.59	0.00	0.00	0.00	0.00
-0.99	0.74	0.00	0.00	0.00	0.00
-1.19	0.89	0.00	0.00	0.00	0.00
-1.39	1.04	0.00	0.00	0.00	0.00
-1.59	1.19	0.00	0.00	0.00	0.00
-1.79	1.34	0.00	0.00	0.00	0.00
-1.99	1.49	0.00	0.00	0.04	0.00
Máximos	1.50 Cota: -2.00 m	0.00 Cota: -2.00 m	0.00 Cota: -2.00 m	0.05 Cota: -2.00 m	0.00 Cota: 0.00 m
Mínimos	0.00 Cota: 0.00 m	0.00 Cota: 0.00 m	0.00 Cota: 0.00 m	0.00 Cota: 0.00 m	0.00 Cota: 0.00 m

9.- COMBINACIONES

HIPÓTESIS

- | |
|-----------------------|
| 1 - Carga permanente |
| 2 - Empuje de tierras |
| 3 - Sobrecarga |

COMBINACIONES PARA ESTADOS LÍMITE ÚLTIMOS

Combinación	Hipótesis		
	1	2	3
1	1.00	1.00	
2	1.60	1.00	
3	1.00	1.60	
4	1.60	1.60	
5	1.00	1.00	1.60
6	1.60	1.00	1.60
7	1.00	1.60	1.60
8	1.60	1.60	1.60

Código Seguro De Verificación	Klw8bg3KegUc5Qa1T7dOpg==	Estado	Fecha y hora
Firmado Por	Noemi Lorenzo Martinez - Arquitecto/a Ayuntamiento de Seron	Firmado	23/06/2022 11:03:52
Observaciones		Página	140/163
Url De Verificación	https://ov.dipalme.org/verifirma/code/Klw8bg3KegUc5Qa1T7dOpg==		
Normativa	Este informe tiene carácter de copia electrónica auténtica con validez y eficacia administrativa de ORIGINAL (art. 27 Ley 39/2015).		





Selección de listados

MURO TIPO 1 (1.5 - 2 METROS)

Fecha: 12/06/22

COMBINACIONES PARA ESTADOS LÍMITE DE SERVICIO

Combinación	Hipótesis		
	1	2	3
1	1.00	1.00	
2	1.00	1.00	0.60

10.- DESCRIPCIÓN DEL ARMADO

CORONACIÓN				
Armadura superior: 3Ø12				
Anclaje intradós / trasdós: 41 / 40 cm				
TRAMOS				
Núm.	Intradós		Trasdós	
	Vertical	Horizontal	Vertical	Horizontal
1	Ø12c/30 Solape: 0.8 m	Ø12c/20	Ø12c/20 Solape: 0.8 m	Ø12c/20
ZAPATA				
Armadura	Longitudinal		Transversal	
Superior	Ø12c/30		Ø12c/20 Patilla Intradós / Trasdós: 30 / 30 cm	
Inferior	Ø12c/30		Ø12c/20 Patilla intradós / trasdós: 30 / 30 cm	
Longitud de pata en arranque: 30 cm				

11.- COMPROBACIONES GEOMÉTRICAS Y DE RESISTENCIA

Referencia: Muro: MURO TIPO1 (MURO TIPO 1 (1.5 - 2 METROS))		
Comprobación	Valores	Estado
Comprobación a rasante en arranque muro: <i>Criterio de CYPE Ingenieros</i>	Máximo: 37.54 t/m Calculado: 0.72 t/m	Cumple
Espesor mínimo del tramo: <i>Jiménez Salas, J.A.. Geotecnia y Cimientos II, (Cap. 12)</i>	Mínimo: 20 cm Calculado: 30 cm	Cumple
Separación libre mínima armaduras horizontales: <i>Norma EHE-98. Artículo 66.4.1</i>	Mínimo: 3.7 cm	
- Trasdós:	Calculado: 18.8 cm	Cumple
- Intradós:	Calculado: 18.8 cm	Cumple
Separación máxima armaduras horizontales: <i>Norma EHE, artículo 42.3.1</i>	Máximo: 30 cm	
- Trasdós:	Calculado: 20 cm	Cumple
- Intradós:	Calculado: 20 cm	Cumple
Cuantía geométrica mínima horizontal por cara: <i>Artículo 42.3.5 de la norma EHE</i>	Mínimo: 0.0016	
- Trasdós (-2.00 m):	Calculado: 0.00188	Cumple
- Intradós (-2.00 m):	Calculado: 0.00188	Cumple
Cuantía mínima mecánica horizontal por cara: <i>Criterio J. Calavera. "Muros de contención y muros de sótano". (Cuantía horizontal > 20% Cuantía vertical)</i>	Calculado: 0.00188	
- Trasdós:	Mínimo: 0.00037	Cumple
- Intradós:	Mínimo: 0.00025	Cumple
Cuantía mínima geométrica vertical cara traccionada: - Trasdós (-2.00 m): <i>Artículo 42.3.5 de la norma EHE</i>	Mínimo: 0.0009 Calculado: 0.00188	Cumple

Página 5

Código Seguro De Verificación	K1w8bg3KegUc5Qa1T7dOpg==	Estado	Fecha y hora
Firmado Por	Noemi Lorenzo Martinez - Arquitecto/a Ayuntamiento de Seron	Firmado	23/06/2022 11:03:52
Observaciones		Página	141/163
Uri De Verificación	https://ov.dipalme.org/verifirma/code/K1w8bg3KegUc5Qa1T7dOpg==		
Normativa	Este informe tiene carácter de copia electrónica auténtica con validez y eficacia administrativa de ORIGINAL (art. 27 Ley 39/2015).		





Selección de listados

MURO TIPO 1 (1.5 - 2 METROS)

Fecha: 12/06/22

Referencia: Muro: MURO TIPO1 (MURO TIPO 1 (1.5 - 2 METROS))		
Comprobación	Valores	Estado
Cuantía mínima mecánica vertical cara traccionada: - Trasdós (-2.00 m): <i>Norma EHE, artículo 42.3.2 (Flexión simple o compuesta)</i>	Mínimo: 0.00153 Calculado: 0.00188	Cumple
Cuantía mínima geométrica vertical cara comprimida: - Intradós (-2.00 m): <i>Artículo 42.3.5 de la norma EHE</i>	Mínimo: 0.00027 Calculado: 0.00125	Cumple
Cuantía mínima mecánica vertical cara comprimida: - Intradós (-2.00 m): <i>Norma EHE, artículo 42.3.2 (Flexión simple o compuesta)</i>	Mínimo: 0 Calculado: 0.00125	Cumple
Cuantía máxima geométrica de armadura vertical total: - (0.00 m): <i>EC-2, art. 5.4.7.2</i>	Máximo: 0.04 Calculado: 0.00314	Cumple
Separación libre mínima armaduras verticales: <i>Norma EHE-98. Artículo 66.4.1</i> - Trasdós: - Intradós:	Mínimo: 3.7 cm Calculado: 17.6 cm Calculado: 27.6 cm	Cumple Cumple
Separación máxima entre barras: <i>Norma EHE, artículo 42.3.1</i> - Armadura vertical Trasdós: - Armadura vertical Intradós:	Máximo: 30 cm Calculado: 20 cm Calculado: 30 cm	Cumple Cumple
Comprobación a flexión compuesta: <i>Comprobación realizada por unidad de longitud de muro</i>		Cumple
Comprobación a cortante: <i>Artículo 44.2.3.2.1 (EHE-98)</i>	Máximo: 10.73 t/m Calculado: 0.46 t/m	Cumple
Comprobación de fisuración: <i>Artículo 49.2.4 de la norma EHE</i>	Máximo: 0.3 mm Calculado: 0.005 mm	Cumple
Longitud de solapes: <i>Norma EHE-98. Artículo 66.6.2</i> - Base trasdós: - Base intradós:	Calculado: 0.8 m Mínimo: 0.42 m Mínimo: 0.3 m	Cumple Cumple
Comprobación del anclaje del armado base en coronación: <i>Criterio J.Calavera. "Muros de contención y muros de sótano".</i> - Trasdós: - Intradós:	Mínimo: 20 cm Calculado: 40 cm Mínimo: 0 cm Calculado: 41 cm	Cumple Cumple
Área mínima longitudinal cara superior viga de coronación: <i>Criterio J.Calavera. "Muros de contención y muros de sótano".</i>	Mínimo: 2.2 cm ² Calculado: 3.3 cm ²	Cumple
Se cumplen todas las comprobaciones		
Información adicional:		
- Cota de la sección con la mínima relación 'cuantía horizontal / cuantía vertical' Trasdós: -2.00 m		
- Cota de la sección con la mínima relación 'cuantía horizontal / cuantía vertical' Intradós: -2.00 m		
- Sección crítica a flexión compuesta: Cota: -2.00 m, Md: 0.32 t·m/m, Nd: 1.50 t/m, Vd: 0.72 t/m, Tensión máxima del acero: 0.105 t/cm ²		
- Sección crítica a cortante: Cota: -1.74 m		
- Sección con la máxima abertura de fisuras: Cota: -2.00 m, M: 0.12 t·m/m, N: 1.50 t/m		
Referencia: Zapata corrida: MURO TIPO1 (MURO TIPO 1 (1.5 - 2 METROS))		
Comprobación	Valores	Estado
Comprobación de estabilidad: <i>Valor introducido por el usuario.</i> - Coeficiente de seguridad al vuelco:	Mínimo: 2 Calculado: 7.19	Cumple

Página 6

Código Seguro De Verificación	Estado	Fecha y hora
K1w8bg3KegUc5Qa1T7d0Pg==	Firmado	23/06/2022 11:03:52
Firmado Por	Noemi Lorenzo Martinez - Arquitecto/a Ayuntamiento de Seron	
Observaciones	Página	142/163
Uri De Verificación	https://ov.dipalme.org/verifirma/code/K1w8bg3KegUc5Qa1T7d0Pg==	
Normativa	Este informe tiene carácter de copia electrónica auténtica con validez y eficacia administrativa de ORIGINAL (art. 27 Ley 39/2015).	





Selección de listados

MURO TIPO 1 (1.5 - 2 METROS)

Fecha: 12/06/22

Referencia: Zapata corrida: MURO TIPO1 (MURO TIPO 1 (1.5 - 2 METROS))		
Comprobación	Valores	Estado
- Coeficiente de seguridad al deslizamiento:	Mínimo: 1.5 Calculado: 5.21	Cumple
Canto mínimo: - Zapata: <i>Norma EHE-98. Artículo 59.8.1</i>	Mínimo: 25 cm Calculado: 35 cm	Cumple
Tensiones sobre el terreno: <i>Valor introducido por el usuario.</i> - Tensión media: - Tensión máxima:	Máximo: 2 kp/cm ² Calculado: 0.367 kp/cm ² Máximo: 2.5 kp/cm ² Calculado: 0.685 kp/cm ²	Cumple Cumple
Flexión en zapata: <i>Comprobación basada en criterios resistentes</i> - Armado superior trasdós: - Armado inferior trasdós: - Armado superior intradós: - Armado inferior intradós:	Calculado: 5.65 cm ² /m Mínimo: 0.04 cm ² /m Mínimo: 0.13 cm ² /m Mínimo: 0.12 cm ² /m Mínimo: 0.27 cm ² /m	Cumple Cumple Cumple Cumple
Esfuerzo cortante: <i>Norma EHE-98. Artículo 44.2.3.2.1</i> - Trasdós: - Intradós:	Máximo: 11.17 t/m Calculado: 0 t/m Calculado: 0.43 t/m	Cumple Cumple
Longitud de anclaje: <i>Norma EHE-98. Artículo 66.5</i> - Arranque trasdós: - Arranque intradós: - Armado inferior trasdós (Patilla): - Armado inferior intradós (Patilla): - Armado superior trasdós (Patilla): - Armado superior intradós (Patilla):	Mínimo: 20 cm Calculado: 27.6 cm Mínimo: 20 cm Calculado: 27.6 cm Mínimo: 15 cm Calculado: 30 cm Mínimo: 9 cm Calculado: 30 cm Mínimo: 15 cm Calculado: 30 cm Mínimo: 9 cm Calculado: 30 cm	Cumple Cumple Cumple Cumple Cumple Cumple
Recubrimiento: - Inferior: <i>Norma EHE. Artículo 37.2.4.</i> - Lateral: <i>Norma EHE-98. Artículo 37.2.4</i> - Superior: <i>Norma EHE. Artículo 37.2.4.</i>	Mínimo: 3.5 cm Calculado: 5 cm Mínimo: 7 cm Calculado: 7 cm Mínimo: 3.5 cm Calculado: 5 cm	Cumple Cumple Cumple
Diámetro mínimo: <i>Norma EHE. Artículo 59.8.2.</i> - Armadura transversal inferior: - Armadura longitudinal inferior: - Armadura transversal superior: - Armadura longitudinal superior:	Mínimo: Ø12 Calculado: Ø12 Calculado: Ø12 Calculado: Ø12 Calculado: Ø12	Cumple Cumple Cumple Cumple
Separación máxima entre barras: <i>Norma EHE-98. Artículo 42.3.1</i> - Armadura transversal inferior: - Armadura transversal superior:	Máximo: 30 cm Calculado: 20 cm Calculado: 20 cm	Cumple Cumple

Página 7

Código Seguro De Verificación	Estado	Fecha y hora
K1w8bg3KegUc5Qa1T7dOpg==	Firmado	23/06/2022 11:03:52
Firmado Por	Página	143/163
Observaciones		
Uri De Verificación	https://ov.dipalme.org/verifirma/code/K1w8bg3KegUc5Qa1T7dOpg==	
Normativa	Este informe tiene carácter de copia electrónica auténtica con validez y eficacia administrativa de ORIGINAL (art. 27 Ley 39/2015).	





Selección de listados

MURO TIPO 1 (1.5 - 2 METROS)

Fecha: 12/06/22

Referencia: Zapata corrida: MURO TIPO1 (MURO TIPO 1 (1.5 - 2 METROS))		
Comprobación	Valores	Estado
- Armadura longitudinal inferior:	Calculado: 30 cm	Cumple
- Armadura longitudinal superior:	Calculado: 30 cm	Cumple
Separación mínima entre barras: <i>Criterio de CYPE Ingenieros, basado en: J. Calavera. "Cálculo de Estructuras de Cimentación". Capítulo 3.16</i>		
- Armadura transversal inferior:	Mínimo: 10 cm Calculado: 20 cm	Cumple
- Armadura transversal superior:	Calculado: 20 cm	Cumple
- Armadura longitudinal inferior:	Calculado: 30 cm	Cumple
- Armadura longitudinal superior:	Calculado: 30 cm	Cumple
Cuantía geométrica mínima: <i>Criterio de CYPE Ingenieros</i>		
- Armadura longitudinal inferior:	Mínimo: 0.001 Calculado: 0.00107	Cumple
- Armadura longitudinal superior:	Calculado: 0.00107	Cumple
- Armadura transversal inferior:	Calculado: 0.00161	Cumple
- Armadura transversal superior:	Calculado: 0.00161	Cumple
Cuantía mecánica mínima:		
- Armadura longitudinal inferior: <i>Norma EHE-98. Artículo 56.2</i>	Mínimo: 0.0004 Calculado: 0.00107	Cumple
- Armadura longitudinal superior: <i>Norma EHE-98. Artículo 56.2</i>	Mínimo: 0.0004 Calculado: 0.00107	Cumple
- Armadura transversal inferior: <i>Norma EHE-98. Artículo 42.3.2</i>	Mínimo: 0.00011 Calculado: 0.00161	Cumple
- Armadura transversal superior: <i>Norma EHE-98. Artículo 42.3.2</i>	Mínimo: 5e-005 Calculado: 0.00161	Cumple
Se cumplen todas las comprobaciones		
Información adicional:		
- Momento flector pésimo en la sección de referencia del trasdós: 0.17 t·m/m		
- Momento flector pésimo en la sección de referencia del intradós: 0.34 t·m/m		

12.- MEDICIÓN

Referencia: Muro		B 500 S, CN	Total
Nombre de armado		Ø12	
Armado base transversal	Longitud (m)	68x2.35	159.80
	Peso (kg)	68x2.09	141.88
Armado longitudinal	Longitud (m)	11x19.86	218.46
	Peso (kg)	11x17.63	193.96
Armado base transversal	Longitud (m)	101x2.34	236.34
	Peso (kg)	101x2.08	209.83
Armado longitudinal	Longitud (m)	11x19.86	218.46
	Peso (kg)	11x17.63	193.96
Armado viga coronación	Longitud (m)	3x19.86	59.58
	Peso (kg)	3x17.63	52.90
Armadura inferior - Transversal	Longitud (m)	101x1.55	156.55
	Peso (kg)	101x1.38	138.99
Armadura inferior - Longitudinal	Longitud (m)	5x19.86	99.30
	Peso (kg)	5x17.63	88.16
Armadura superior - Transversal	Longitud (m)	101x1.55	156.55
	Peso (kg)	101x1.38	138.99
Armadura superior - Longitudinal	Longitud (m)	5x19.86	99.30
	Peso (kg)	5x17.63	88.16

Página 8

Código Seguro De Verificación	K1w8bg3KegUc5Qa1T7d0Pg==	Estado	Fecha y hora
Firmado Por	Noemi Lorenzo Martinez - Arquitecto/a Ayuntamiento de Seron	Firmado	23/06/2022 11:03:52
Observaciones		Página	144/163
Uri De Verificación	https://ov.dipalme.org/verifirma/code/K1w8bg3KegUc5Qa1T7d0Pg==		
Normativa	Este informe tiene carácter de copia electrónica auténtica con validez y eficacia administrativa de ORIGINAL (art. 27 Ley 39/2015).		





Selección de listados

MURO TIPO 1 (1.5 - 2 METROS)

Fecha: 12/06/22

Referencia: Muro		B 500 S, CN	Total
Nombre de armado		Ø12	
Arranques - Transversal - Izquierda	Longitud (m)	68x1.37	93.16
	Peso (kg)	68x1.22	82.71
Arranques - Transversal - Derecha	Longitud (m)	101x1.37	138.37
	Peso (kg)	101x1.22	122.85
Totales	Longitud (m)	1635.87	
	Peso (kg)	1452.39	1452.39
Total con mermas (10.00%)	Longitud (m)	1799.46	
	Peso (kg)	1597.63	1597.63

Resumen de medición (se incluyen mermas de acero)

Elemento	B 500 S, CN (kg)	Hormigón (m ³)	
	Ø12	HA-25, Control Estadístico	Limpieza
Referencia: Muro	1597.63	19.70	2.20
Totales	1597.63	19.70	2.20

Código Seguro De Verificación	Klw8bg3KegUc5Qa1T7dOpg==	Estado	Fecha y hora
Firmado Por	Noemi Lorenzo Martinez - Arquitecto/a Ayuntamiento de Seron	Firmado	23/06/2022 11:03:52
Observaciones		Página	145/163
Uri De Verificación	https://ov.dipalme.org/verifirma/code/Klw8bg3KegUc5Qa1T7dOpg==		
Normativa	Este informe tiene carácter de copia electrónica auténtica con validez y eficacia administrativa de ORIGINAL (art. 27 Ley 39/2015).		





Selección de listados

MURO TIPO 3 (4 METROS)

Fecha: 12/06/22

1.- DATOS GENERALES

Cota de la rasante: 0.00 m
Altura del muro sobre la rasante: 0.00 m
Enrase: Intradós
Longitud del muro en planta: 20.00 m
Sin juntas de retracción
Tipo de cimentación: Zapata corrida

2.- DESCRIPCIÓN DEL TERRENO

Ángulo talud: 30 grados
Porcentaje del rozamiento interno entre el terreno y el intradós del muro: 0 %
Porcentaje del rozamiento interno entre el terreno y el trasdós del muro: 0 %
Evacuación por drenaje: 100 %
Porcentaje de empuje pasivo: 50 %
Cota empuje pasivo: 0.50 m
Tensión admisible: 2.00 kp/cm²
Coeficiente de rozamiento terreno-cimiento: 0.60

ESTRATOS

Referencias	Cota superior	Descripción	Coeficientes de empuje
1 - Arcilla semidura	0.00 m	Densidad aparente: 1.80 kg/dm ³ Densidad sumergida: 0.80 kg/dm ³ Ángulo rozamiento interno: 30.00 grados Cohesión: 1.00 t/m ²	Activo trasdós: 0.33 Pasivo intradós: 3.00

RELLENO EN INTRADÓS

Referencias	Descripción	Coeficientes de empuje
Relleno	Densidad aparente: 2.00 kg/dm ³ Densidad sumergida: 0.95 kg/dm ³ Ángulo rozamiento interno: 18.00 grados Cohesión: 0.50 t/m ²	Activo trasdós: 0.53 Pasivo intradós: 1.89

3.- GEOMETRÍA

MURO

Altura: 4.00 m
Espesor superior: 40.0 cm
Espesor inferior: 40.0 cm

ZAPATA CORRIDA

Con puntera y talón
Canto: 55 cm
Vuelos intradós / trasdós: 100.0 / 100.0 cm
Hormigón de limpieza: 10 cm

Código Seguro De Verificación	Klw8bg3KegUc5Qa1T7d0pg==	Estado	Fecha y hora	
Firmado Por	Noemi Lorenzo Martinez - Arquitecto/a Ayuntamiento de Seron	Firmado	23/06/2022 11:03:52	
Observaciones		Página	146/163	
Uri De Verificación	https://ov.dipalme.org/verifirma/code/Klw8bg3KegUc5Qa1T7d0pg==			
Normativa	Este informe tiene carácter de copia electrónica auténtica con validez y eficacia administrativa de ORIGINAL (art. 27 Ley 39/2015).			



Selección de listados

MURO TIPO 3 (4 METROS)

Fecha: 12/06/22

4.- ESQUEMA DE LAS FASES

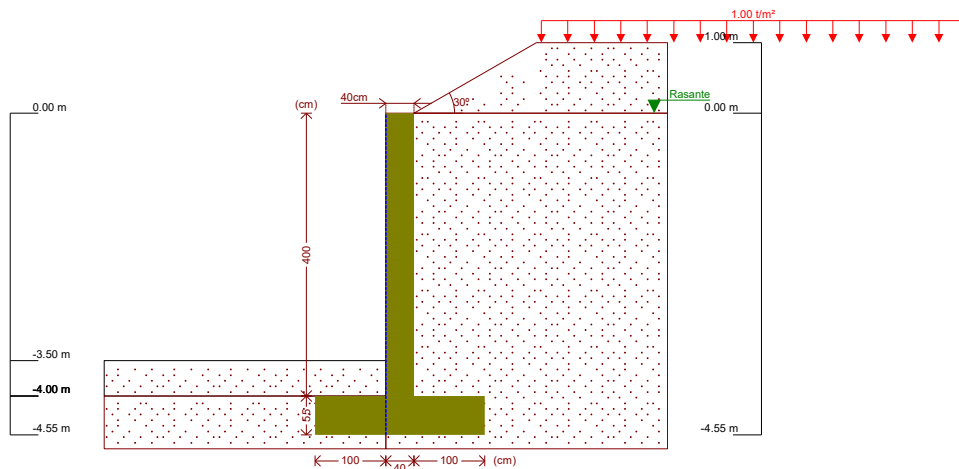

Fase 1: Fase

5.- COMPROBACIONES GEOMÉTRICAS Y DE RESISTENCIA

Referencia: Muro: MURO TIPO3 (MURO TIPO 3 (4 METROS))		
Comprobación	Valores	Estado
Comprobación a rasante en arranque muro: <i>Criterio de CYPE Ingenieros</i>	Máximo: 61.55 t/m Calculado: 7.36 t/m	Cumple
Espesor mínimo del tramo: <i>Jiménez Salas, J.A.. Geotecnia y Cimientos II, (Cap. 12)</i>	Mínimo: 20 cm Calculado: 40 cm	Cumple
Separación libre mínima armaduras horizontales: <i>Norma EHE-98. Artículo 66.4.1</i>	Mínimo: 3.7 cm	
- Trasdós:	Calculado: 13.8 cm	Cumple
- Intradós:	Calculado: 13.8 cm	Cumple
Separación máxima armaduras horizontales: <i>Norma EHE, artículo 42.3.1</i>	Máximo: 30 cm	
- Trasdós:	Calculado: 15 cm	Cumple
- Intradós:	Calculado: 15 cm	Cumple
Cuantía geométrica mínima horizontal por cara: <i>Artículo 42.3.5 de la norma EHE</i>	Mínimo: 0.0016	
- Trasdós (-4.00 m):	Calculado: 0.00188	Cumple
- Intradós (-4.00 m):	Calculado: 0.00188	Cumple
Cuantía mínima mecánica horizontal por cara: <i>Criterio J.Calavera. "Muros de contención y muros de sótano". (Cuantía horizontal > 20% Cuantía vertical)</i>	Calculado: 0.00188	
- Trasdós:	Mínimo: 0.0005	Cumple
- Intradós:	Mínimo: 0.00028	Cumple
Cuantía mínima geométrica vertical cara traccionada: - Trasdós (-4.00 m): <i>Artículo 42.3.5 de la norma EHE</i>	Mínimo: 0.0009 Calculado: 0.00251	Cumple
Cuantía mínima mecánica vertical cara traccionada: - Trasdós (-4.00 m): <i>Norma EHE, artículo 42.3.2 (Flexión simple o compuesta)</i>	Mínimo: 0.00153 Calculado: 0.00251	Cumple

Código Seguro De Verificación	Estado	Fecha y hora
Klw8bg3KegUc5Qa1T7dOpg==	Firmado	23/06/2022 11:03:52
Firmado Por	Noemi Lorenzo Martinez - Arquitecto/a Ayuntamiento de Seron	
Observaciones	Página	147/163
Uri De Verificación	https://ov.dipalme.org/verifirma/code/Klw8bg3KegUc5Qa1T7dOpg==	
Normativa	Este informe tiene carácter de copia electrónica auténtica con validez y eficacia administrativa de ORIGINAL (art. 27 Ley 39/2015).	





Selección de listados

MURO TIPO 3 (4 METROS)

Fecha: 12/06/22

Referencia: Muro: MURO TIPO3 (MURO TIPO 3 (4 METROS))		
Comprobación	Valores	Estado
Cuantía mínima geométrica vertical cara comprimida: - Intradós (-4.00 m): <i>Artículo 42.3.5 de la norma EHE</i>	Mínimo: 0.00027 Calculado: 0.00141	Cumple
Cuantía mínima mecánica vertical cara comprimida: - Intradós (-4.00 m): <i>Norma EHE, artículo 42.3.2 (Flexión simple o compuesta)</i>	Mínimo: 1e-005 Calculado: 0.00141	Cumple
Cuantía máxima geométrica de armadura vertical total: - (0.00 m): <i>EC-2, art. 5.4.7.2</i>	Máximo: 0.04 Calculado: 0.00392	Cumple
Separación libre mínima armaduras verticales: <i>Norma EHE-98, Artículo 66.4.1</i> - Trasdós: - Intradós:	Mínimo: 3.7 cm Calculado: 16.8 cm Calculado: 17.6 cm	Cumple Cumple
Separación máxima entre barras: <i>Norma EHE, artículo 42.3.1</i> - Armadura vertical Trasdós: - Armadura vertical Intradós:	Máximo: 30 cm Calculado: 20 cm Calculado: 20 cm	Cumple Cumple
Comprobación a flexión compuesta: <i>Comprobación realizada por unidad de longitud de muro</i>		Cumple
Comprobación a cortante: <i>Artículo 44.2.3.2.1 (EHE-98)</i>	Máximo: 15.21 t/m Calculado: 6.13 t/m	Cumple
Comprobación de fisuración: <i>Artículo 49.2.4 de la norma EHE</i>	Máximo: 0.3 mm Calculado: 0.096 mm	Cumple
Longitud de solapes: <i>Norma EHE-98, Artículo 66.6.2</i> - Base trasdós: - Base intradós:	Calculado: 0.8 m Mínimo: 0.56 m Mínimo: 0.3 m	Cumple Cumple
Comprobación del anclaje del armado base en coronación: <i>Criterio J.Calavera. "Muros de contención y muros de sótano".</i> - Trasdós: - Intradós:	Mínimo: 30 cm Calculado: 40 cm Mínimo: 0 cm Calculado: 41 cm	Cumple Cumple
Área mínima longitudinal cara superior viga de coronación: <i>Criterio J.Calavera. "Muros de contención y muros de sótano".</i>	Mínimo: 2.2 cm ² Calculado: 3.3 cm ²	Cumple
Se cumplen todas las comprobaciones		
Información adicional: - Cota de la sección con la mínima relación 'cuantía horizontal / cuantía vertical' Trasdós: -4.00 m - Cota de la sección con la mínima relación 'cuantía horizontal / cuantía vertical' Intradós: -4.00 m - Sección crítica a flexión compuesta: Cota: -4.00 m, Md: 9.82 t·m/m, Nd: 4.00 t/m, Vd: 7.37 t/m, Tensión máxima del acero: 2.756 t/cm ² - Sección crítica a cortante: Cota: -3.64 m - Sección con la máxima abertura de fisuras: Cota: -4.00 m, M: 4.85 t·m/m, N: 4.00 t/m		
Referencia: Zapata corrida: MURO TIPO3 (MURO TIPO 3 (4 METROS))		
Comprobación	Valores	Estado
Comprobación de estabilidad: <i>Valor introducido por el usuario.</i> - Coeficiente de seguridad al vuelco: - Coeficiente de seguridad al deslizamiento:	Mínimo: 2 Calculado: 2.98 Mínimo: 1.5 Calculado: 2.12	Cumple Cumple

Página 3

Código Seguro De Verificación	Estado	Fecha y hora
K1w8bg3KegUc5Qa1T7dOpg==	Firmado	23/06/2022 11:03:52
Firmado Por	Noemi Lorenzo Martinez - Arquitecto/a Ayuntamiento de Seron	
Observaciones	Página	148/163
Uri De Verificación	https://ov.dipalme.org/verifirma/code/K1w8bg3KegUc5Qa1T7dOpg==	
Normativa	Este informe tiene carácter de copia electrónica auténtica con validez y eficacia administrativa de ORIGINAL (art. 27 Ley 39/2015).	





Selección de listados

MURO TIPO 3 (4 METROS)

Fecha: 12/06/22

Referencia: Zapata corrida: MURO TIPO3 (MURO TIPO 3 (4 METROS))		
Comprobación	Valores	Estado
Canto mínimo: - Zapata: <i>Norma EHE-98. Artículo 59.8.1</i>	Mínimo: 25 cm Calculado: 55 cm	Cumple
Tensiones sobre el terreno: <i>Valor introducido por el usuario.</i> - Tensión media: - Tensión máxima:	Máximo: 2 kp/cm ² Calculado: 0.72 kp/cm ² Máximo: 2.5 kp/cm ² Calculado: 1.018 kp/cm ²	Cumple Cumple
Flexión en zapata: <i>Comprobación basada en criterios resistentes</i> - Armado superior trasdós: - Armado inferior trasdós: - Armado superior intradós: - Armado inferior intradós:	Calculado: 10.05 cm ² /m Mínimo: 2.5 cm ² /m Mínimo: 0 cm ² /m Mínimo: 0 cm ² /m Mínimo: 2.95 cm ² /m	Cumple Cumple Cumple Cumple
Esfuerzo cortante: <i>Norma EHE-98. Artículo 44.2.3.2.1</i> - Trasdós: - Intradós:	Máximo: 17.09 t/m Calculado: 4.91 t/m Calculado: 5.75 t/m	Cumple Cumple
Longitud de anclaje: <i>Norma EHE-98. Artículo 66.5</i> - Arranque trasdós: - Arranque intradós: - Armado inferior trasdós (Patilla): - Armado inferior intradós (Patilla): - Armado superior trasdós (Patilla): - Armado superior intradós (Patilla):	Mínimo: 17.4 cm Calculado: 46.8 cm Mínimo: 20 cm Calculado: 46.8 cm Mínimo: 0 cm Calculado: 30 cm Mínimo: 0 cm Calculado: 30 cm Mínimo: 0 cm Calculado: 30 cm Mínimo: 0 cm Calculado: 30 cm	Cumple Cumple Cumple Cumple Cumple Cumple
Recubrimiento: - Inferior: <i>Norma EHE. Artículo 37.2.4.</i> - Lateral: <i>Norma EHE-98. Artículo 37.2.4</i> - Superior: <i>Norma EHE. Artículo 37.2.4.</i>	Mínimo: 3.5 cm Calculado: 5 cm Mínimo: 7 cm Calculado: 7 cm Mínimo: 3.5 cm Calculado: 5 cm	Cumple Cumple Cumple
Diámetro mínimo: <i>Norma EHE. Artículo 59.8.2.</i> - Armadura transversal inferior: - Armadura longitudinal inferior: - Armadura transversal superior: - Armadura longitudinal superior:	Mínimo: Ø12 Calculado: Ø16 Calculado: Ø16 Calculado: Ø16 Calculado: Ø16	Cumple Cumple Cumple Cumple
Separación máxima entre barras: <i>Norma EHE-98. Artículo 42.3.1</i> - Armadura transversal inferior: - Armadura transversal superior: - Armadura longitudinal inferior: - Armadura longitudinal superior:	Máximo: 30 cm Calculado: 20 cm Calculado: 20 cm Calculado: 30 cm Calculado: 30 cm	Cumple Cumple Cumple Cumple

Página 4

Código Seguro De Verificación	K1w8bg3KegUc5Qa1T7dOpg==	Estado	Fecha y hora
Firmado Por	Noemi Lorenzo Martinez - Arquitecto/a Ayuntamiento de Seron	Firmado	23/06/2022 11:03:52
Observaciones		Página	149/163
Uri De Verificación	https://ov.dipalme.org/verifirma/code/K1w8bg3KegUc5Qa1T7dOpg==		
Normativa	Este informe tiene carácter de copia electrónica auténtica con validez y eficacia administrativa de ORIGINAL (art. 27 Ley 39/2015).		





Selección de listados

MURO TIPO 3 (4 METROS)

Fecha: 12/06/22

Referencia: Zapata corrida: MURO TIPO3 (MURO TIPO 3 (4 METROS))		
Comprobación	Valores	Estado
Separación mínima entre barras: <i>Criterio de CYPE Ingenieros, basado en: J. Calavera. "Cálculo de Estructuras de Cimentación". Capítulo 3.16</i> - Armadura transversal inferior: - Armadura transversal superior: - Armadura longitudinal inferior: - Armadura longitudinal superior:	Mínimo: 10 cm Calculado: 20 cm Calculado: 20 cm Calculado: 30 cm Calculado: 30 cm	Cumple Cumple Cumple Cumple
Cuantía geométrica mínima: <i>Criterio de CYPE Ingenieros</i> - Armadura longitudinal inferior: - Armadura longitudinal superior: - Armadura transversal inferior: - Armadura transversal superior:	Mínimo: 0.001 Calculado: 0.00121 Calculado: 0.00121 Calculado: 0.00182 Calculado: 0.00182	Cumple Cumple Cumple Cumple
Cuantía mecánica mínima: - Armadura longitudinal inferior: <i>Norma EHE-98. Artículo 56.2</i> - Armadura longitudinal superior: <i>Norma EHE-98. Artículo 56.2</i> - Armadura transversal inferior: <i>Norma EHE-98. Artículo 42.3.2</i> - Armadura transversal superior: <i>Norma EHE-98. Artículo 42.3.2</i>	Mínimo: 0.00045 Calculado: 0.00121 Mínimo: 0.00045 Calculado: 0.00121 Mínimo: 0.00071 Calculado: 0.00182 Mínimo: 0.00061 Calculado: 0.00182	Cumple Cumple Cumple Cumple
Se cumplen todas las comprobaciones		
Información adicional: - Momento flector pésimo en la sección de referencia del trasdós: 5.29 t·m/m - Momento flector pésimo en la sección de referencia del intradós: 6.23 t·m/m		

6.- COMPROBACIONES DE ESTABILIDAD (CÍRCULO DE DESLIZAMIENTO PÉSIMO)

Referencia: Comprobaciones de estabilidad (Círculo de deslizamiento pésimo): MURO TIPO3 (MURO TIPO 3 (4 METROS))		
Comprobación	Valores	Estado
Círculo de deslizamiento pésimo: Combinaciones sin sismo: - Fase: Coordenadas del centro del círculo (-0.88 m ; 1.10 m) - Radio: 6.10 m: <i>Valor introducido por el usuario.</i>	Mínimo: 1.8 Calculado: 2.088	Cumple
Se cumplen todas las comprobaciones		

7.- MEDICIÓN

Referencia: Muro		B 500 S, CN		Total
Nombre de armado		Ø12	Ø16	
Armado base transversal	Longitud (m)	101x4.35		439.35
	Peso (kg)	101x3.86		390.07
Armado longitudinal	Longitud (m)	28x19.86		556.08
	Peso (kg)	28x17.63		493.71
Armado base transversal	Longitud (m)		101x4.34	438.34
	Peso (kg)		101x6.85	691.84
Armado longitudinal	Longitud (m)	28x19.86		556.08
	Peso (kg)	28x17.63		493.71

Página 5

Código Seguro De Verificación	Estado	Fecha y hora
K1w8bg3KegUc5Qa1T7d0pg==	Firmado	23/06/2022 11:03:52
Firmado Por	Noemi Lorenzo Martinez - Arquitecto/a Ayuntamiento de Seron	
Observaciones	Página	150/163
Uri De Verificación	https://ov.dipalme.org/verifirma/code/K1w8bg3KegUc5Qa1T7d0pg==	
Normativa	Este informe tiene carácter de copia electrónica auténtica con validez y eficacia administrativa de ORIGINAL (art. 27 Ley 39/2015).	





Selección de listados

MURO TIPO 3 (4 METROS)

Fecha: 12/06/22

Referencia: Muro		B 500 S, CN		Total
Nombre de armado		Ø12	Ø16	
Armado viga coronación	Longitud (m)	3x19.86		59.58
	Peso (kg)	3x17.63		52.90
Armadura inferior - Transversal	Longitud (m)		101x2.84	286.84
	Peso (kg)		101x4.48	452.73
Armadura inferior - Longitudinal	Longitud (m)		9x19.86	178.74
	Peso (kg)		9x31.35	282.11
Armadura superior - Transversal	Longitud (m)		101x2.84	286.84
	Peso (kg)		101x4.48	452.73
Armadura superior - Longitudinal	Longitud (m)		9x19.86	178.74
	Peso (kg)		9x31.35	282.11
Arranques - Transversal - Izquierda	Longitud (m)	101x1.56		157.56
	Peso (kg)	101x1.39		139.89
Arranques - Transversal - Derecha	Longitud (m)		101x1.56	157.56
	Peso (kg)		101x2.46	248.68
Totales	Longitud (m)	1768.65	1527.06	
	Peso (kg)	1570.28	2410.20	3980.48
Total con mermas (10.00%)	Longitud (m)	1945.52	1679.77	
	Peso (kg)	1727.31	2651.22	4378.53

Resumen de medición (se incluyen mermas de acero)

Elemento	B 500 S, CN (kg)			Hormigón (m³)	
	Ø12	Ø16	Total	HA-25, Control Estadístico	Limpieza
Referencia: Muro	1727.31	2651.22	4378.53	58.40	4.80
Totales	1727.31	2651.22	4378.53	58.40	4.80

Código Seguro De Verificación	Klw8bg3KegUc5Qa1T7dOpg==	Estado	Fecha y hora
Firmado Por	Noemi Lorenzo Martinez - Arquitecto/a Ayuntamiento de Seron	Firmado	23/06/2022 11:03:52
Observaciones		Página	151/163
Uri De Verificación	https://ov.dipalme.org/verifirma/code/Klw8bg3KegUc5Qa1T7dOpg==		
Normativa	Este informe tiene carácter de copia electrónica auténtica con validez y eficacia administrativa de ORIGINAL (art. 27 Ley 39/2015).		





Selección de listados

MURO TIPO 2 (3 METROS)

Fecha: 12/06/22

1.- DATOS GENERALES

Cota de la rasante: 0.00 m
Altura del muro sobre la rasante: 0.00 m
Enrase: Intradós
Longitud del muro en planta: 10.00 m
Sin juntas de retracción
Tipo de cimentación: Zapata corrida

2.- DESCRIPCIÓN DEL TERRENO

Porcentaje del rozamiento interno entre el terreno y el intradós del muro: 0 %
Porcentaje del rozamiento interno entre el terreno y el trasdós del muro: 0 %
Evacuación por drenaje: 100 %
Porcentaje de empuje pasivo: 50 %
Cota empuje pasivo: 0.50 m
Tensión admisible: 2.00 kp/cm²
Coeficiente de rozamiento terreno-cimiento: 0.60

ESTRATOS

Referencias	Cota superior	Descripción	Coeficientes de empuje
1 - Arcilla semidura	0.00 m	Densidad aparente: 1.80 kg/dm ³ Densidad sumergida: 0.80 kg/dm ³ Ángulo rozamiento interno: 30.00 grados Cohesión: 1.00 t/m ²	Activo trasdós: 0.33 Pasivo intradós: 3.00

RELLENO EN INTRADÓS

Referencias	Descripción	Coeficientes de empuje
Relleno	Densidad aparente: 2.00 kg/dm ³ Densidad sumergida: 0.95 kg/dm ³ Ángulo rozamiento interno: 18.00 grados Cohesión: 0.50 t/m ²	Activo trasdós: 0.53 Pasivo intradós: 1.89

3.- GEOMETRÍA

MURO

Altura: 3.00 m
Espesor superior: 30.0 cm
Espesor inferior: 30.0 cm

ZAPATA CORRIDA

Con puntera y talón
Canto: 50 cm
Vuelos intradós / trasdós: 100.0 / 50.0 cm
Hormigón de limpieza: 10 cm

Código Seguro De Verificación	K1w8bg3KegUc5Qa1T7dOpg==	Estado	Fecha y hora	
Firmado Por	Noemi Lorenzo Martinez - Arquitecto/a Ayuntamiento de Seron	Firmado	23/06/2022 11:03:52	
Observaciones		Página	152/163	
Uri De Verificación	https://ov.dipalme.org/verifirma/code/K1w8bg3KegUc5Qa1T7dOpg==			
Normativa	Este informe tiene carácter de copia electrónica auténtica con validez y eficacia administrativa de ORIGINAL (art. 27 Ley 39/2015).			



Selección de listados

MURO TIPO 2 (3 METROS)

Fecha: 12/06/22

4.- ESQUEMA DE LAS FASES

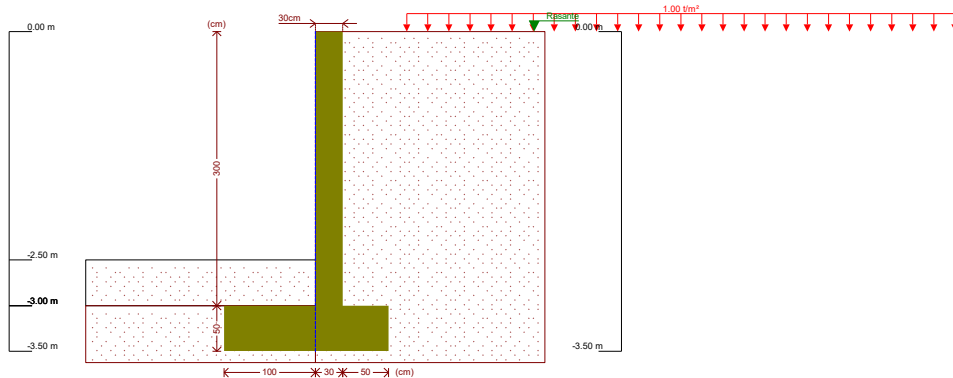

Fase 1: Fase

5.- COMPROBACIONES GEOMÉTRICAS Y DE RESISTENCIA

Referencia: Muro: MURO TIPO2 (MURO TIPO 2 (3 METROS))		
Comprobación	Valores	Estado
Comprobación a rasante en arranque muro: <i>Criterio de CYPE Ingenieros</i>	Máximo: 37.54 t/m Calculado: 2.16 t/m	Cumple
Espesor mínimo del tramo: <i>Jiménez Salas, J.A.. Geotecnia y Cimientos II, (Cap. 12)</i>	Mínimo: 20 cm Calculado: 30 cm	Cumple
Separación libre mínima armaduras horizontales: <i>Norma EHE-98. Artículo 66.4.1</i>	Mínimo: 3.7 cm	
- Trasdós:	Calculado: 18.8 cm	Cumple
- Intradós:	Calculado: 18.8 cm	Cumple
Separación máxima armaduras horizontales: <i>Norma EHE, artículo 42.3.1</i>	Máximo: 30 cm	
- Trasdós:	Calculado: 20 cm	Cumple
- Intradós:	Calculado: 20 cm	Cumple
Cuantía geométrica mínima horizontal por cara: <i>Artículo 42.3.5 de la norma EHE</i>	Mínimo: 0.0016	
- Trasdós (-3.00 m):	Calculado: 0.00188	Cumple
- Intradós (-3.00 m):	Calculado: 0.00188	Cumple
Cuantía mínima mecánica horizontal por cara: <i>Criterio J. Calavera. "Muros de contención y muros de sótano". (Cuantía horizontal > 20% Cuantía vertical)</i>	Calculado: 0.00188	
- Trasdós:	Mínimo: 0.00037	Cumple
- Intradós:	Mínimo: 0.00025	Cumple
Cuantía mínima geométrica vertical cara traccionada: - Trasdós (-3.00 m): <i>Artículo 42.3.5 de la norma EHE</i>	Mínimo: 0.0009 Calculado: 0.00188	Cumple
Cuantía mínima mecánica vertical cara traccionada: - Trasdós (-3.00 m): <i>Norma EHE, artículo 42.3.2 (Flexión simple o compuesta)</i>	Mínimo: 0.00153 Calculado: 0.00188	Cumple
Cuantía mínima geométrica vertical cara comprimida: - Intradós (-3.00 m): <i>Artículo 42.3.5 de la norma EHE</i>	Mínimo: 0.00027 Calculado: 0.00125	Cumple
Cuantía mínima mecánica vertical cara comprimida: - Intradós (-3.00 m): <i>Norma EHE, artículo 42.3.2 (Flexión simple o compuesta)</i>	Mínimo: 1e-005 Calculado: 0.00125	Cumple

Página 2

Código Seguro De Verificación	Klw8bg3KegUc5Qa1T7dOpg==	Estado	Fecha y hora
Firmado Por	Noemi Lorenzo Martinez - Arquitecto/a Ayuntamiento de Seron	Firmado	23/06/2022 11:03:52
Observaciones		Página	153/163
Url De Verificación	https://ov.dipalme.org/verifirma/code/Klw8bg3KegUc5Qa1T7dOpg==		
Normativa	Este informe tiene carácter de copia electrónica auténtica con validez y eficacia administrativa de ORIGINAL (art. 27 Ley 39/2015).		





Selección de listados

MURO TIPO 2 (3 METROS)

Fecha: 12/06/22

Referencia: Muro: MURO TIPO2 (MURO TIPO 2 (3 METROS))		
Comprobación	Valores	Estado
Cuantía máxima geométrica de armadura vertical total: - (0.00 m): <i>EC-2, art. 5.4.7.2</i>	Máximo: 0.04 Calculado: 0.00314	Cumple
Separación libre mínima armaduras verticales: <i>Norma EHE-98. Artículo 66.4.1</i> - Trasdós: - Intradós:	Mínimo: 3.7 cm Calculado: 17.6 cm Calculado: 27.6 cm	Cumple Cumple
Separación máxima entre barras: <i>Norma EHE, artículo 42.3.1</i> - Armadura vertical Trasdós: - Armadura vertical Intradós:	Máximo: 30 cm Calculado: 20 cm Calculado: 30 cm	Cumple Cumple
Comprobación a flexión compuesta: <i>Comprobación realizada por unidad de longitud de muro</i>		Cumple
Comprobación a cortante: <i>Artículo 44.2.3.2.1 (EHE-98)</i>	Máximo: 10.83 t/m Calculado: 1.71 t/m	Cumple
Comprobación de fisuración: <i>Artículo 49.2.4 de la norma EHE</i>	Máximo: 0.3 mm Calculado: 0.031 mm	Cumple
Longitud de solapes: <i>Norma EHE-98. Artículo 66.6.2</i> - Base trasdós: - Base intradós:	Calculado: 0.8 m Mínimo: 0.42 m Mínimo: 0.3 m	Cumple Cumple
Comprobación del anclaje del armado base en coronación: <i>Criterio J.Calavera. "Muros de contención y muros de sótano".</i> - Trasdós: - Intradós:	Mínimo: 20 cm Calculado: 40 cm Mínimo: 0 cm Calculado: 41 cm	Cumple Cumple
Área mínima longitudinal cara superior viga de coronación: <i>Criterio J.Calavera. "Muros de contención y muros de sótano".</i>	Mínimo: 2.2 cm ² Calculado: 3.3 cm ²	Cumple
Se cumplen todas las comprobaciones		
Información adicional: - Cota de la sección con la mínima relación 'cuantía horizontal / cuantía vertical' Trasdós: -3.00 m - Cota de la sección con la mínima relación 'cuantía horizontal / cuantía vertical' Intradós: -3.00 m - Sección crítica a flexión compuesta: Cota: -3.00 m, Md: 1.70 t·m/m, Nd: 2.25 t/m, Vd: 2.17 t/m, Tensión máxima del acero: 1.035 t/cm ² - Sección crítica a cortante: Cota: -2.74 m - Sección con la máxima abertura de fisuras: Cota: -3.00 m, M: 0.69 t·m/m, N: 2.25 t/m		
Referencia: Zapata corrida: MURO TIPO2 (MURO TIPO 2 (3 METROS))		
Comprobación	Valores	Estado
Comprobación de estabilidad: <i>Valor introducido por el usuario.</i> - Coeficiente de seguridad al vuelco: - Coeficiente de seguridad al deslizamiento:	Mínimo: 2 Calculado: 5.16 Mínimo: 1.5 Calculado: 3.47	Cumple Cumple
Canto mínimo: - Zapata: <i>Norma EHE-98. Artículo 59.8.1</i>	Mínimo: 25 cm Calculado: 50 cm	Cumple
Tensiones sobre el terreno: <i>Valor introducido por el usuario.</i> - Tensión media:	Máximo: 2 kp/cm ² Calculado: 0.455 kp/cm ²	Cumple

Página 3

Código Seguro De Verificación	Estado	Fecha y hora
K1w8bg3KegUc5Qa1T7d0pg==	Firmado	23/06/2022 11:03:52
Firmado Por	Noemi Lorenzo Martinez - Arquitecto/a Ayuntamiento de Seron	
Observaciones	Página	154/163
Uri De Verificación	https://ov.dipalme.org/verifirma/code/K1w8bg3KegUc5Qa1T7d0pg==	
Normativa	Este informe tiene carácter de copia electrónica auténtica con validez y eficacia administrativa de ORIGINAL (art. 27 Ley 39/2015).	





Selección de listados

MURO TIPO 2 (3 METROS)

Fecha: 12/06/22

Referencia: Zapata corrida: MURO TIPO2 (MURO TIPO 2 (3 METROS))		
Comprobación	Valores	Estado
- Tensión máxima:	Máximo: 2.5 kp/cm ² Calculado: 0.823 kp/cm ²	Cumple
Flexión en zapata: <i>Comprobación basada en criterios resistentes</i>	Calculado: 10.05 cm ² /m	
- Armado superior trasdós:	Mínimo: 0.26 cm ² /m	Cumple
- Armado inferior trasdós:	Mínimo: 0.16 cm ² /m	Cumple
- Armado superior intradós:	Mínimo: 0.08 cm ² /m	Cumple
- Armado inferior intradós:	Mínimo: 0.9 cm ² /m	Cumple
Esfuerzo cortante: <i>Norma EHE-98. Artículo 44.2.3.2.1</i>	Máximo: 16.27 t/m	
- Trasdós:	Calculado: 0.16 t/m	Cumple
- Intradós:	Calculado: 1.73 t/m	Cumple
Longitud de anclaje: <i>Norma EHE-98. Artículo 66.5</i>		
- Arranque trasdós:	Mínimo: 20 cm Calculado: 41.8 cm	Cumple
- Arranque intradós:	Mínimo: 20 cm Calculado: 41.8 cm	Cumple
- Armado inferior trasdós (Patilla):	Mínimo: 16 cm Calculado: 30 cm	Cumple
- Armado inferior intradós (Patilla):	Mínimo: 0 cm Calculado: 30 cm	Cumple
- Armado superior trasdós (Patilla):	Mínimo: 16 cm Calculado: 30 cm	Cumple
- Armado superior intradós (Patilla):	Mínimo: 0 cm Calculado: 30 cm	Cumple
Recubrimiento:		
- Inferior: <i>Norma EHE. Artículo 37.2.4.</i>	Mínimo: 3.5 cm Calculado: 5 cm	Cumple
- Lateral: <i>Norma EHE-98. Artículo 37.2.4</i>	Mínimo: 7 cm Calculado: 7 cm	Cumple
- Superior: <i>Norma EHE. Artículo 37.2.4.</i>	Mínimo: 3.5 cm Calculado: 5 cm	Cumple
Diámetro mínimo: <i>Norma EHE. Artículo 59.8.2.</i>	Mínimo: Ø12	
- Armadura transversal inferior:	Calculado: Ø16	Cumple
- Armadura longitudinal inferior:	Calculado: Ø16	Cumple
- Armadura transversal superior:	Calculado: Ø16	Cumple
- Armadura longitudinal superior:	Calculado: Ø16	Cumple
Separación máxima entre barras: <i>Norma EHE-98. Artículo 42.3.1</i>	Máximo: 30 cm	
- Armadura transversal inferior:	Calculado: 20 cm	Cumple
- Armadura transversal superior:	Calculado: 20 cm	Cumple
- Armadura longitudinal inferior:	Calculado: 30 cm	Cumple
- Armadura longitudinal superior:	Calculado: 30 cm	Cumple
Separación mínima entre barras: <i>Criterio de CYPE Ingenieros, basado en: J. Calavera. "Cálculo de Estructuras de Cimentación". Capítulo 3.16</i>	Mínimo: 10 cm	
- Armadura transversal inferior:	Calculado: 20 cm	Cumple
- Armadura transversal superior:	Calculado: 20 cm	Cumple
- Armadura longitudinal inferior:	Calculado: 30 cm	Cumple

Código Seguro De Verificación	Estado	Fecha y hora
K1w8bg3KegUc5Qa1T7dOpg==	Firmado	23/06/2022 11:03:52
Firmado Por	Noemi Lorenzo Martinez - Arquitecto/a Ayuntamiento de Seron	
Observaciones	Página	155/163
Uri De Verificación	https://ov.dipalme.org/verifirma/code/K1w8bg3KegUc5Qa1T7dOpg==	
Normativa	Este informe tiene carácter de copia electrónica auténtica con validez y eficacia administrativa de ORIGINAL (art. 27 Ley 39/2015).	





Selección de listados

MURO TIPO 2 (3 METROS)

Fecha: 12/06/22

Referencia: Zapata corrida: MURO TIPO2 (MURO TIPO 2 (3 METROS))		
Comprobación	Valores	Estado
- Armadura longitudinal superior:	Calculado: 30 cm	Cumple
Cuántía geométrica mínima: <i>Criterio de CYPE Ingenieros</i>	Mínimo: 0.001	
- Armadura longitudinal inferior:	Calculado: 0.00134	Cumple
- Armadura longitudinal superior:	Calculado: 0.00134	Cumple
- Armadura transversal inferior:	Calculado: 0.00201	Cumple
- Armadura transversal superior:	Calculado: 0.00201	Cumple
Cuántía mecánica mínima:		
- Armadura longitudinal inferior: <i>Norma EHE-98. Artículo 56.2</i>	Mínimo: 0.0005 Calculado: 0.00134	Cumple
- Armadura longitudinal superior: <i>Norma EHE-98. Artículo 56.2</i>	Mínimo: 0.0005 Calculado: 0.00134	Cumple
- Armadura transversal inferior: <i>Norma EHE-98. Artículo 42.3.2</i>	Mínimo: 0.00025 Calculado: 0.00201	Cumple
- Armadura transversal superior: <i>Norma EHE-98. Artículo 42.3.2</i>	Mínimo: 7e-005 Calculado: 0.00201	Cumple
Se cumplen todas las comprobaciones		
Información adicional:		
- Momento flector p�simo en la secci�n de referencia del trasd�s: 0.51 t�m/m		
- Momento flector p�simo en la secci�n de referencia del intrad�s: 1.71 t�m/m		

6.- MEDICI N

Referencia: Muro		B 500 S, CN		Total
Nombre de armado		�12	�16	
Armado base transversal	Longitud (m)	34x3.35		113.90
	Peso (kg)	34x2.97		101.12
Armado longitudinal	Longitud (m)	16x9.86		157.76
	Peso (kg)	16x8.75		140.06
Armado base transversal	Longitud (m)	51x3.34		170.34
	Peso (kg)	51x2.97		151.23
Armado longitudinal	Longitud (m)	16x9.86		157.76
	Peso (kg)	16x8.75		140.06
Armado viga coronaci�n	Longitud (m)	3x9.86		29.58
	Peso (kg)	3x8.75		26.26
Armadura inferior - Transversal	Longitud (m)		51x2.24	114.24
	Peso (kg)		51x3.54	180.31
Armadura inferior - Longitudinal	Longitud (m)		7x9.86	69.02
	Peso (kg)		7x15.56	108.94
Armadura superior - Transversal	Longitud (m)		51x2.24	114.24
	Peso (kg)		51x3.54	180.31
Armadura superior - Longitudinal	Longitud (m)		7x9.86	69.02
	Peso (kg)		7x15.56	108.94
Arranques - Transversal - Izquierda	Longitud (m)	34x1.51		51.34
	Peso (kg)	34x1.34		45.58
Arranques - Transversal - Derecha	Longitud (m)	51x1.51		77.01
	Peso (kg)	51x1.34		68.37
Totales	Longitud (m)	757.69	366.52	
	Peso (kg)	672.68	578.50	1251.18
Total con mermas (10.00%)	Longitud (m)	833.46	403.17	
	Peso (kg)	739.95	636.35	1376.30

P gina 5

C�digo Seguro De Verificaci�n	K1w8bg3KegUc5Qa1T7dOpg==	Estado	Fecha y hora
Firmado Por	Noemi Lorenzo Martinez - Arquitecto/a Ayuntamiento de Seron	Firmado	23/06/2022 11:03:52
Observaciones		P�gina	156/163
Uri De Verificaci�n	https://ov.dipalme.org/verifirma/code/K1w8bg3KegUc5Qa1T7dOpg==		
Normativa	Este informe tiene car�cter de copia electr�nica aut�ntica con validez y eficacia administrativa de ORIGINAL (art. 27 Ley 39/2015).		





Selección de listados

MURO TIPO 2 (3 METROS)

Fecha: 12/06/22

Resumen de medición (se incluyen mermas de acero)

Elemento	B 500 S, CN (kg)			Hormigón (m ³)	
	Ø12	Ø16	Total	HA-25, Control Estadístico	Limpieza
Referencia: Muro	739.95	636.35	1376.30	18.00	1.80
Totales	739.95	636.35	1376.30	18.00	1.80

Código Seguro De Verificación	Klw8bg3KegUc5Qa1T7dOpg==	Estado	Fecha y hora
Firmado Por	Noemi Lorenzo Martinez - Arquitecto/a Ayuntamiento de Seron	Firmado	23/06/2022 11:03:52
Observaciones		Página	157/163
Uri De Verificación	https://ov.dipalme.org/verifirma/code/Klw8bg3KegUc5Qa1T7dOpg==		
Normativa	Este informe tiene carácter de copia electrónica auténtica con validez y eficacia administrativa de ORIGINAL (art. 27 Ley 39/2015).		





Selección de listados

MURO TIPO 4 (5 METROS)

Fecha: 12/06/22

1.- DATOS GENERALES

Cota de la rasante: 0.00 m
Altura del muro sobre la rasante: 0.00 m
Enrase: Intradós
Longitud del muro en planta: 10.00 m
Sin juntas de retracción
Tipo de cimentación: Zapata corrida

2.- DESCRIPCIÓN DEL TERRENO

Ángulo talud: 30 grados
Porcentaje del rozamiento interno entre el terreno y el intradós del muro: 0 %
Porcentaje del rozamiento interno entre el terreno y el trasdós del muro: 0 %
Evacuación por drenaje: 100 %
Porcentaje de empuje pasivo: 50 %
Cota empuje pasivo: 0.50 m
Tensión admisible: 2.00 kp/cm²
Coeficiente de rozamiento terreno-cimiento: 0.60

ESTRATOS

Referencias	Cota superior	Descripción	Coeficientes de empuje
1 - Arcilla semidura	0.00 m	Densidad aparente: 1.80 kg/dm ³ Densidad sumergida: 0.80 kg/dm ³ Ángulo rozamiento interno: 30.00 grados Cohesión: 1.00 t/m ²	Activo trasdós: 0.33 Pasivo intradós: 3.00

RELLENO EN INTRADÓS

Referencias	Descripción	Coeficientes de empuje
Relleno	Densidad aparente: 2.00 kg/dm ³ Densidad sumergida: 0.95 kg/dm ³ Ángulo rozamiento interno: 18.00 grados Cohesión: 0.50 t/m ²	Activo trasdós: 0.53 Pasivo intradós: 1.89

3.- GEOMETRÍA

MURO

Altura: 5.00 m
Espesor superior: 50.0 cm
Espesor inferior: 50.0 cm

ZAPATA CORRIDA

Con puntera y talón
Canto: 60 cm
Vuelos intradós / trasdós: 150.0 / 150.0 cm
Hormigón de limpieza: 10 cm

Código Seguro De Verificación	Klw8bg3KegUc5Qa1T7d0pg==	Estado	Fecha y hora	
Firmado Por	Noemi Lorenzo Martinez - Arquitecto/a Ayuntamiento de Seron	Firmado	23/06/2022 11:03:52	
Observaciones		Página	158/163	
Uri De Verificación	https://ov.dipalme.org/verifirma/code/Klw8bg3KegUc5Qa1T7d0pg==			
Normativa	Este informe tiene carácter de copia electrónica auténtica con validez y eficacia administrativa de ORIGINAL (art. 27 Ley 39/2015).			



4.- ESQUEMA DE LAS FASES

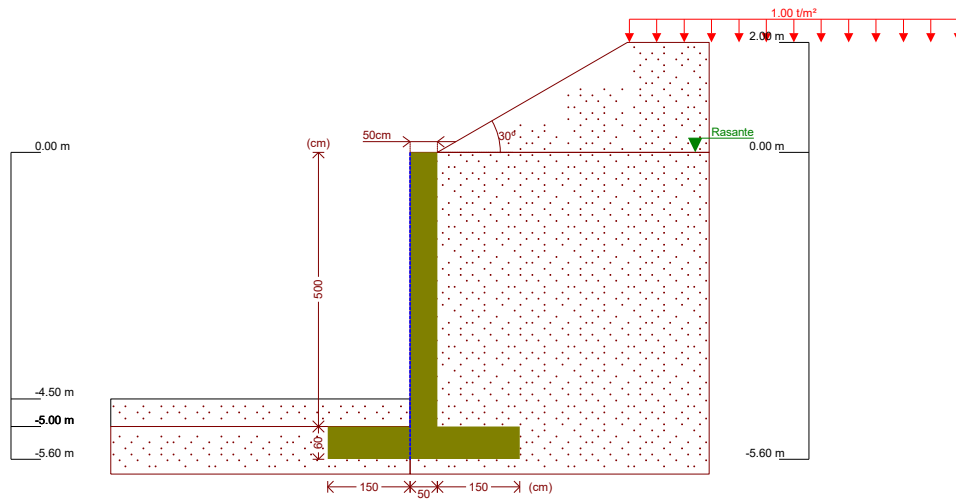

Fase 1: Fase

5.- COMPROBACIONES GEOMÉTRICAS Y DE RESISTENCIA

Referencia: Muro: MURO TIPO4 (MURO TIPO 4 (5 METROS))		
Comprobación	Valores	Estado
Comprobación a rasante en arranque muro: <i>Criterio de CYPE Ingenieros</i>	Máximo: 92.96 t/m Calculado: 14.3 t/m	Cumple
Espesor mínimo del tramo: <i>Jiménez Salas, J.A.. Geotecnia y Cimientos II, (Cap. 12)</i>	Mínimo: 20 cm Calculado: 50 cm	Cumple
Separación libre mínima armaduras horizontales: <i>Norma EHE-98. Artículo 66.4.1</i>	Mínimo: 3.7 cm Calculado: 18.4 cm Calculado: 18.4 cm	Cumple Cumple
Separación máxima armaduras horizontales: <i>Norma EHE, artículo 42.3.1</i>	Máximo: 30 cm Calculado: 20 cm Calculado: 20 cm	Cumple Cumple
Cuantía geométrica mínima horizontal por cara: <i>Artículo 42.3.5 de la norma EHE</i>	Mínimo: 0.002 Calculado: 0.00201 Calculado: 0.00201	Cumple Cumple
Cuantía mínima mecánica horizontal por cara: <i>Criterio J. Calavera. "Muros de contención y muros de sótano". (Cuantía horizontal > 20% Cuantía vertical)</i>	Calculado: 0.00201 Mínimo: 0.0008 Mínimo: 0.00022	Cumple Cumple
Cuantía mínima geométrica vertical cara traccionada: <i>Artículo 42.3.5 de la norma EHE</i>	Mínimo: 0.0012 Calculado: 0.00402 Calculado: 0.00201	Cumple Cumple
Cuantía mínima mecánica vertical cara traccionada: <i>Norma EHE, artículo 42.3.2 (Flexión simple o compuesta)</i>	Mínimo: 0.00191 Calculado: 0.00402	Cumple

Código Seguro De Verificación	Estado	Fecha y hora
K1w8bg3KegUc5Qa1T7d0Pg==	Firmado	23/06/2022 11:03:52
Firmado Por	Noemi Lorenzo Martinez - Arquitecto/a Ayuntamiento de Seron	
Observaciones	Página	159/163
Uri De Verificación	https://ov.dipalme.org/verifirma/code/K1w8bg3KegUc5Qa1T7d0Pg==	
Normativa	Este informe tiene carácter de copia electrónica auténtica con validez y eficacia administrativa de ORIGINAL (art. 27 Ley 39/2015).	





Selección de listados

MURO TIPO 4 (5 METROS)

Fecha: 12/06/22

Referencia: Muro: MURO TIPO4 (MURO TIPO 4 (5 METROS))		
Comprobación	Valores	Estado
- Trasdós (-3.50 m):	Calculado: 0.00201	Cumple
Cuantía mínima geométrica vertical cara comprimida: <i>Artículo 42.3.5 de la norma EHE</i>	Mínimo: 0.00036	
- Intradós (-5.00 m):	Calculado: 0.00113	Cumple
- Intradós (-3.50 m):	Calculado: 0.00113	Cumple
Cuantía mínima mecánica vertical cara comprimida: <i>Norma EHE, artículo 42.3.2 (Flexión simple o compuesta)</i>	Calculado: 0.00113	
- Intradós (-5.00 m):	Mínimo: 2e-005	Cumple
- Intradós (-3.50 m):	Mínimo: 1e-005	Cumple
Cuantía máxima geométrica de armadura vertical total: <i>EC-2, art. 5.4.7.2</i>	Máximo: 0.04	
- (0.00 m):	Calculado: 0.00314	Cumple
- (-3.50 m):	Calculado: 0.00515	Cumple
Separación libre mínima armaduras verticales: <i>Norma EHE-98. Artículo 66.4.1</i>	Mínimo: 3.7 cm	
- Trasdós:	Calculado: 7.6 cm	Cumple
- Intradós:	Calculado: 17.6 cm	Cumple
Separación máxima entre barras: <i>Norma EHE, artículo 42.3.1</i>	Máximo: 30 cm	
- Armadura vertical Trasdós:	Calculado: 20 cm	Cumple
- Armadura vertical Intradós:	Calculado: 20 cm	Cumple
Comprobación a flexión compuesta: <i>Comprobación realizada por unidad de longitud de muro</i>		Cumple
Comprobación a cortante: <i>Artículo 44.2.3.2.1 (EHE-98)</i>	Máximo: 21.54 t/m Calculado: 11.93 t/m	Cumple
Comprobación de fisuración: <i>Artículo 49.2.4 de la norma EHE</i>	Máximo: 0.3 mm Calculado: 0.125 mm	Cumple
Longitud de solapes: <i>Norma EHE-98. Artículo 66.6.2</i>	Calculado: 0.8 m	
- Base trasdós:	Mínimo: 0.41 m	Cumple
- Base intradós:	Mínimo: 0.24 m	Cumple
Comprobación del anclaje del armado base en coronación: <i>Criterio J.Calavera. "Muros de contención y muros de sótano".</i>		
- Trasdós:	Mínimo: 40 cm Calculado: 40 cm	Cumple
- Intradós:	Mínimo: 0 cm Calculado: 41 cm	Cumple
Área mínima longitudinal cara superior viga de coronación: <i>Criterio J.Calavera. "Muros de contención y muros de sótano".</i>	Mínimo: 2.2 cm ² Calculado: 3.3 cm ²	Cumple
Se cumplen todas las comprobaciones		
Información adicional:		
- Cota de la sección con la mínima relación 'cuantía horizontal / cuantía vertical' Trasdós: -5.00 m		
- Cota de la sección con la mínima relación 'cuantía horizontal / cuantía vertical' Intradós: -5.00 m		
- Sección crítica a flexión compuesta: Cota: -5.00 m, Md: 23.99 t·m/m, Nd: 6.25 t/m, Vd: 14.30 t/m, Tensión máxima del acero: 2.730 t/cm ²		
- Sección crítica a cortante: Cota: -4.54 m		
- Sección con la máxima abertura de fisuras: Cota: -5.00 m, M: 13.44 t·m/m, N: 6.25 t/m		
Referencia: Zapata corrida: MURO TIPO4 (MURO TIPO 4 (5 METROS))		
Comprobación	Valores	Estado
Comprobación de estabilidad: <i>Valor introducido por el usuario.</i>		

Página 3

Código Seguro De Verificación	Estado	Fecha y hora
K1w8bg3KegUc5Qa1T7dOpg==	Firmado	23/06/2022 11:03:52
Firmado Por	Noemi Lorenzo Martinez - Arquitecto/a Ayuntamiento de Seron	
Observaciones	Página	160/163
Uri De Verificación	https://ov.dipalme.org/verifirma/code/K1w8bg3KegUc5Qa1T7dOpg==	
Normativa	Este informe tiene carácter de copia electrónica auténtica con validez y eficacia administrativa de ORIGINAL (art. 27 Ley 39/2015).	





Selección de listados

MURO TIPO 4 (5 METROS)

Fecha: 12/06/22

Referencia: Zapata corrida: MURO TIPO4 (MURO TIPO 4 (5 METROS))		
Comprobación	Valores	Estado
- Coeficiente de seguridad al vuelco:	Mínimo: 2 Calculado: 3.52	Cumple
- Coeficiente de seguridad al deslizamiento:	Mínimo: 1.5 Calculado: 1.95	Cumple
Canto mínimo: - Zapata: <i>Norma EHE-98. Artículo 59.8.1</i>	Mínimo: 25 cm Calculado: 60 cm	Cumple
Tensiones sobre el terreno: <i>Valor introducido por el usuario.</i> - Tensión media:	Máximo: 2 kp/cm ² Calculado: 0.911 kp/cm ²	Cumple
- Tensión máxima:	Máximo: 2.5 kp/cm ² Calculado: 1.053 kp/cm ²	Cumple
Flexión en zapata: <i>Comprobación basada en criterios resistentes</i> - Armado superior trasdós:	Calculado: 10.05 cm ² /m Mínimo: 7.13 cm ² /m	Cumple
- Armado inferior trasdós:	Mínimo: 0 cm ² /m	Cumple
- Armado superior intradós:	Mínimo: 0 cm ² /m	Cumple
- Armado inferior intradós:	Mínimo: 8.18 cm ² /m	Cumple
Esfuerzo cortante: <i>Norma EHE-98. Artículo 44.2.3.2.1</i> - Trasdós:	Máximo: 17.89 t/m Calculado: 10.16 t/m	Cumple
- Intradós:	Calculado: 11.62 t/m	Cumple
Longitud de anclaje: <i>Norma EHE-98. Artículo 66.5</i> - Arranque trasdós:	Mínimo: 17.2 cm Calculado: 51.8 cm	Cumple
- Arranque intradós:	Mínimo: 16 cm Calculado: 51.8 cm	Cumple
- Armado inferior trasdós (Patilla):	Mínimo: 0 cm Calculado: 30 cm	Cumple
- Armado inferior intradós (Patilla):	Mínimo: 0 cm Calculado: 30 cm	Cumple
- Armado superior trasdós (Patilla):	Mínimo: 0 cm Calculado: 30 cm	Cumple
- Armado superior intradós (Patilla):	Mínimo: 0 cm Calculado: 30 cm	Cumple
Recubrimiento: - Inferior: <i>Norma EHE. Artículo 37.2.4.</i>	Mínimo: 3.5 cm Calculado: 5 cm	Cumple
- Lateral: <i>Norma EHE-98. Artículo 37.2.4</i>	Mínimo: 7 cm Calculado: 7 cm	Cumple
- Superior: <i>Norma EHE. Artículo 37.2.4.</i>	Mínimo: 3.5 cm Calculado: 5 cm	Cumple
Diámetro mínimo: <i>Norma EHE. Artículo 59.8.2.</i> - Armadura transversal inferior:	Mínimo: Ø12 Calculado: Ø16	Cumple
- Armadura longitudinal inferior:	Calculado: Ø16	Cumple
- Armadura transversal superior:	Calculado: Ø16	Cumple
- Armadura longitudinal superior:	Calculado: Ø16	Cumple
Separación máxima entre barras: <i>Norma EHE-98. Artículo 42.3.1</i>	Máximo: 30 cm	

Página 4

Código Seguro De Verificación	K1w8bg3KegUc5Qa1T7dOpg==		Estado	Fecha y hora
Firmado Por	Noemi Lorenzo Martinez - Arquitecto/a Ayuntamiento de Seron		Firmado	23/06/2022 11:03:52
Observaciones			Página	161/163
Uri De Verificación	https://ov.dipalme.org/verifirma/code/K1w8bg3KegUc5Qa1T7dOpg==			
Normativa	Este informe tiene carácter de copia electrónica auténtica con validez y eficacia administrativa de ORIGINAL (art. 27 Ley 39/2015).			





Selección de listados

MURO TIPO 4 (5 METROS)

Fecha: 12/06/22

Referencia: Zapata corrida: MURO TIPO4 (MURO TIPO 4 (5 METROS))		
Comprobación	Valores	Estado
- Armadura transversal inferior:	Calculado: 20 cm	Cumple
- Armadura transversal superior:	Calculado: 20 cm	Cumple
- Armadura longitudinal inferior:	Calculado: 30 cm	Cumple
- Armadura longitudinal superior:	Calculado: 30 cm	Cumple
Separación mínima entre barras: <i>Criterio de CYPE Ingenieros, basado en: J. Calavera. "Cálculo de Estructuras de Cimentación". Capítulo 3.16</i>		
	Mínimo: 10 cm	
- Armadura transversal inferior:	Calculado: 20 cm	Cumple
- Armadura transversal superior:	Calculado: 20 cm	Cumple
- Armadura longitudinal inferior:	Calculado: 30 cm	Cumple
- Armadura longitudinal superior:	Calculado: 30 cm	Cumple
Cuantía geométrica mínima: <i>Criterio de CYPE Ingenieros</i>		
	Mínimo: 0.001	
- Armadura longitudinal inferior:	Calculado: 0.00111	Cumple
- Armadura longitudinal superior:	Calculado: 0.00111	Cumple
- Armadura transversal inferior:	Calculado: 0.00167	Cumple
- Armadura transversal superior:	Calculado: 0.00167	Cumple
Cuantía mecánica mínima:		
- Armadura longitudinal inferior: <i>Norma EHE-98. Artículo 56.2</i>	Mínimo: 0.00041 Calculado: 0.00111	Cumple
- Armadura longitudinal superior: <i>Norma EHE-98. Artículo 56.2</i>	Mínimo: 0.00041 Calculado: 0.00111	Cumple
- Armadura transversal inferior: <i>Norma EHE-98. Artículo 42.3.2</i>	Mínimo: 0.00156 Calculado: 0.00167	Cumple
- Armadura transversal superior: <i>Norma EHE-98. Artículo 42.3.2</i>	Mínimo: 0.00141 Calculado: 0.00167	Cumple
Se cumplen todas las comprobaciones		
Información adicional:		
- Momento flector pésimo en la sección de referencia del trasdós: 13.19 t·m/m		
- Momento flector pésimo en la sección de referencia del intradós: 15.10 t·m/m		

6.- COMPROBACIONES DE ESTABILIDAD (CÍRCULO DE DESLIZAMIENTO PÉSIMO)

Referencia: Comprobaciones de estabilidad (Círculo de deslizamiento pésimo): MURO TIPO4 (MURO TIPO 4 (5 METROS))		
Comprobación	Valores	Estado
Círculo de deslizamiento pésimo: Combinaciones sin sismo:		
- Fase: Coordenadas del centro del círculo (-0.40 m ; 2.11 m) - Radio: 8.11 m: <i>Valor introducido por el usuario.</i>	Mínimo: 1.8 Calculado: 1.835	Cumple
Se cumplen todas las comprobaciones		

7.- MEDICIÓN

Referencia: Muro		B 400 S, CN		Total
Nombre de armado		Ø12	Ø16	
Armado base transversal	Longitud (m)	51x5.35		272.85
	Peso (kg)	51x4.75		242.25

Código Seguro De Verificación	K1w8bg3KegUc5Qa1T7d0Pg==	Estado	Firmado	Fecha y hora	23/06/2022 11:03:52
Firmado Por	Noemi Lorenzo Martinez - Arquitecto/a Ayuntamiento de Seron		Página	162/163	
Observaciones					
Uri De Verificación	https://ov.dipalme.org/verifirma/code/K1w8bg3KegUc5Qa1T7d0Pg==				
Normativa	Este informe tiene carácter de copia electrónica auténtica con validez y eficacia administrativa de ORIGINAL (art. 27 Ley 39/2015).				





Selección de listados

MURO TIPO 4 (5 METROS)

Fecha: 12/06/22

Referencia: Muro		B 400 S, CN		Total
Nombre de armado		Ø12	Ø16	
Armado longitudinal	Longitud (m)		26x9.86	256.36
	Peso (kg)		26x15.56	404.62
Armado base transversal	Longitud (m)		51x5.34	272.34
	Peso (kg)		51x8.43	429.84
Armado longitudinal	Longitud (m)		26x9.86	256.36
	Peso (kg)		26x15.56	404.62
Armado viga coronación	Longitud (m)	3x9.86		29.58
	Peso (kg)	3x8.75		26.26
Armadura inferior - Transversal	Longitud (m)		51x3.94	200.94
	Peso (kg)		51x6.22	317.15
Armadura inferior - Longitudinal	Longitud (m)		12x9.86	118.32
	Peso (kg)		12x15.56	186.75
Armadura superior - Transversal	Longitud (m)		51x3.94	200.94
	Peso (kg)		51x6.22	317.15
Armadura superior - Longitudinal	Longitud (m)		12x9.86	118.32
	Peso (kg)		12x15.56	186.75
Arranques - Transversal - Izquierda	Longitud (m)	51x1.61		82.11
	Peso (kg)	51x1.43		72.90
Arranques - Transversal - Derecha	Longitud (m)		51x1.61	82.11
	Peso (kg)		51x2.54	129.60
Arranques - Transversal - Derecha	Longitud (m)		50x2.31	115.50
	Peso (kg)		50x3.65	182.30
Totales	Longitud (m)	384.54	1621.19	
	Peso (kg)	341.41	2558.78	2900.19
Total con mermas (10.00%)	Longitud (m)	422.99	1783.31	
	Peso (kg)	375.55	2814.66	3190.21

Resumen de medición (se incluyen mermas de acero)

Elemento	B 400 S, CN (kg)			Hormigón (m³)	
	Ø12	Ø16	Total	HA-25, Control Estadístico	Limpieza
Referencia: Muro	375.55	2814.66	3190.21	46.00	3.50
Totales	375.55	2814.66	3190.21	46.00	3.50

Código Seguro De Verificación	Klw8bg3KegUc5Qa1T7dOpg==	Estado	Fecha y hora
Firmado Por	Noemi Lorenzo Martinez - Arquitecto/a Ayuntamiento de Seron	Firmado	23/06/2022 11:03:52
Observaciones		Página	163/163
Uri De Verificación	https://ov.dipalme.org/verifirma/code/Klw8bg3KegUc5Qa1T7dOpg==		
Normativa	Este informe tiene carácter de copia electrónica auténtica con validez y eficacia administrativa de ORIGINAL (art. 27 Ley 39/2015).		

